

**Bose® 3•2•1 and 3•2•1 GS Home Entertainment Systems**

Owner's Guide

Guía de usuario



Notice d'utilisation



**BOSE**®



The AV3-2-1 and AV3-2-1 GS media centers are to be used only with the PS3-2-1 or PS3-2-1 powered speaker system (Acoustimass® module).

**⚠ WARNING:** To reduce the risk of fire or electric shock, do not expose the system to rain or moisture.

	<b>CAUTION</b> RISK OF ELECTRICAL SHOCK DO NOT OPEN	
CAUTION: TO REDUCE THE RISK OF ELECTRIC SHOCK, DO NOT REMOVE COVER (OR BACK). NO USER-SERVICABLE PARTS INSIDE. REFER SERVICING TO QUALIFIED PERSONNEL.		

	<b>AVIS</b> RISQUE DE CHOC ÉLECTRIQUE NE PAS OUVRIR	
ATTENTION : POUR RÉDUIRE LE RISQUE DE DÉCHARGE ÉLECTRIQUE, NE RETIREZ PAS LE COUVERCLE (OU L'ARRIÈRE). IL NE SE TROUVE À L'INTÉRIEUR AUCUNE PIÈCE POUVANT ÊTRE RÉPARÉE PAR L'USAGER. S'ADRESSER À UN RÉPARATEUR COMPÉTENT.		

These CAUTION marks are located on the bottom of your 3•2•1 home entertainment system media center and the rear panel of the Acoustimass module:



The lightning flash with arrowhead symbol, within an equilateral triangle, is intended to alert the user to the presence of uninsulated dangerous voltage within the system enclosure that may be of sufficient magnitude to constitute a risk of electric shock.



The exclamation point within an equilateral triangle, as marked on the system, is intended to alert the user to the presence of important operating and maintenance instructions in this owner's guide.

**⚠ CAUTION:** To prevent electric shock, match wide blade of plug to wide slot, insert fully.

**⚠ CAUTION:** No naked flame sources, such as lighted candles, should be placed on the apparatus.

### Class 1 laser product

The DVD player contained within the media center is classified as a CLASS 1 LASER PRODUCT according to EN60825-1:1994 + A11. The CLASS 1 LASER PRODUCT label is located on the bottom of the media center.

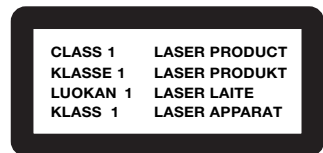

**⚠ CAUTION:** Use of controls or adjustments or performance of procedures other than those specified herein may result in hazardous radiation exposure. The DVD player should not be adjusted or repaired by anyone except properly qualified service personnel.

### Batteries

Please dispose of used batteries properly, following any local regulations. Do not incinerate.

Batteries



### Please read this owner's guide

Please take the time to follow this owner's guide carefully. It will help you set up and operate your system properly, and enjoy all of its advanced features. Save your owner's guide for future reference.

**Where to find...**

Safety Information .....	2
Contents .....	3
Introduction .....	5
Before you begin .....	5
Selecting compatible discs .....	5
How text is used in this owner's guide .....	5
Glossary of terms .....	6
For your records .....	7
System Setup .....	8
Unpacking .....	8
Finding the product serial numbers .....	8
Selecting locations for your 3•2•1 home entertainment system components .....	9
Placing the media center .....	9
Placing the 3•2•1 speakers .....	9
Placing the Acoustimass® module .....	12
When the system setup is complete .....	13
Making the connections .....	14
Additional cables .....	14
Connecting the 3•2•1 speakers .....	14
Connecting the Acoustimass module .....	15
Acoustimass module cable .....	15
Attaching the supplied antennas .....	16
FM antenna .....	16
AM antenna .....	16
Connecting cable FM radio .....	16
Connecting your TV to the media center .....	17
S-video as an alternate means to connect to the TV .....	18
Turning off the internal speakers in your TV .....	18
Connecting your TV and VCR to the media center .....	19
If your TV has audio output jacks .....	19
If your TV does not have audio output jacks .....	21
Making the final power connection .....	22
Installing remote control batteries .....	23
Connecting other sources .....	23
Guidelines for connecting other components .....	23
Connecting recording equipment .....	25
Connecting other playback equipment .....	25
Connecting digital audio components .....	25
Controls, displays, menus .....	26
Turning on the system .....	26
The remote control .....	26
POWER and MUTE controls .....	26
SOURCE controls .....	26
SOURCE and MENU controls .....	27
PLAYBACK controls .....	27
The advanced remote control .....	28
Enhanced controls .....	28
Programming the advanced remote .....	28
The media center .....	29
Control panel and buttons .....	29
Display indicators .....	29
TV on-screen menus .....	30
To enter the Settings menu .....	30
To leave the Settings menu .....	30

Operation	32
Turning your system on and off	32
Before you play your first DVD	32
Loading and playing a DVD	32
Basic DVD operations	33
Using the Parental Control feature to restrict future play	34
Parental Control submenu	34
DVD-specific behavior	34
DVD play options	35
Loading and playing a CD	36
Basic CD operations	36
Changing CD settings	37
Using the sleep timer	37
Using the radio	37
Tuning	37
Storing preferred stations as preset selections	38
Selecting a preset station	38
Changing FM settings	38
Changing AM settings	39
Playing other sources	39
Changing settings for the other sources	39
System settings	39
Sound Adjustments	40
Locating Audio Setup	40
Audio Setup menu	40
System Adjustments	42
Locating system settings	42
System Setup menu	43
DVD Setup submenu	43
Reference	44
Taking care of your 3•2•1 or 3•2•1 GS system	44
Cleaning the media center	44
Cleaning the speakers	44
Cleaning discs	44
Replacing the remote control batteries	44
Troubleshooting	45
Advanced remote control troubleshooting	46
Customer service	46
Limited warranty	46
Accessories	46
Technical information	47
Appendix	A1
Setup codes for cable	A1
Setup codes for satellite	A3
Setup codes for television	A8

## Before you begin

Thank you for purchasing the Bose® 3•2•1 or 3•2•1 GS home entertainment system, which offers superb sound, elegance, and simplicity in an advanced home audio setup. Using Bose proprietary signal processing technology, the 3•2•1 systems provide improved spaciousness from stereo recordings, and bold movie effects from surround-encoded materials. Yet its few parts require little effort to set up, so you can enjoy your new system's performance right away.

Your system includes:

- Integrated AM/FM tuner and DVD/CD player in a small console
- Small, easy-to-place shelf speakers and an attractive floor-standing Acoustimass® module
- Easy-to-use infrared remote control
- Console input jacks for connecting other source components (such as a VCR, DSS, CD changer, or tape deck)

### Selecting compatible discs

The DVD/CD player built into the 3•2•1 media center can play the following types of discs identified by their corresponding logos:

- Video DVDs 
- Audio CDs 
- CD-R and CD-R/Ws
- MP3 on CD

### Check for region code compatibility

For a DVD player and DVD disc to be compatible, their region code numbers must match. These numbers are allocated according to where the player and disc are sold. The 3•2•1 home entertainment system has a region code which must also match the DVD discs. The user cannot change the 3•2•1 home entertainment system's region code. Therefore, the system should be purchased in the region in which it will be used.

Check the region code number on the carton of the 3•2•1 home entertainment system or on the bottom of the media center that comes in the carton. Then be sure to choose only DVD discs that show the same region number on the disc label or front cover. For example, a Region 1 DVD disc should display the following mark: 

### MP3 playability

To be compatible with the 3•2•1 or 3•2•1 GS home entertainment systems, MP3s must meet the following criteria: 1) All tracks must be burned in a single closed session; 2) The disc format must be ISO9660; 3) Each file must have a ".mp3" extension and have no other periods in the filename; 4) Although the system does not display ID3 tag information, the system may not recognize files with tags higher than ID3 (ID3v1).

## How text is used in this owner's guide

These instructions refer to buttons on the remote control and on the media center front panel, menu items that appear on your TV screen, and status indicators on the media center display. To help you differentiate them:

**Button names** appear in bold type. If a button has only a symbol, that alone will be used.

**On-Screen Display messages** appear in bold type with a line above and below.

**MEDIA CENTER DISPLAY** items are represented by bold capitalized type.

Important guidelines for trouble-free performance of your home entertainment system (and its additional components) are shown in gray boxes.

## Glossary of terms

 **D** – The trademarked logo for Dolby® Digital, a perceptual coding system for audio, developed by Dolby Laboratories. Dolby Digital is the most common means of encoding audio for DVD-Video.

**Aspect Ratio** – The shape of the rectangular picture in a TV set. It is the width of the picture relative to the height. Our standard TV picture, in terminology used by that industry, is 4 units wide by 3 units high, or 4:3 (read as 4 by 3) in aspect ratio. There are currently two standard TV aspect ratios, 4:3 and 16:9.

**Chapter** – In DVD-Video, a division of a title. Technically called a part of title (PTT).

**Composite Video** – A single video signal that contains luminance, color, and synchronization information. NTSC and PAL are examples of composite video systems.

**Dolby\*** – a source of audio encoder technology.

**Dolby Digital** (also called 5.1) – a type of multi-channel surround sound format used on discs.



– the logo representing the above.

**DTS** – a type of multi-channel surround sound format used on discs.



– the logo representing the above.

**DVD** – An acronym that is most commonly known to mean Digital Video Disc or Digital Versatile Disc. The audio/video/data storage system based on 12- and 8-cm optical discs.

**DVD Video** – A standard for storing and reproducing audio and video on DVD-ROM discs, based on MPEG video, Dolby Digital and MPEG audio, and other proprietary data formats.

**IR** – An acronym for infrared. Pertains to the type of remote that sends/receives commands on an infrared light beam.

**Letterbox** – The projected aspect ratio of feature films is often 16:9 rather than the 4:3 aspect ratio of most TVs. Therefore, it is becoming common practice to transfer films to video with black borders at the top and bottom of the picture. The film picture becomes a “letterbox” within the video.

*\*Dolby and the double-D symbol are trademarks of Dolby Laboratories. Manufactured under license from Dolby Laboratories.*

*Confidential unpublished works. 1992-1997 Dolby Laboratories. All rights reserved.*

*This product incorporates copyright protection technology that is protected by method claims of certain U.S. patents and other intellectual property rights owned by Macrovision Corporation and other rights owners. Use of this copyright protection technology must be authorized by Macrovision Corporation, and is intended for home and other limited viewing uses only unless otherwise authorized by Macrovision Corporation. Reverse engineering or disassembly is prohibited.*

*“DTS” and “DTS Digital Surround” are registered trademarks of Digital Theater Systems, Inc.*

*MPEG Layer-3 audio compression technology licensed by Fraunhofer IIS and THOMSON multimedia.*

*This product incorporates copyright protected technology and other intellectual property rights owned by Cirrus Logic, Inc. and subject to the copyright protection of the U.S. as well as other licensing restrictions and protections. Use of this copyright protected technology is limited solely to use with the Cirrus Logic integrated circuits incorporated in this product. Reverse engineering or disassembly is prohibited.*

**MPEG** – a type of data compression used for audio or video storage on disc.

**MP3** – MPEG-1 Layer III audio. This is a compressed audio format that allows you to record many hours of music on a single CD.

**NTSC** – An acronym for National Television System Committee. The organization that developed both the American Black & White and Color television system.

**PAL** – An acronym for Phase Alternate Line. This is one of several composite video systems. The PAL format is used extensively in Western Europe.

**PCM** – An uncompressed, digitally coded representation of an analog signal. This is the form of the digital audio signal used for both CD and laserdisc. It is a serial data stream that is coded for transmission or recording. PCM is also used for many other types of serial data communications.

**S-video** – A video interface standard that carries separate luminance and chrominance signals, usually on a four-pin mini-DIN connector. Also called Y/C. The quality of S-video is significantly better than composite video since it does not require a comb filter to separate the signals. Most high-end televisions have S-video inputs.

**Title** – numbered elements of the DVD contents, which may include more than the movie alone.

**Track** – Individual selections recorded on an audio tape or disc.

## ***For your records***

Serial numbers are located on the bottom of the media center and the rear of the Acoustimass® module. Please have your serial number ready before contacting Bose® customer service.

Media center serial number: \_\_\_\_\_

Acoustimass module serial number: \_\_\_\_\_

Dealer name: \_\_\_\_\_

Dealer phone: \_\_\_\_\_ Purchase date: \_\_\_\_\_

We suggest you keep your sales receipt and product registration together with this owner's guide.

## Unpacking

Carefully unpack your system. Save all packing materials, which provide the safest way to transport your system. Check to be sure your system includes the parts shown in Figure 1.

If any part of the system appears damaged, do not attempt to use it. Notify Bose or your authorized Bose® dealer immediately. For Bose contact information, refer to the address sheet included in the carton.

**WARNING:** To avoid danger of suffocation, keep the plastic bags out of the reach of children.

**Figure 1**

Contents of the shipping carton

Your carton contains one of the cords below:

120V power cord



115/230V power cord with adapter

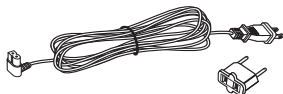

220V power cord



230V power cords



240V power cord

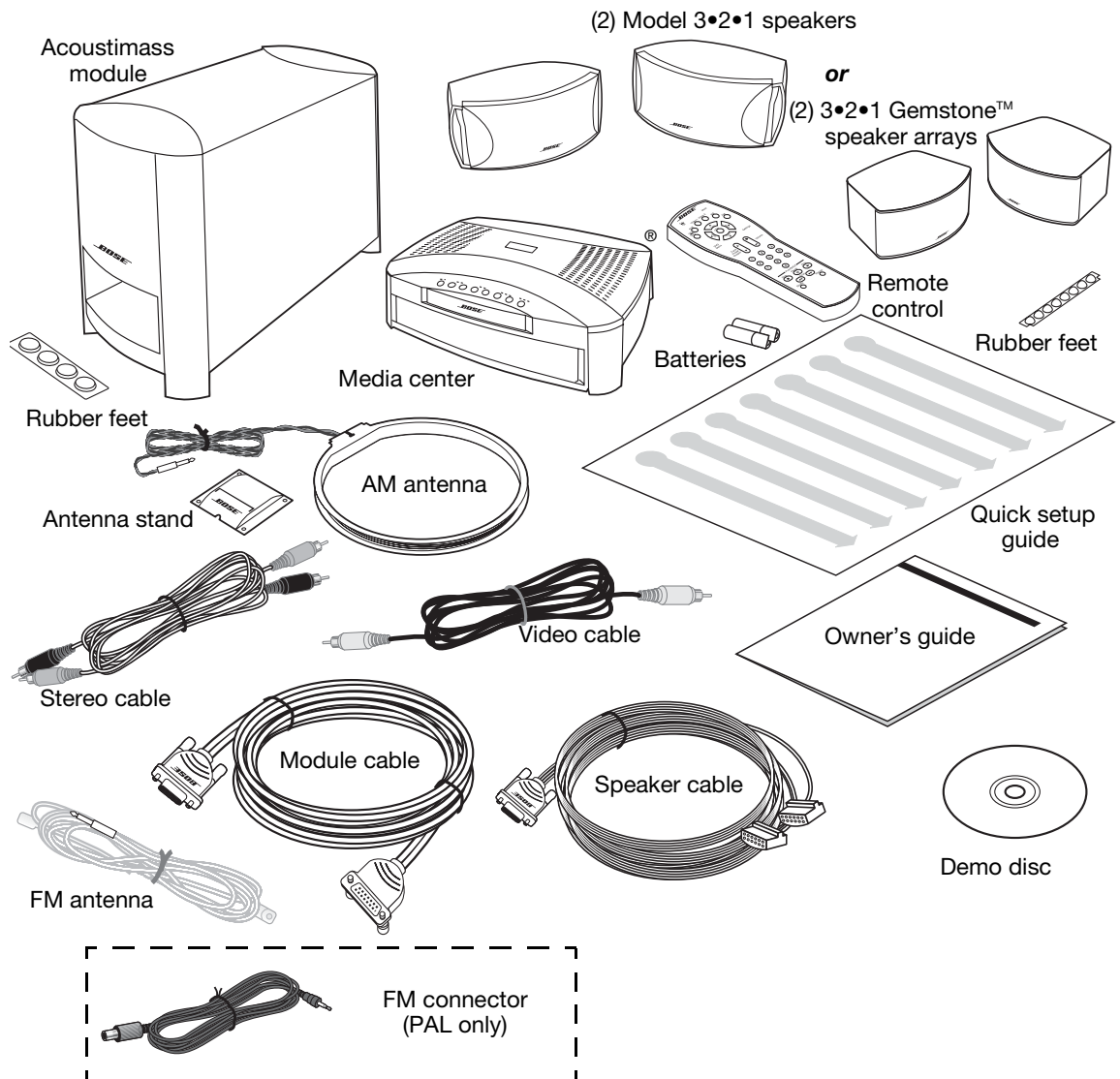

### Finding the product serial numbers

Now is a good time to find the serial numbers on the bottom of the media center and Acoustimass® module. Copy these numbers onto your product registration card and in the space provided on page 7.



## Selecting locations for your 3•2•1 home entertainment system components

Use the following guidelines to choose locations and positions for the components of your 3•2•1 home entertainment system. Keep in mind that all of the system components will be connected to the media center. The Acoustimass® module is the only part of the system that will connect to a power outlet.

♪ **Note:** While these guidelines are offered to provide the best system performance, you may find other placement choices that are more convenient and provide the sound you enjoy.

### Placing the media center

⚠ **CAUTION:** Do not block any ventilation openings. For reliable operation of the product and to protect it from overheating, put the product in a position and location that will not interfere with its proper ventilation. For example, do not place the product on a bed, sofa, or similar surface that may block the ventilation openings. Do not put it in a built-in system, such as a bookcase or cabinet that may keep air from flowing through its ventilation openings.

- Place the media center where nothing obstructs opening the disc tray on its front panel.
- Make sure the media center will be placed close enough to the Acoustimass module and the speakers so that all the cables will reach.
- Make sure the media center will be placed close enough to additional source components (TV, tape player, VCR) so that all the cables will reach.

### Placing the 3•2•1 speakers

Choosing a good location for the speakers will allow you to experience the audio surround effects that your 3•2•1 home entertainment system is designed to deliver.

Place the two speakers either on top of the TV or at equal distance to the left and right of the TV screen (Figure 2). Keep both speakers at approximately the same height.

♪ **Note:** The speakers are magnetically shielded to prevent interference when they are on or near the TV.

**Figure 2**

Placement of the media center and 3•2•1 or 3•2•1 GS speakers in an entertainment unit

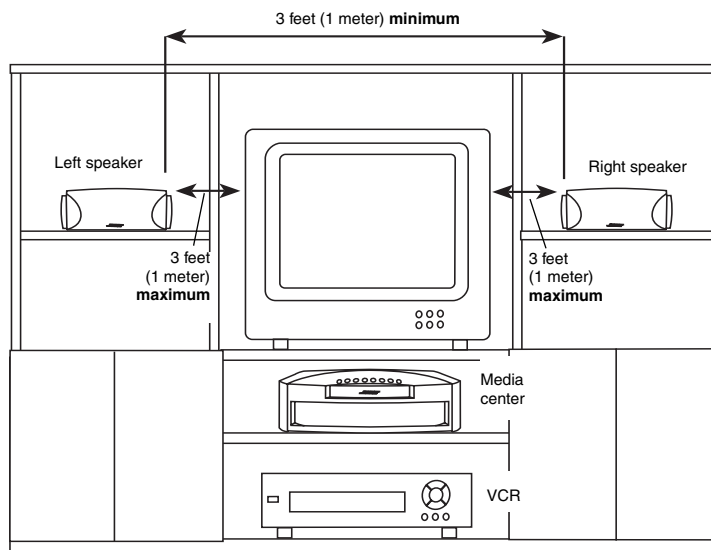

Place each speaker a **maximum of 3 feet (1 meter)** away from the edge of the **TV screen**. Placing the speakers more than 3 feet away from the TV can cause the sound to become separated from the picture.

If you are using a bookshelf or a home entertainment unit, place each speaker at the **front edge** of its shelf. Positioning the speakers too far back in an enclosed space can change the overall quality of sound and alter the movie sound effects.

The speakers must be placed at least **3 feet (1 meter)** apart from each other in order to optimize the surround sound experience.

**WARNING:** Choose a stable and level surface for both speakers. Vibration can cause the speakers to move, particularly on smooth surfaces like marble, glass, or highly polished wood. If you are placing the speakers on a flat surface, be sure to attach the smaller of the two sets of supplied rubber feet to the bottom surface. You may obtain additional rubber feet (part number 178321) from Bose® customer service. To contact Bose, refer to the list of offices included in the product carton.

Be sure each 3•2•1 or 3•2•1 GS speaker faces straight ahead toward the listening area. Do not place the speakers at an angle (Figure 3).

**Figure 3**

Recommended placement of the 3•2•1 and 3•2•1 GS speakers, facing straight ahead toward the listening area, not angled

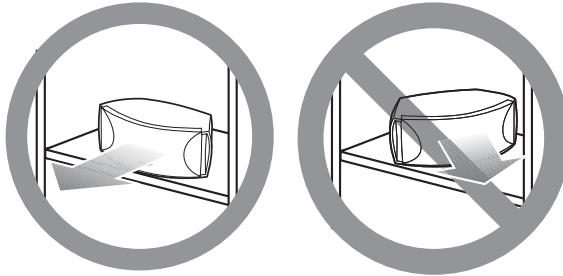

**Note:** Angling one or both speakers into or away from the listening area significantly alters system performance.

The 3•2•1 and 3•2•1 GS speakers are designed to sit only on their bottom surface, with the Bose logo right-side up (Figure 4).

**Figure 4**

Recommended orientation of the speakers, with Bose logo upright, not angled or upside down

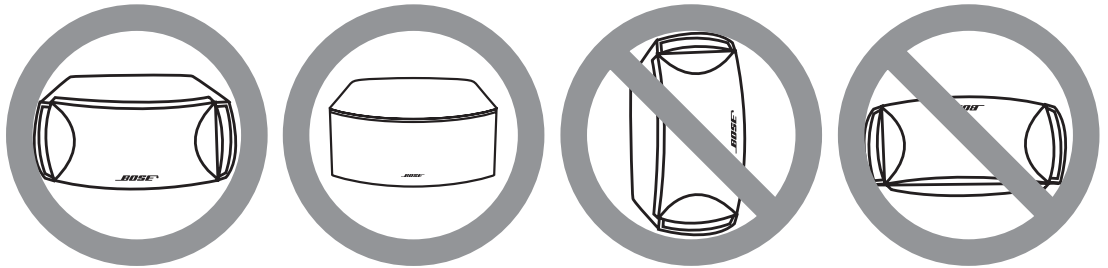

**Speaker Accessories**

The 3•2•1 and 3•2•1 GS speakers can also be mounted on optional Bose brackets, table stands, or floor stands (Figure 5). For ordering information, refer to “Accessories” on page 46.

**Figure 5**

Speaker accessories

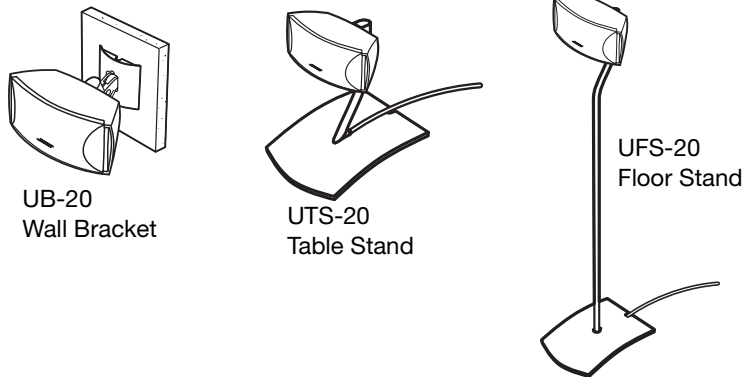
**Additional cables**

To contact Bose for additional or longer cables, refer to the list of offices included in the product carton.

## Placing the Acoustimass® module

Consider the guidelines below when choosing a location for the Acoustimass module.

### Make sure to place it:

- within reach of the cables to the music center and an AC power outlet
- at the same end of the room as the TV and the speakers (Figure 6)
- a minimum of 3 feet (1 meter) from the TV, to prevent interference from the module, which is not magnetically shielded

**Figure 6**

3-foot distance between the Acoustimass module and the TV

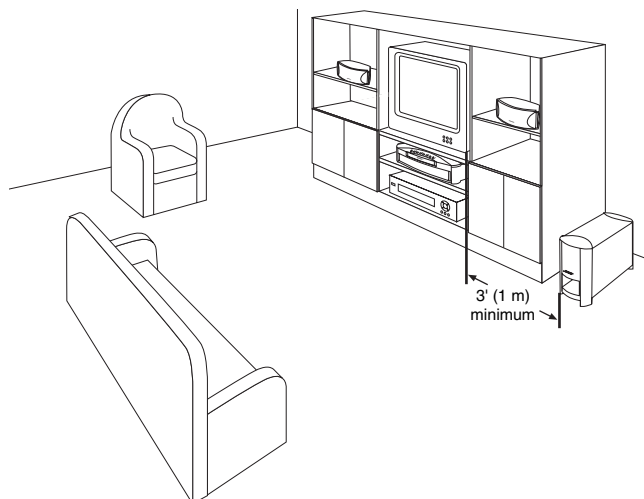

Attach the medium-sized rubber feet to the bottom of each foot on the module. The rubber feet provide increased stability and prevention of scratches.

**CAUTION:** The Acoustimass module generates a magnetic field. Although this is not an immediate risk to your video tapes, audio tapes, and other magnetic media, you should not store any of these items directly on or near the module.

### Keep the port and ventilation openings free and unimpeded:

- Choose a location that is convenient (under a table, behind a sofa or chair, screened by drapes) but will not block the ventilation openings of the module.
- Aim the port of the module into the room or along the wall. This prevents a blocked port or overpowering bass.
- Stand the Acoustimass module on its feet. Do not lay it on its side or stand it on either end (Figure 7).

**Figure 7**

Recommended orientation for the module

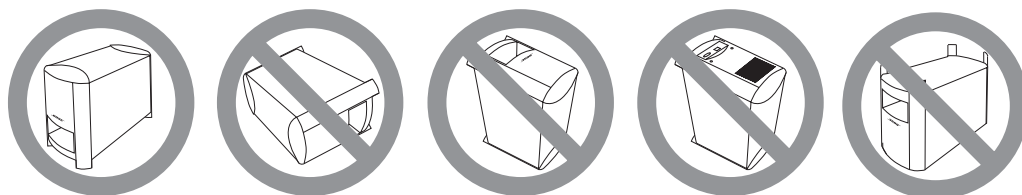

**CAUTION:** Do not block the openings on the back of the module, which provide ventilation for the built-in circuitry.

**When the system setup is complete**

With the speakers and media center placed as directed, you can enjoy the freedom to sit, recline, or move about the room without missing a note.

**Figure 8**

System placement for ideal coverage

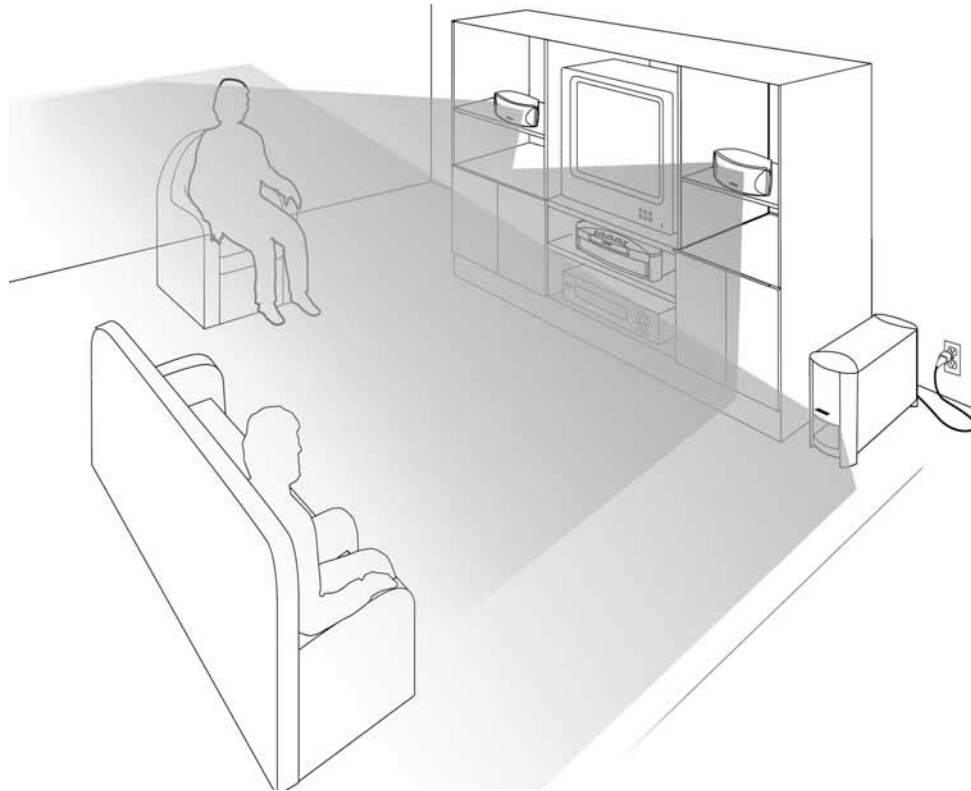

**⚠ CAUTION:** Be sure to read the section on making the connections before you plug in the system.

## Making the connections

The components of the 3•2•1 and 3•2•1 GS home entertainment systems are connected through the media center, using custom cables supplied with the system. The jacks on the rear of the media center are labeled (Figure 9), to help get everything hooked up right the first time.

**Figure 9**

Connection panel on the rear of the media center

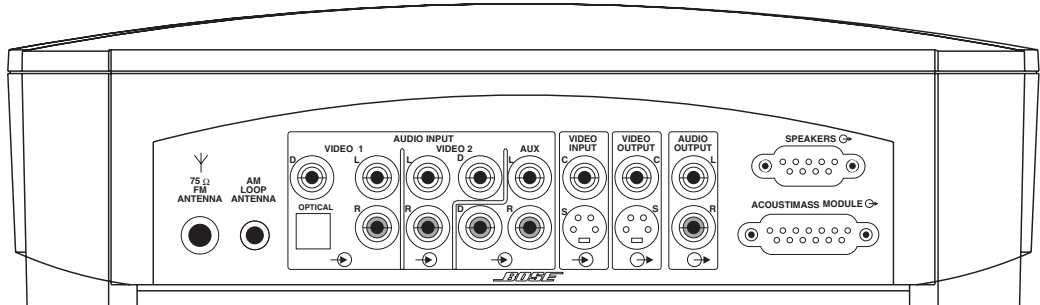

**CAUTION:** Do not plug the music system into an AC power outlet until all the components are connected.

### Additional cables

If additional audio cables or longer cables are needed to make these connections, contact Bose. Before you call, refer to the list of offices included in the product carton.

## Connecting the 3•2•1 speakers

1. Insert the single-plug end of the speaker cable into the SPEAKERS connector on the rear panel of the media center (Figure 10). Tighten the screws on either side of the plug.

**Figure 10**

Connecting the speaker cable to the media center

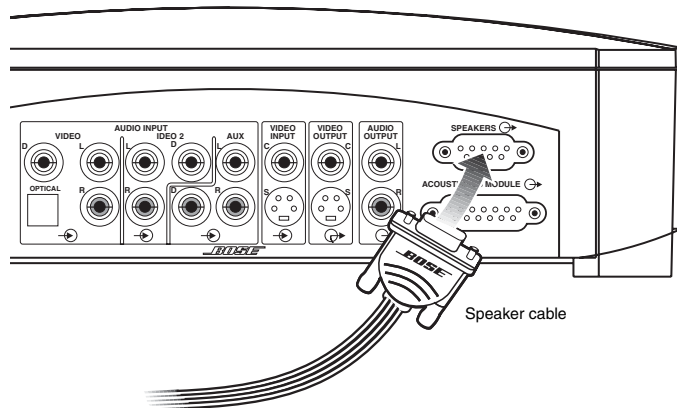

2. Grasp the two connectors at the other end of the speaker cable and pull the two strands of cable apart as much as necessary to reach each speaker (Figure 11).

**Figure 11**

Pulling apart the left and right strands of speaker cable

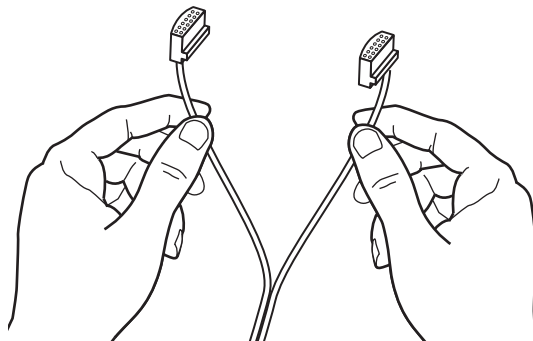

3. Plug the connector labeled LEFT into the jack on the rear of the left speaker (Figure 12).
4. Plug the connector labeled RIGHT into the rear jack on the right speaker.

**Figure 12**

Making the left and right speaker connections

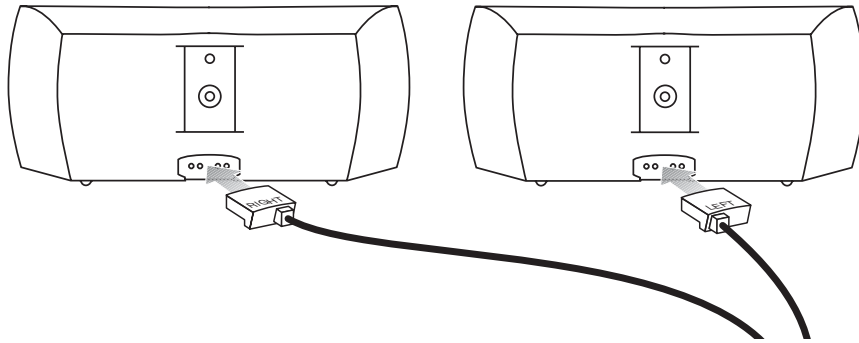

**Note:** When properly inserted, there will be a small gap between the plug and the speaker panel.

### Left and right speaker placement

For optimal audio surround effects, be sure to place the LEFT speaker to the left of the TV as you face it. Place the RIGHT speaker to the right of the TV as you face it (Figure 13).

**Figure 13**

Left and right speaker placement

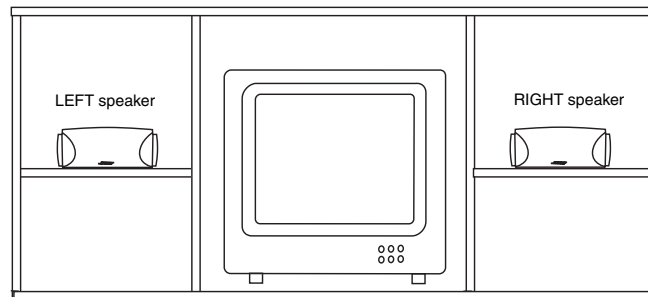

## Connecting the Acoustimass® module

1. Locate the jack labeled MEDIA CENTER on the rear of the Acoustimass module. Insert the right-angle connector (Figure 14) of the module cable into the MEDIA CENTER jack.
2. Locate the jack labeled ACOUSTIMASS MODULE on the rear panel of the media center. Insert the other end of the module cable into the ACOUSTIMASS MODULE jack.
3. Firmly tighten the two screws at each end of the module cable.

**Figure 14**

Connecting the Acoustimass module to the media center

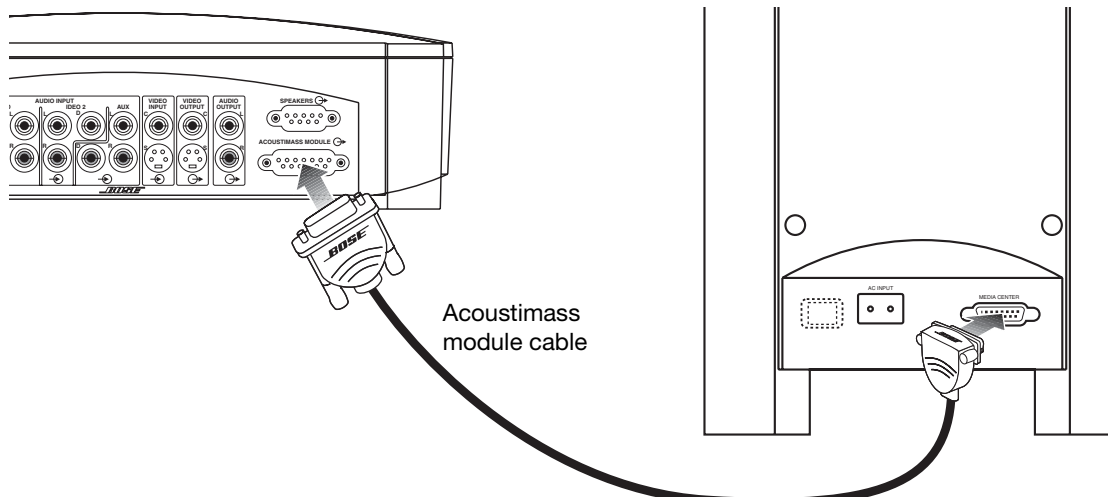

**WARNING:** Do not plug the Acoustimass module's power cord into the wall outlet until all other system connections have been made.

## Attaching the supplied antennas

On the rear panel of the media center there are jacks for AM and FM antennas (Figure 15). Unwind the wires for each antenna to provide the best reception.

- 🎵 **Note:** An outdoor antenna may be used in place of the two that are supplied. To add an outdoor antenna, consult a qualified installer. Follow all safety instructions supplied with the antenna.

**Figure 15**

Adding the AM and FM antennas

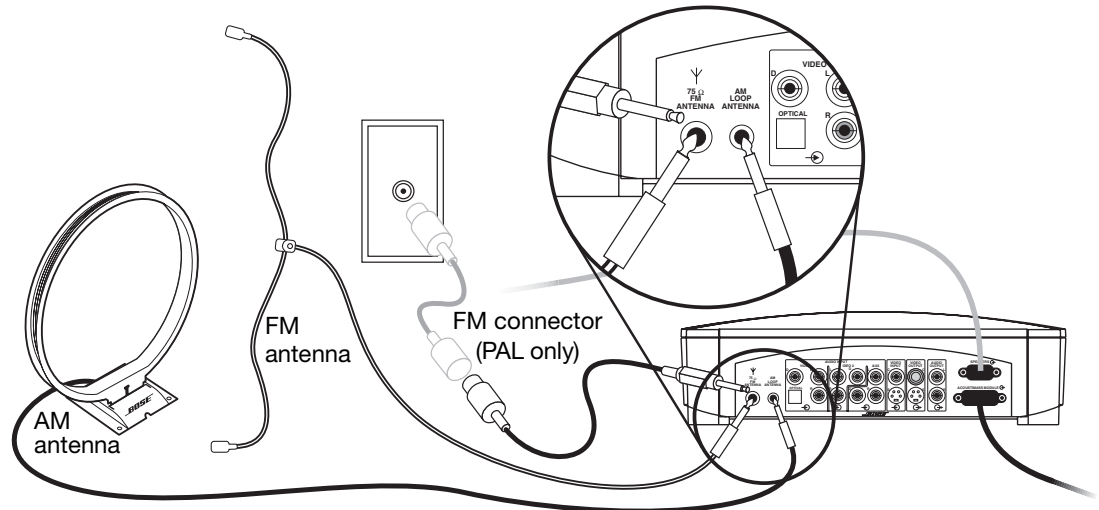

### FM antenna

Plug the connector into the FM antenna jack on the media center rear panel. Spread out the antenna arms at the other end, and move them around to establish optimum FM reception. Extend the antenna as far from the media center and other external equipment as possible.

- ⚠️ **CAUTION:** Do not plug the cable FM connector into an AC power outlet.

### AM antenna

1. Plug the connector into the AM antenna jack on the media center.
2. Move the antenna loop as far as possible, at least 20 inches (50 cm) from the media center and at least 4 feet (1.2 m) from the Acoustimass® module. Experiment with positioning the loop for optimum AM reception.
3. Follow the instructions enclosed with the AM loop antenna to stand it on the supplied base, or mount it to a wall.

### Connecting cable FM radio

Some cable TV providers make FM radio signals available through the cable service to your home. This connection is made to the external FM jack on the back panel of the media center. To connect to this service, contact your cable TV provider for assistance.

- 🎵 **Note:** Make sure that the cable radio installation includes a TV/FM splitter so that only the FM radio band, not the cable TV band, is received by the media center. If necessary, contact your cable company.



## Connecting your TV to the media center

- ♪ **Note:** If you will be using the 3•2•1 home entertainment system with both a TV and a VCR, skip this section and go to “Connecting your TV and VCR to the media center” on page 19.
- ♪ **Note:** If your TV does not have an audio output jack, see “If your TV does not have audio output jacks” on page 21.

1. Attach one end of the supplied video cable (yellow) to the VIDEO OUTPUT jack on the back of the media center (Figure 16).
2. Attach the other end of the video cable (yellow) into one of the video input jacks on your TV.

### Make note of the video input jack you use

Most TVs have several video input jacks (for example: Video 1, Input 1, or Aux).

When you connect the yellow video cable to one of these jacks, make note of the name of the jack you choose. You will need to select the corresponding video input setting on your TV in order to play a DVD. See “Selecting the correct video input on your TV” below.

3. Locate the AUDIO INPUT jacks on the back of the media center. Under the AUDIO INPUT heading, there are jacks labeled VIDEO 1, VIDEO 2, and AUX.
4. Attach the supplied stereo cable to the media center by inserting the white plug into the jack labeled VIDEO 1 (L), and the red plug into the jack labeled VIDEO 1 (R).
5. Attach the other end of the stereo cable to the TV by inserting the white plug into the AUDIO OUTPUT (L) jack, and the red plug into the AUDIO OUTPUT (R) jack.

**Figure 16**

Connecting your TV to the media center

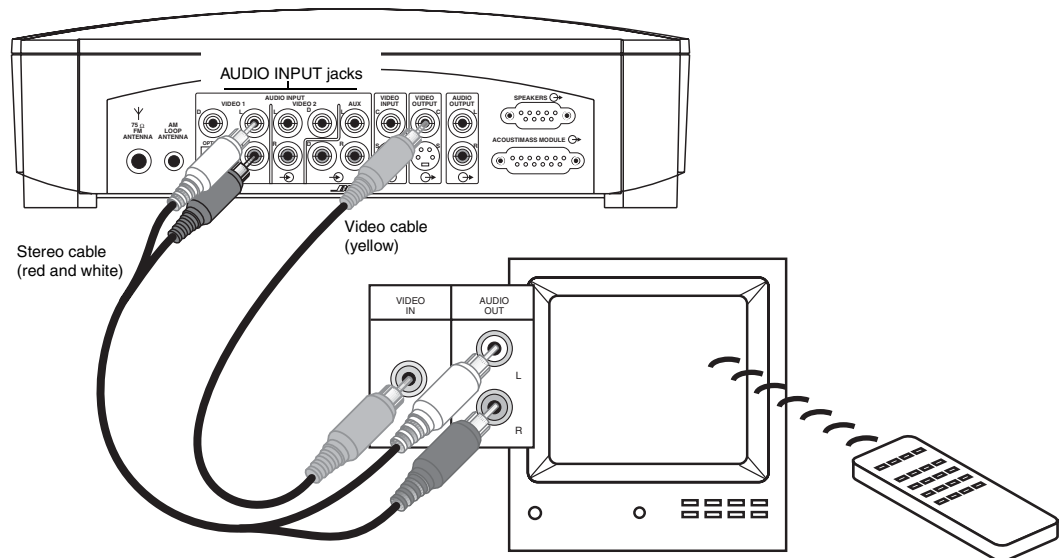

### Selecting the correct video input on your TV

In order to play a DVD, your television must be set to receive signals from the correct video input jack.

Most TVs have a TV/VIDEO, INPUT, or AUX IN button for selecting the video input. When the TV is on, the display “VIDEO 1”, “VIDEO 2”, or “AUX” will usually appear in a corner of the screen to indicate which video input is currently selected.

Before playing a DVD, locate the name of the video input jack (on the TV) that you have connected the yellow video cable to, then turn the TV on and select the video input (on the screen) that matches the name of that jack. If you are unable to select the correct video input setting on your television, please consult your TV’s owner’s guide.

**S-video as an alternate means to connect to the TV**

An S-video input jack, provided on many TVs, delivers a higher-quality TV picture than the composite video output connection shown in Figure 16 on page 17.

To make this alternate connection, insert the end of an S-video cable from the TV into the S-VIDEO OUTPUT on the media center. This cable may be purchased from your Bose dealer or a local electronics retailer.

- ♪ **Note:** *Some older TVs with standard TV cable connectors do not have a composite video or an S-video input. Such TVs are not compatible with any DVD players and require use of an RF modulator for this connection, which is available at your local electronics store.*
- ♪ **Note:** *If you use S-video to connect your cable box to the media center, you must also use S-video to connect all other components (such as the TV and VCR) to the system.*

**Turning off the internal speakers in your TV**

When you listen to TV audio through your 3•2•1 home entertainment system, the speakers in your TV should not be on. Use the on-screen menu on your TV to locate the setting for INTERNAL SPEAKERS and select OFF. (Refer to your TV owner's guide for instructions).

- ♪ **Note:** *In some models, when the TV's internal speakers are turned off, you may need to turn up the TV's volume by 75% to 100% in order to hear audio from the 3•2•1 home entertainment system. (See your TV owner's guide for details.)*

If your TV does not have an option to turn off the internal speakers, reduce the volume on your TV to its lowest setting.

## Connecting your TV and VCR to the media center

There are two options for connecting your TV and VCR to the media center. Before you proceed, you must determine if your TV has audio output jacks. Consult your TV owner's guide if you need assistance.

### If your TV has audio output jacks

If your TV has audio output jacks, you can directly route the TV audio to the 3•2•1 home entertainment system.

1. Attach one end of the supplied video cable (yellow) to the VIDEO OUTPUT jack on the back of the media center (Figure 17).
2. Attach the other end of the video cable (yellow) into one of the video input jacks on your TV.

### Make note of the video input jack you use

Most TVs have several video input jacks (for example: Video 1, Input 1, or Aux).

When you connect the yellow video cable to one of these jacks, make note of the name of the jack you choose. You will need to select the corresponding video input setting on your TV in order to play a DVD. See "Selecting the correct video input on your TV" on page 20.

3. Locate the AUDIO INPUT jacks on the back of the media center. Under the AUDIO INPUT heading, there are jacks labeled VIDEO 1, VIDEO 2, and AUX.
4. Attach the supplied stereo cable to the media center by inserting the white plug into the jack labeled VIDEO 1 (L) and the red plug into the jack labeled VIDEO 1 (R).
5. Attach the other end of the stereo cable to the TV by inserting the white plug into the Audio Out (L) jack and the red plug into the Audio Out (R) jack.

**Figure 17**

Connecting your TV and VCR to the media center using the TV's audio output

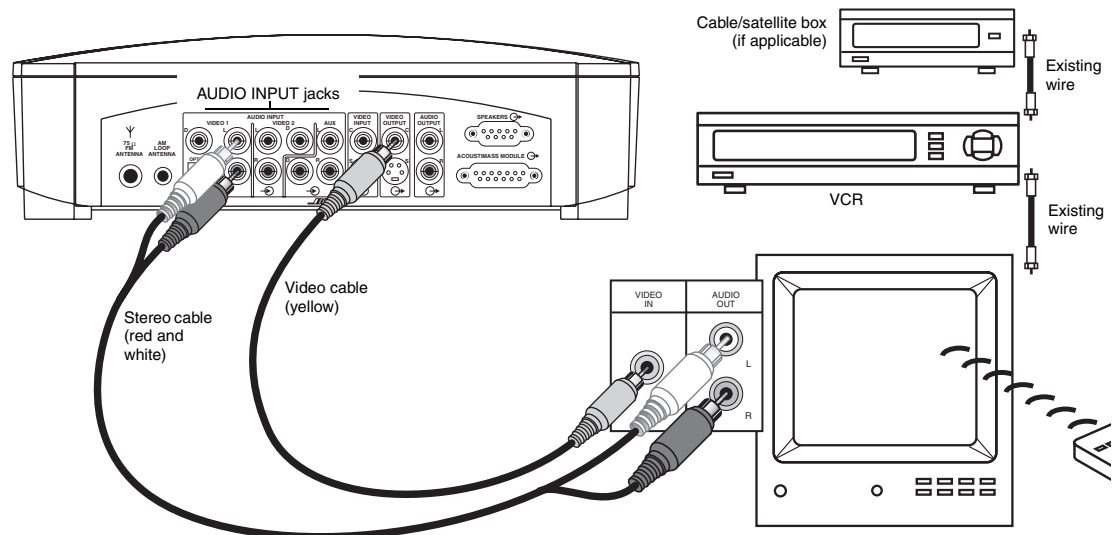

### **Selecting the correct video input on your TV**

In order to play a DVD, your television must be set to receive signals from the correct video input jack.

Most TVs have a TV/VIDEO, INPUT, or AUX IN button for selecting the video input. When the TV is on, the words "VIDEO 1", "VIDEO 2", or "AUX" will usually appear in a corner of the screen to indicate which video input is currently selected.

Before playing a DVD, locate the name of the video input jack (on the TV) that you have connected the yellow video cable to, then turn the TV on and select the video input (on the screen) that matches the name of that jack. If you are unable to locate the video input setting on your television, please consult your TV owner's guide.

### **Turning off the internal speakers in your TV**

When you listen to TV audio through your 3•2•1 home entertainment system, the speakers in your TV should not be on. Use the on-screen menu on your TV to locate the setting for INTERNAL SPEAKERS and select OFF. (Refer to your TV owner's guide for instructions).

 **Note:** *In some models, when the TV's internal speakers are turned off, you may need to turn up the TV's volume setting by 75% to 100% in order to hear audio from the 3•2•1 home entertainment system. (See your TV owner's guide for details.)*

If your TV does not have an option to turn off the internal speakers, you may need to adjust both the 3•2•1 system volume and your TV volume until you find a level that produces the desired sound.

### If your TV does not have audio output jacks

If your TV does not have audio output jacks, you will need to import audio to the 3•2•1 home entertainment system through a secondary source, such as a VCR. For this type of connection, you will need one additional video cable, which can be purchased at your local electronics store.

1. Attach one end of the supplied video cable (yellow) into the Video Output jack on your VCR.
2. Attach the other end of the supplied video cable (yellow) to the VIDEO INPUT jack on the back of the media center.
3. Locate the AUDIO INPUT jacks on the back of the media center. Under the AUDIO INPUT heading, there are jacks labeled VIDEO 1, VIDEO 2 and AUX.
4. Attach the stereo cable to the media center by inserting the white plug into the jack labeled VIDEO 1(L) and the red plug into the jack labeled VIDEO 1(R).
5. Attach the other end of the stereo cable to the VCR by inserting the white plug into the Audio Out (L) jack and the red plug into the Audio Out (R) jack.
6. Attach a second video cable to the VIDEO OUTPUT of the media center and the Video Input jack on your TV.

### Make note of the video input jack you use

Most TVs have several video input jacks (for example: Video 1, Input 1, or Aux).

When you connect the yellow video cable to one of these jacks, make note of the name of the jack you choose. You will need to select the corresponding video input setting on your TV in order to play a DVD. See “Selecting the correct video input on your TV” on page 22.

**Figure 18**

Connecting your TV and VCR to the media center with no TV audio output

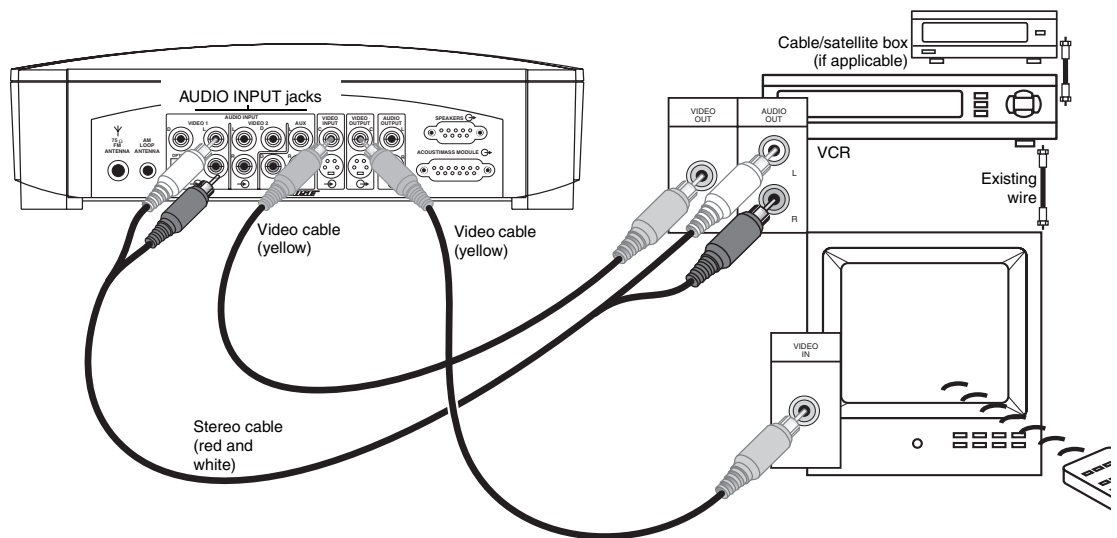

### Selecting the correct video input on your TV

In order to play a DVD, your television must be set to receive signals from the correct video input jack.

Most TVs have a TV/VIDEO, INPUT, or AUX IN button for selecting the video input. When the TV is on, the words "VIDEO 1," "VIDEO 2," or "AUX" will usually appear in a corner of the screen to indicate which video input is currently selected.

Before playing a DVD, locate the name of the Video Input jack (on the TV) that you have connected the video cable to, then turn the TV on and select the video input (on the screen) that matches the name of that jack. If you are unable to locate the video input setting on your television, please consult your TV owner's guide.

- Note:** Some combination TV/VCR units may not work with the Bose 3•2•1 and 3•2•1 GS home entertainment systems. Please refer to your TV/VCR owner's manual for information.
- Note:** A stereo or Hi-Fi VCR is required for optimal sound performance. If your VCR only has one audio output and is not labeled Stereo or Hi-fi, you have a mono VCR and require a Y-adaptor cable (available at electronics stores) to connect audio to the media center. Then select Mono decoding (see "Audio Setup menu" on page 40) so your TV will simulate surround sound effects. Otherwise you will hear mono sound from both speakers.

### Making the final power connection

**CAUTION:** For dual voltage models only, be sure to set the dual voltage switch on the back of the Acoustimass® module to the appropriate voltage for your area (115V or 230V) before connecting to power. If you are not sure about the proper voltage for your area, consult your local electrical authorities.

To make the final connection, insert the small connector end of the power cord into the AC INPUT jack on the module. Insert the large end of the cord into an AC power (mains) outlet (Figure 19).

**Figure 19**

Connecting the power cord

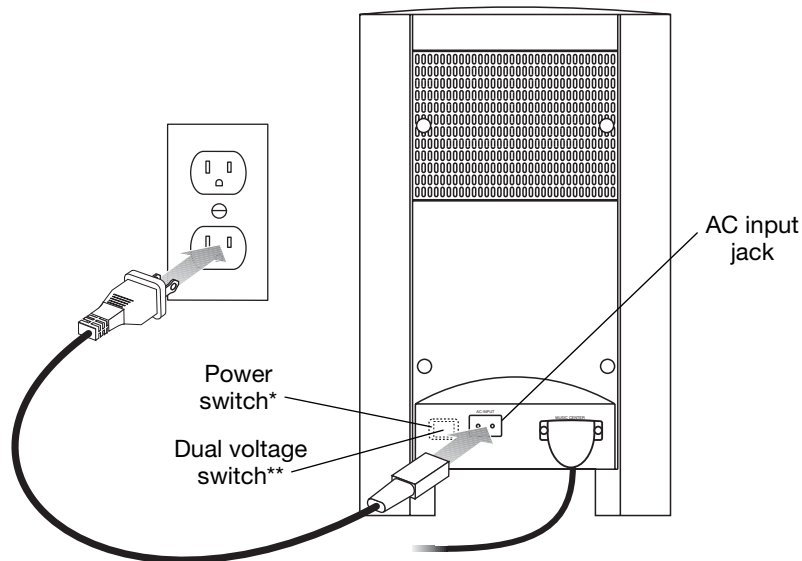

\*On 220-240V models only; \*\* On 115/230V dual voltage models only.

- Note:** On 220-240V models only, turn the Acoustimass module POWER switch to on (I).

## Installing remote control batteries

1. On the back of the remote, slide open the battery compartment (Figure 20).
2. Insert the two supplied AA (IEC-R6) 1.5V batteries, or their equivalent, as shown. Match the plus (+) and minus (-) marked on the batteries with the plus (+) and minus (-) inside the battery compartment.
3. Slide the battery compartment cover back into place.

**Note:** Replace the batteries when the remote control stops operating or its range seems reduced.

**Figure 20**

Installing the batteries

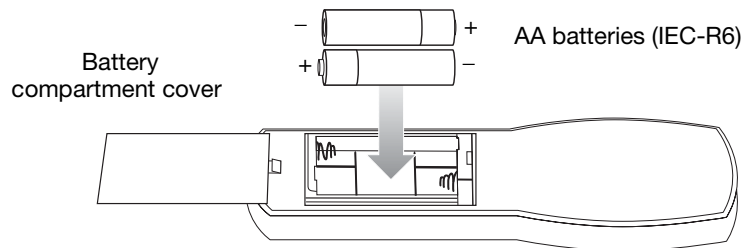

## Connecting other sources

The 3•2•1 home entertainment system is designed to deliver high-quality home entertainment free of complexity and complications. But it also provides flexibility for you to add other components in a variety of configurations.

If you plan to use your 3•2•1 home entertainment system with other components, please read and consider the important guidelines below.

### Guidelines for connecting other components

- You can connect the audio output of up to three components, including your TV, directly to the media center using the VIDEO 1, VIDEO 2, and AUX input jacks on the rear panel.
- Each input includes jacks for Left and Right analog audio and a coaxial jack for digital audio. In addition, the VIDEO 1 input provides an optical jack for digital audio.
- The jacks marked VIDEO 1 and VIDEO 2 are set automatically for movie EQ. If you connect a video source to AUX, you can still set sound for movie EQ in the Settings on-screen menu.
- When connecting a component's audio to the media center jacks, remember to:
  - use standard RCA audio cables
  - match the red connector to the right channel (R) and the white (or black) connector to the left channel (L)
- For further details on making the video connections between your VCR and TV, refer to the manuals for those video components.

**Note:** The recommendations contained in this owner's guide are basic suggestions for connecting external devices to our system. Instructions and terminology pertinent to these external devices may vary, depending on the manufacturer. Consult the external device's original owner's guide for clarification on its setup and usage prior to making any connection.

**Figure 21**

Advanced analog and digital connections, using S-video pass-through to the media center

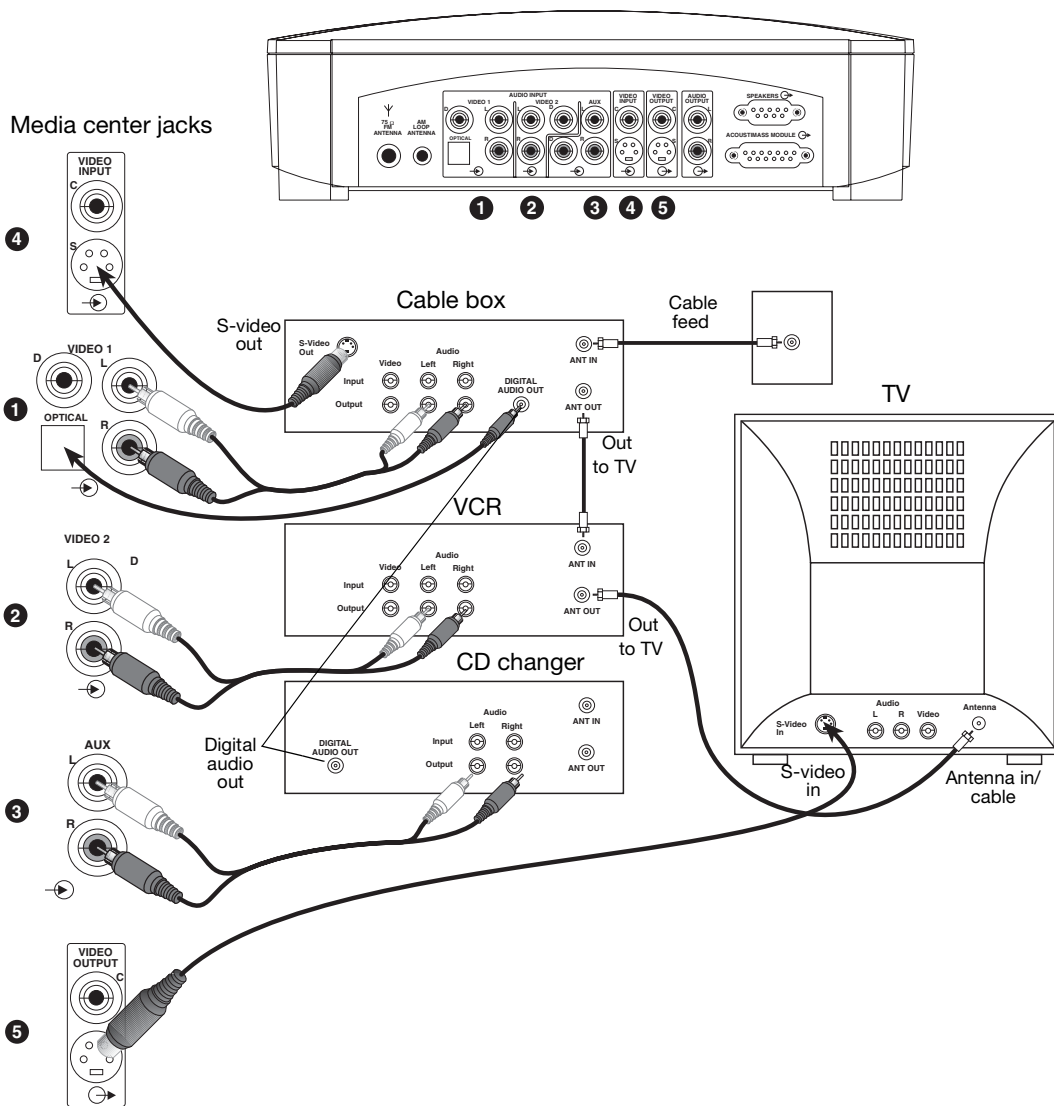



## Connecting recording equipment

The rear panel of the media center provides audio output (RECORD) connections for audio recording devices such as a cassette deck (Figure 22).

**Figure 22**

AUDIO OUTPUT connections

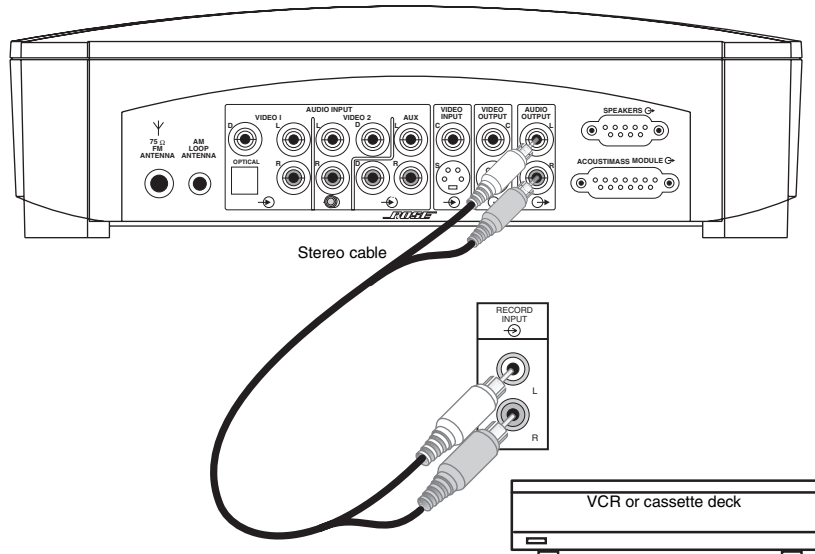

## Connecting other playback equipment

Other playback components, such as an audio CD changer, can be connected to the AUX inputs on the rear panel of the media center (Figure 23).

**Figure 23**

AUX input connections

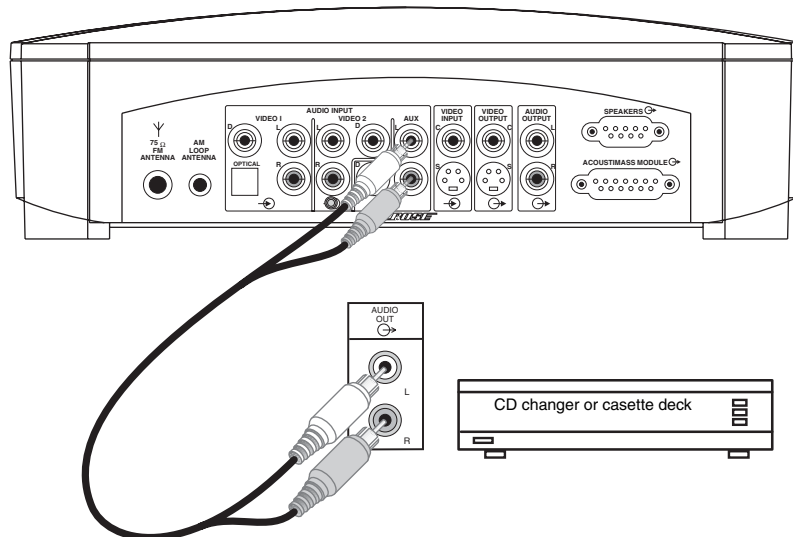

## Connecting digital audio components

Your other audio components may feature a digital audio output. If so, you can connect an optical output to the OPTICAL jack of the VIDEO 1 INPUT or a coaxial output to the coaxial jacks of VIDEO 1, VIDEO 2, or AUX on the rear panel of the media center. Use an optical digital cable or coaxial cable to make these connections.

**Note:** The digital audio inputs of this system are not able to decode a DTS bitstream from an external component.

## Turning on the system

You can turn your system on and off by pressing the **On/Off** button on the remote or the **Power** button on top of the media center. Or, you can press any source button on the remote to select the source and turn the system on at the same time.

If you followed the instructions in the Setup section of this guide, you can turn on the media center by simply pressing the **Video 1** button on your remote.

To turn on a component connected to the media center, use the remote or power switch for that specific component, or the advanced remote supplied with the 3•2•1 GS system and with select 3•2•1 systems.

**Note:** The basic 3•2•1 remote and media center cannot switch components, such as the TV or VCR, on or off. However, the advanced remote (supplied with the 3•2•1 GS system and with select 3•2•1 systems) can be “taught” to do so. For additional information about the advanced remote, see “The advanced remote control” on page 28.

## The remote control

Your 3•2•1 system comes with an advanced remote or a 3•2•1 remote.

**Note:** The basic functions of the advanced remote are the same as the 3•2•1 remote described below.

Buttons on the remote control are grouped according to function. Other buttons on the media center provide some of the same controls described below.

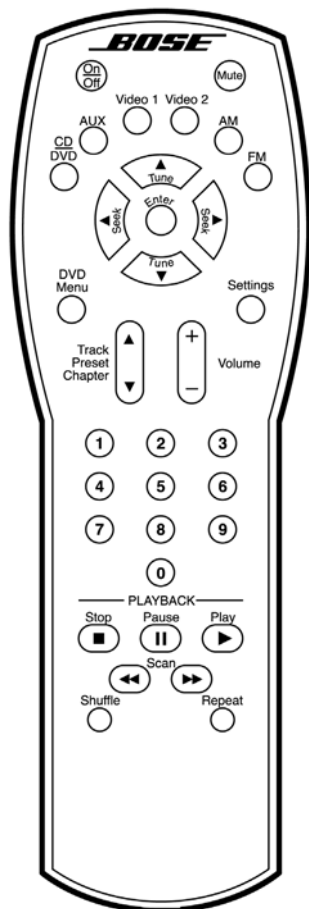

### POWER and MUTE controls



Switches the system on or off.



Mutes/unmutes the system volume.

### SOURCE controls



Selects the built-in CD/DVD player and turns the system on. Unmutes the system volume.



Selects AUX as the sound source and turns the system on. Unmutes the system volume.



Selects Video 1 as the sound source and turns the system on. Unmutes the system volume.



Selects Video 2 as the sound source and turns the system on. Unmutes the system volume.



Selects the built-in tuner and turns the system on to the previously selected AM station. Unmutes the system volume.



Selects the built-in tuner and turns the system on to the previously selected FM station. Unmutes the system volume.

**SOURCE and MENU controls**

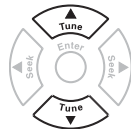
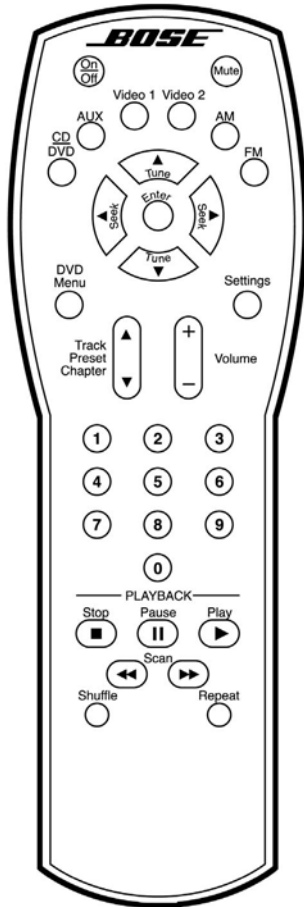

Tunes the AM/FM radio up/down to the next higher/lower frequency.

In an on-screen menu, selects the next item, up or down.

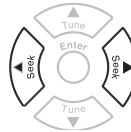

Seeks forward/backward to the next strongest radio station.

In an on-screen menu, changes the setting of a selected menu item.

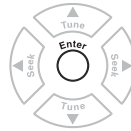

Enters submenus. Also submits custom settings, choices, or entries in conjunction with other buttons.



Displays the menu of the DVD disc currently loaded in the tray, as the particular DVD allows.



Displays or exits the Bose 3•2•1 system on-screen menus, provided that the correct Video Input setting is selected on the TV. See “Selecting the correct video input on your TV” on page 17.



Skips to the next/previous DVD chapter, radio station preset, or CD track.



Raises or lowers the system volume.

+ Unmutes the system volume. Raises the volume.

– Lowers the system volume while it is muted.

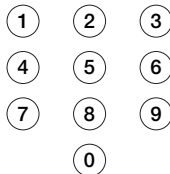

Each button gives you access to a similarly numbered DVD chapter, CD track, or radio station preset.

When selecting numbers 1 through 9, entering a zero before the number ensures the fastest response.

**PLAYBACK controls**



Stops the disc player and, *for DVDs only*, temporarily holds the place where the disc stopped. Press **Stop** again and the player moves to the beginning of the disc.



Pauses the disc player in place. After 20 minutes, switches to Stop.



Starts the disc player.

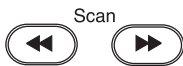

Scans back or forward for DVD chapters, CD tracks, or the next strongest radio station.



Plays audio CD tracks (not DVD chapters) in varied order. Press again to cancel this mode.



Repeats a CD, CD track, DVD chapter, or DVD title until the button is pressed again.

## The advanced remote control *(Supplied with the 3•2•1 GS system and with select 3•2•1 systems)*

The advanced remote control can be programmed to control your TV and/or cable/satellite box. To contact Bose for information on how to purchase the remote separately, refer to the address sheet included with the system.

**Note:** *This remote functions as described on pages 26 and 27, with some additional features.*

Menu buttons, described on the previous page, work similarly with the cable/satellite guide menu on your TV. However, the volume button on this remote does not affect the TV volume.

### Enhanced controls

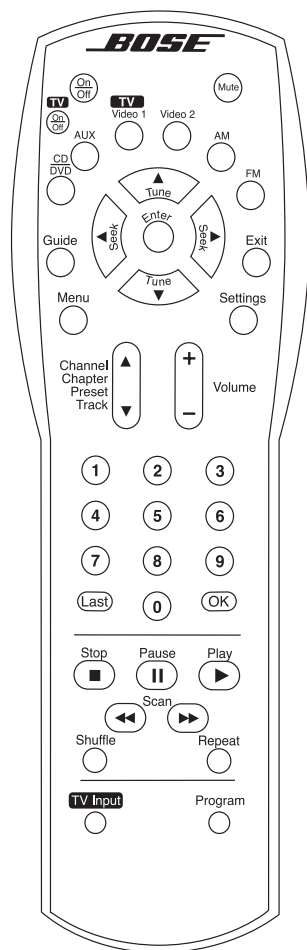

- TV On/Off** Switches the TV on or off.  
Does not turn cable box or satellite box on or off.
- TV Video 1** Selects TV as the source.
- Guide** Turns on and off the cable/satellite guide menu.
- Exit** Exits the cable/satellite box's displayed menu.
- Last** Returns to the TV or cable/satellite channel previously selected.
- OK** Enters the selected channel.
- TV Input** Changes the input selection on the TV.
- Program** Programs the advanced remote to program the TV and cable/satellite box.

### Programming the advanced remote

Find the four-digit setup code for your TV and cable/satellite box in the Appendix at the end of this guide.

**Note:** *More than one code may work with your particular brand product. If you notice a lack of response or limited functionality after programming the remote, try a different code.*

**Note:** *If your advanced remote flashes rapidly several times during programming, an error has occurred. Wait 7 seconds for the remote to clear and begin programming again.*

#### To control the TV

1. Turn on both the 3•2•1 system and your TV.
2. Press and hold the **Program** and **TV On/Off** buttons for 3 seconds. The remote Source buttons will light to signal that you have entered programming mode.
3. Enter your TV's four-digit setup code.
4. Press **Program** once to complete programming. The remote will flash once to indicate successful programming. To confirm that, use the remote to change TV channels.

#### To control the cable/satellite box

1. Turn on both the 3•2•1 system and your cable/satellite box.
2. Press and hold the **Program** and **Guide** buttons for 3 seconds. The remote source buttons will light to signal that you have entered programming mode.
3. Enter your cable/satellite box's four-digit setup code.
4. Press **Program** once to complete programming. The remote will flash once to indicate successful programming. To confirm that, use the remote to change cable channels.

**Note:** *Once the remote is programmed to operate your cable/satellite box, channel control will default to the cable/satellite box. To return channel control to the TV you must erase the programmed codes and reprogram the remote for your TV.*

**Note:** *To erase programmed codes, or to verify the programmed code, see "Advanced remote control troubleshooting" on page 46.*

## The media center

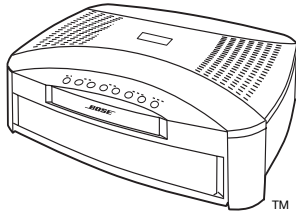

The media center has a control panel on the top, a display area on the front that indicates the current status of the system, and a DVD/CD tray that opens on the front of the console.

### Control panel and buttons

The media center has eight buttons located on the top control panel. Their functions are also available through use of the remote control.

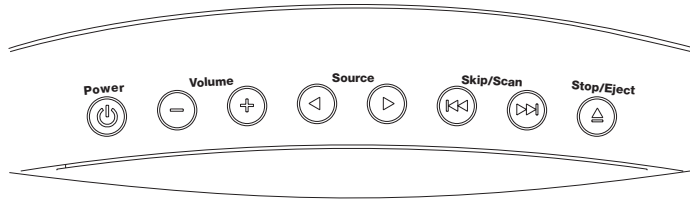

Turns the system on or off.



Raises/lowers the volume. Pressing + unmutes the system.



Moves from one source selection to the next.



Selects the previous/next DVD chapter or CD track or scans to previous/next strongest radio station.

In AM or FM mode: tap to seek a radio station; hold down to tune to a station.

In CD/DVD mode: tap to skip tracks or chapters; hold down to scan them.



Opens/closes the disc tray.

### Display indicators

With the system turned on, the music center display lights up to show the current system status. Not all of the possible choices shown below will light up at once (Figure 24). The display changes with each adjustment or selection you make.

**Figure 24**

All of the possible symbols that may appear, depending on the current status of the system

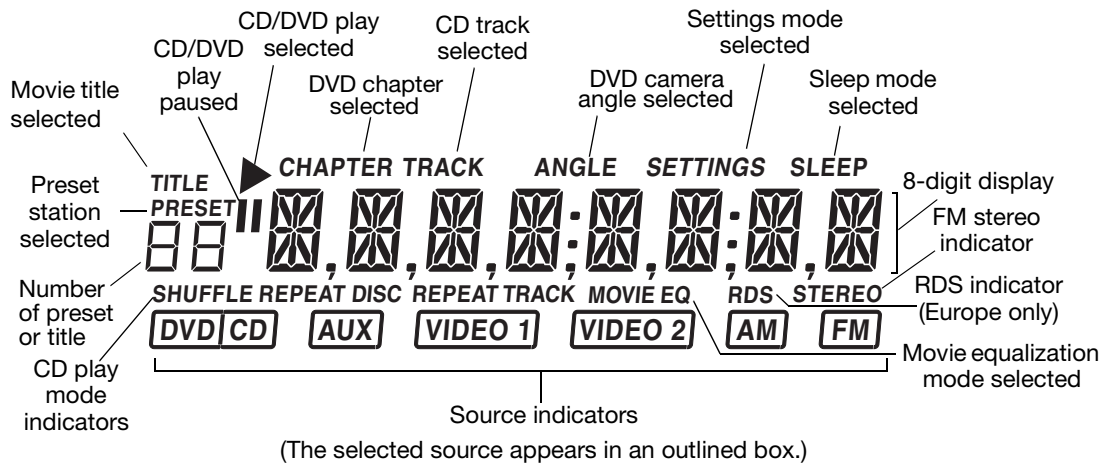

## TV on-screen menus

With both the TV and the 3•2•1 or 3•2•1 GS home entertainment system turned on, you can use menus that appear on the TV screen to choose among options for audio and video performance.

### To enter the Settings menu

Before you begin, make sure you have selected the correct Video Input setting on your TV. For more information, see “Selecting the correct video input on your TV” on page 17.

Make sure that the media center and the TV are both on. Press the **Settings** button on the remote. The displayed menu will contain items related to the currently selected source. For example, if you press **Settings** while watching a DVD, you will see a menu similar to the one in Figure 25.

### To leave the Settings menu

Press the **Settings** button again. The on-screen menu disappears.

**Figure 25**

Elements of the on-screen menu displays

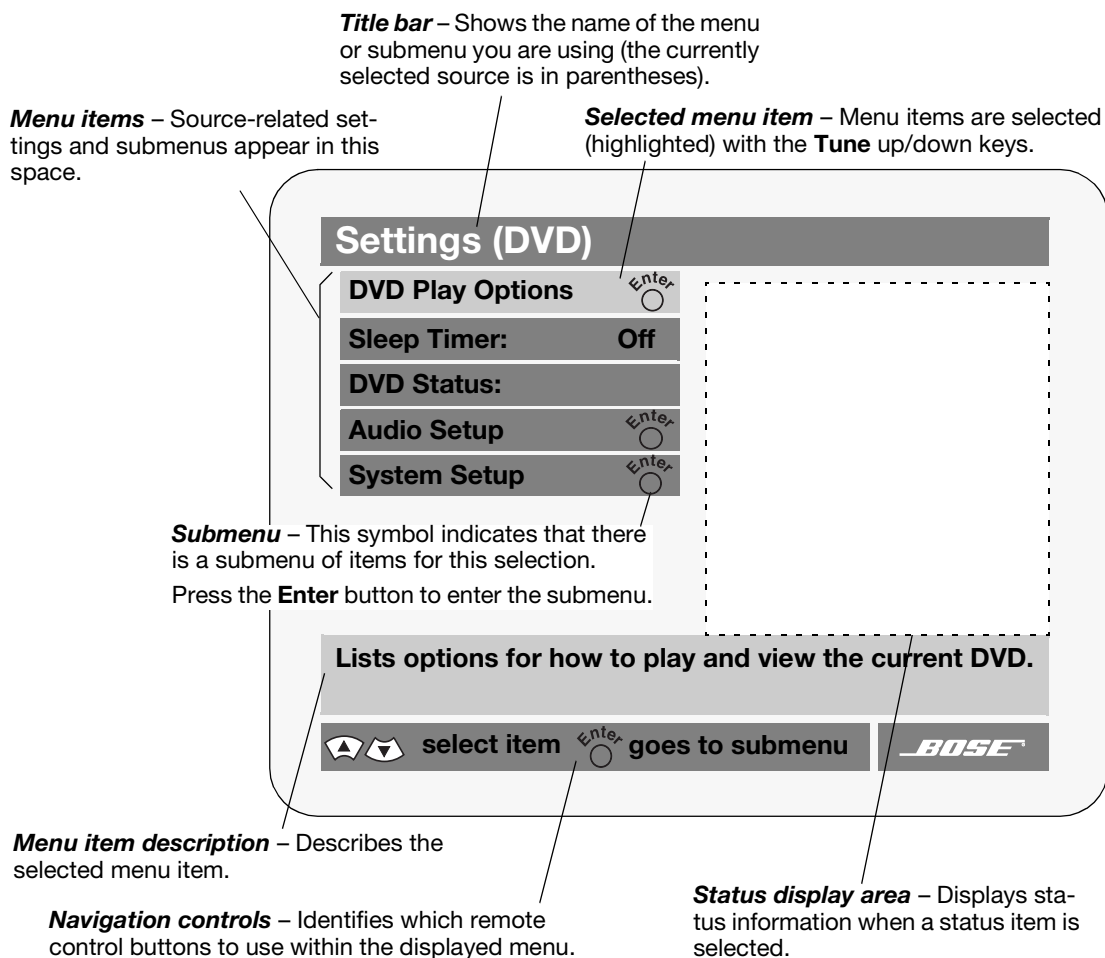

### To select a menu item

Use the remote control **Tune** ▲ or ▼, **Seek** ◀ or ▶, and **Enter**  buttons (as described on page 27) to move through these menus and make selections, as shown in Figure 25.

To change a setting

**Figure 26**

Example of changing a setting

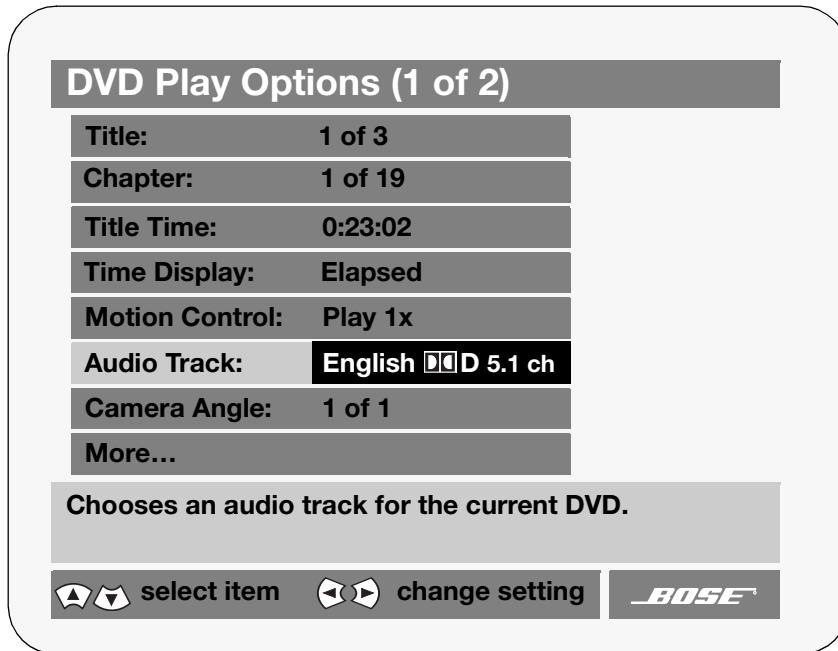



To check the system status

**Figure 27**

A DVD status example



## Turning your system on and off

You can turn your system on and off using the **On/Off** button  on the remote control or the power button  on top of the media center. When you turn it on with either button, the source that was played last is automatically selected.

You can also press any source button on the remote to turn the system on and select the source at the same time.

## Before you play your first DVD

Before you play the first DVD:

- Check the parental control settings (see “Using the Parental Control feature to restrict future play” on page 34).
- Familiarize yourself with the system remote control, as explained on page 26.
- Make sure that the region codes for the DVD player and disc match, as explained on page 5. Check the region code number on the media center label or on the shipping carton.
- Confirm that the disc is encoded for any required features. For example, in order to display subtitles in a movie, the disc must contain subtitle information.

### Selecting the correct video input on your TV



In order to play a DVD, your television must be set to receive signals from the correct video input jack.

Most TVs have a TV/VIDEO, INPUT, or AUX IN button for selecting the video input. When the TV is on, the word “VIDEO 1,” “VIDEO 2,” or “AUX” will usually appear in a corner of the screen to indicate which video input is currently selected.

Before playing a DVD, locate the name of the video input jack (on the TV) that you have connected the video cable to, then turn the TV on and select the video input (on the screen) that matches the name of that jack.

If you are unable to select the correct video input setting on your television, please consult your TV’s owner’s guide.

## Loading and playing a DVD

1. Turn your television on.
2. On the remote, press the **CD/DVD**  button to turn the media center on.
3. On the media center control panel, press the **Stop/Eject**  button.
4. Place the DVD in the open media center tray.
5. Press the **Stop/Eject**  button again to close the tray.

The DVD should begin to play automatically. If it does not, press **Play**  on the remote.



**Basic DVD operations****If you want to:**

Pause a DVD movie...

Stop a DVD movie...

Skip to the next/previous chapter...

Repeat a chapter...

Search through the movie backward or forward...

Eject a DVD

**Use the remote to do this:**

Press **Pause** .

Press **Stop** .

Press **Chapter**  up/down.

Press **Repeat** while playing the chapter.

Press and hold **Scan**  or .

Press **Stop/Eject**  to stop the disc. Press again to eject.

### Using the Parental Control feature to restrict future play

You can restrict the playing of DVD movies by using the Parental Control feature.

The 8 levels of parental control correspond with the ratings on DVDs, and are usually equivalent to standard movie ratings provided by the Motion Picture Association of America (MPAA). The levels of ratings range from 1 (unrestricted audiences) to 8 (most restricted). See DVD Rating chart below.

You can activate your parental control feature by storing a password in the system. Once you have set a level of parental control, DVDs rated above the level you have selected cannot be played. The parental control setting can be changed only with the use of a password.

For further instructions on how to access the control settings, see “Locating system settings” on page 42.

### Parental Control submenu

The parental control submenu provides options for restricting access to certain DVDs.

Selection:	Setting options:	What the setting affects:
<b>Restrict Unrated Titles:</b>	On	Prevents viewing of unrated titles when password is set.
	Off	Allows unrated titles to play.
<b>Change Password:</b>	----	Lists options for how to create a new password or to change a current password. Passwords cannot be deleted. If you forget your password, refer to “Troubleshooting” on page 46.
<b>Allowed Ratings:</b>	1 to 8*	Blocks access to DVDs rated higher than the limit. Rating 1 means only DVDs rated “General” can be viewed. Rating 8 means no parental controls are set and any DVD can be viewed.

DVD Rating	General Description of Rating	MPAA Rating
*8	Unrated (generally most restricted)	
7	Adult audiences	NC-17
6	Mature audiences	R
5	Mature teenage audiences	
4	Teenage audiences	PG-13
3	Mature young audiences	PG
2	Most audiences	
1	General (unrestricted audiences)	G

### DVD-specific behavior

When you select features from any options menu while watching a movie, the movie may stop, skip forward, or skip back. This behavior is determined by the DVD you are playing and does not indicate a problem with the system.

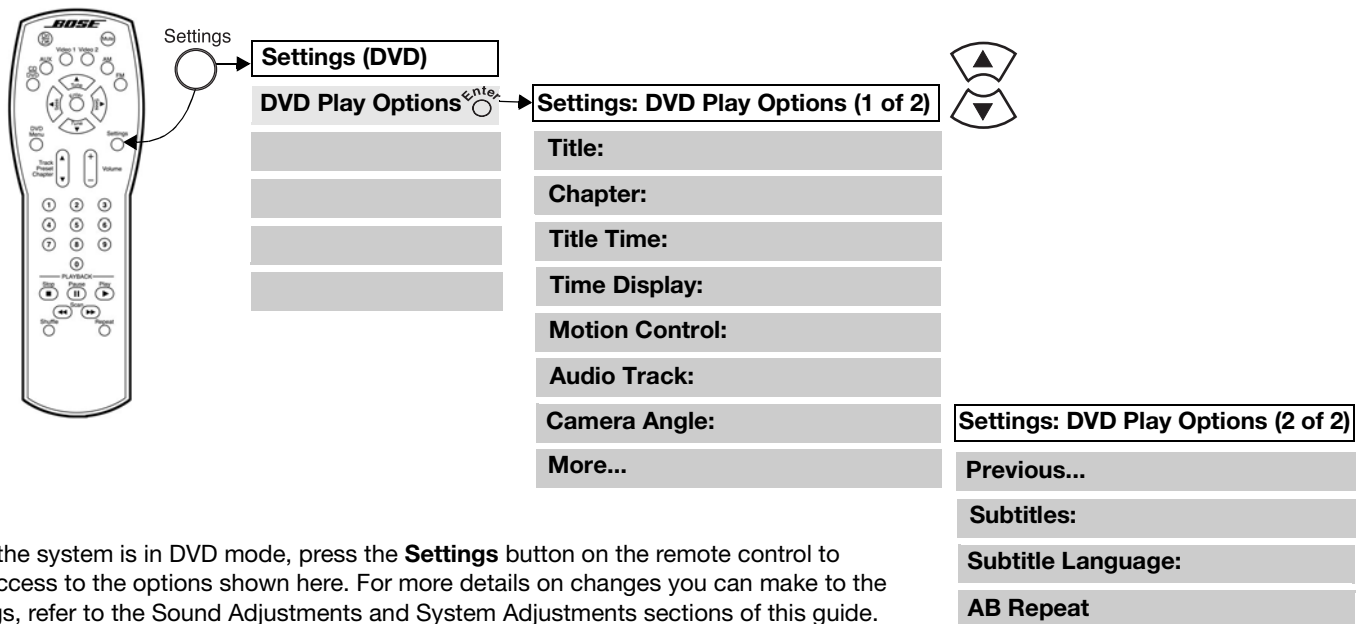

### DVD play options



While the system is in DVD mode, press the **Settings** button on the remote control to gain access to the options shown here. For more details on changes you can make to the settings, refer to the Sound Adjustments and System Adjustments sections of this guide.

Selection:	DVD setting options:	What the setting affects:
<b>Title:</b>	1 of n	Chooses the movie title through use of the number keys.
<b>Chapter:</b>	1 of n	Chooses the movie chapter through use of the number keys.
<b>Title Time:</b>	h:mm:ss	Moves to that time/place in the movie.
<b>Time Display:</b>	Elapsed	Shows how much time the movie has played in the on-screen DVD status and on the media center display.
	Remaining	Shows how much time the movie has left to play in the on-screen DVD status and on the media center display.
<b>Motion Control:</b>	<<Scan/ <<4x/ <<2x/ Pause/ Play1x/ 2x>>/ 4x>>/ Scan>>	Chooses forward or backward direction and speed for DVD playback.
<b>Audio Track:</b>	1 English □□ 5.1 ch 2 Lang2, 3 etc.	Chooses from the available soundtracks on the DVD. Additional soundtracks may contain different languages or alternate audio formats.
<b>Camera Angle:</b>	1 of max.	Chooses one of the available camera angles on the DVD.
<b>More...</b>	selection	Displays remaining menu items.
<b>Previous...</b>	selection	Displays initial menu items.
<b>Subtitle:</b>	On	Displays subtitles, if available, along the lower screen edge.
	Off	Hides subtitles. For use with Auto subtitles (refer to page 43).
<b>Subtitle Language:</b>	Lang1/ Lang2, etc.	Chooses one of the available languages for display of subtitles.
<b>AB Repeat</b>	selection	Repeats a specified section of a movie after prompting you to: <ul style="list-style-type: none"> <li>• Press <b>Enter</b> at the beginning of the section you want to repeat.</li> <li>• Move forward or back to another point in the film.</li> <li>• Press <b>Enter</b> again.</li> </ul> Replay ends when you press <b>Enter</b> , <b>Play</b> , or <b>Stop</b> .

## Loading and playing a CD

1. On the remote, press the **CD/DVD** button.
2. At the media center, press the **Stop/Eject**  button.
3. Place the audio CD in the open disc tray.
4. Press the **Stop/Eject**  button to close the disc tray.

The CD will start to play automatically. If it does not, press **Play** .

While playing a CD, the display window on the media center indicates:

- Track number
- Track time
- Repeat or Shuffle mode

### Basic CD operations

#### If you want to:

Pause a CD...

Resume play of paused CD...

Stop a CD...

Go to next track...

Go to beginning of current track...

Go to a previous track...

Scan a CD backward/forward...

Randomly play CD tracks...

Cancel random play...

#### Use the remote to do this:

Press **Pause** .

Press **Pause**  again or **Play** .

Press **Stop** .

Press **Track**  up.

After track has played for several seconds, press **Track**  down.

If track has played for several seconds, press **Track**  down twice. If not, press once.

Press and hold **Scan**  or .

Press **Shuffle**  after loading a CD.

Press **Shuffle**  again, while in that mode.

### Changing CD settings

While the system is in CD mode, press the **Settings** button on the remote control to gain access to the options shown here. For more details on changes you can make to the settings, refer to the Sound Adjustments and System Adjustments sections that follow in this guide.



Selection:	CD setting options:	What the setting affects:
<b>Sleep Timer:</b>	Off mm:ss	Timer not set. Set to turn system off (not the components) when time (01:00 to 90:00 minutes) expires.
<b>Track:</b>	1 of n	Chooses the CD track by number.
<b>Track Time:</b>	h:mm:ss	Moves to that time/place in the track.
<b>CD Status</b>	selection	Displays information about the CD source.
<b>Audio Setup</b>	selection	See Sound Adjustments page 40.
<b>System Setup</b>	selection	See System Adjustments page 42.

### Using the sleep timer

Your system includes a sleep timer which can be set to turn your system off automatically after 1 to 90 minutes of listening to any source. This timer can be accessed through the Settings menu. See “Locating system settings” on page 42.

**Note:** Remember that system controls, like the sleep timer, will not turn off the TV or other sound source components.

### Using the radio

Press  or  on the remote to select the radio tuner. If the system is off, this will turn it on to the most recently selected station in that band.



### Tuning

You can tune to a radio station in the following ways:



**If you want to:**



**Do this:**



Switch bands

Press  or  on the remote for the band you want.

Seek the strongest stations

Press and hold **Seek**  or  on the remote until the radio begins seeking. Release to stop at the next strongest station.

To stop sooner, briefly press **Seek**  or .

To begin seeking again without holding down the skip button, briefly press **Seek**  or  again as soon as the first seek operation stops.

Manually tune to a station

Press **Tune**  or  on the remote.

Select a preset station

Press **Preset** 

or Press that number on the keypad.

While the system is in AM or FM mode, and the TV is on, you can press the **Settings** button on the remote control to gain access to the options available for that band. For more details on changes you can make to the settings, refer to the Sound Adjustments and System Adjustments sections that follow in this guide.

### Storing preferred stations as preset selections

For radio stations that you listen to regularly, you can assign a preset number (1-25 in the AM band and 1-25 in FM) to tune to them quickly.

To store a particular station:

1. Tune to that station using the **Tune**, **Seek**, or **Scan** buttons on the remote.
2. Press **Enter**. A preset number blinks while **STORE?** appears on the media center display.
3. Press **Enter** to store the station to that blinking number.

 **Note:** If you want to change the station assigned to a particular preset number, you must first delete the station already assigned to it.

To erase the station assigned to a particular preset number:

1. Tune to the preset station.
2. Press **Enter**. The preset number blinks while **ERASE?** appears on the media center display.
3. Press **Enter** to remove the station from the assigned preset number. That number is now available for storing a different station.







### Selecting a preset station

You can select preset stations using the remote control or the on-screen settings menu.

#### To select a preset with the remote control:

- Using the numbered keys on the remote control, press the number(s) for the preset station you want to hear.
- Press **Preset** up or down to change the preset number.

#### To select a preset using the settings menu:

1. Press  or  on the remote to select the AM or FM source.
2. Press . (Make sure your TV is on.)
3. Press  to select **Preset**.
4. Press  or  to step through the preset stations.

### Changing FM settings

Selection:	FM setting options:	What the setting affects:
<b>Sleep Timer:</b>	Off	Timer not set.
	mm:ss	Sets timer to turn off when time (01:00 to 90:00 minutes) expires.
<b>Station:</b>	----	Tunes to that station frequency.
<b>Preset:</b>	1 of 25	Tunes to the stored preset station.
<b>FM Status</b>	selection	Displays information about the FM source.
<b>RDS info: (for Europe only)</b>	On	Makes RDS information appear in media center display.
	Off	Makes RDS information not appear on media center display.
<b>Output mode:</b>	Stereo	Always plays the FM broadcast in stereo.
	Mono	Always plays the FM broadcast in mono.
<b>Audio Setup</b>	selection	See Sound Adjustments page 40.
<b>System Setup</b>	selection	See System Adjustments page 42.

### Changing AM settings

Selection:	AM setting options:	What the setting affects:
<b>Sleep Timer:</b>	Off mm:ss	Timer not set. Sets timer to turn off when time (01:00 to 90:00 minutes) expires. Refer to "Using the sleep timer" on page 37.
<b>Station:</b>	----	Tunes to that station frequency.
<b>Preset:</b>	1 of 25 Available only if presets include an AM station	Tunes to the stored preset station.
<b>AM Status</b>	selection	Displays information about the AM source.
<b>Audio Setup</b>	selection	See Sound Adjustments page 40.
<b>System Setup</b>	selection	See System Adjustments page 42.

### Playing other sources

Turn on any component connected to the media center by using the remote for that component or controls on the component front panel.

Pressing **AUX**, **Video 1** or **Video 2** on the 3•2•1 or 3•2•1 GS system remote turns on the system and selects the audio for that component. Be sure a tape or disc is loaded, as needed.

Use the **Volume ▲** or **▼** buttons on the 3•2•1 or 3•2•1 GS system remote control or on the media center to raise or lower the volume.

To control all other functions of that source, use its remote or front panel controls. For details on what changes you can make, refer to the owner's manual that came with the component.

To record to a connected tape deck, play the built-in or connected source (AM/FM, CD, or AUX) you want to tape. Listen to the speakers to be sure you have selected the audio you want to tape. Set the tape deck to Record.

### Changing settings for the other sources

Selection:	Setting options:	What the setting affects:
<b>Sleep Timer:</b>	Off mm:ss	Timer not set. Sets timer to turn off when time (01:00 to 90:00 minutes) expires. Refer to "Using the sleep timer" on page 37.
<b>VID 1, VID 2, AUX Status:</b>	selection	Displays information about the connected source.
<b>Audio Setup</b>	selection	See Sound Adjustments page 40.
<b>System Setup</b>	selection	See System Adjustments page 42.

### System settings

When necessary, the system settings can be changed using the System Settings menus. See "Locating system settings" on page 42.

## Locating Audio Setup

1. Turn on both the media center and your TV.
2. Press the **Settings** button on the remote. A menu of the available settings for the current source will be displayed on your TV screen.
3. Using the **Tune ▼** button, scroll down the list and select (highlight) **Audio Setup**.
4. Press the **Enter** button and the audio settings will be displayed for the current source.

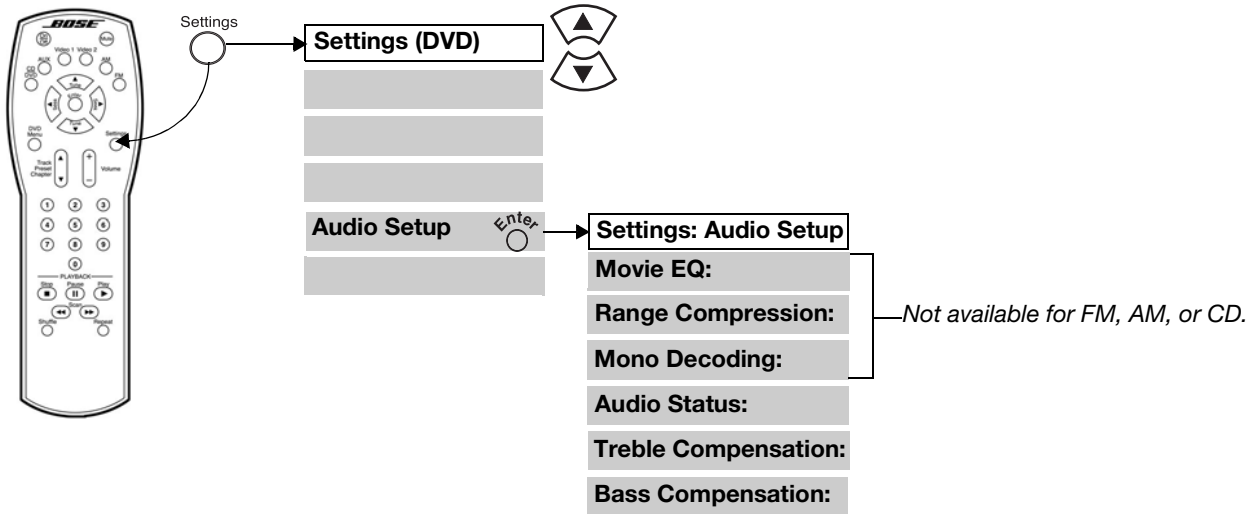

### Audio Setup menu

Selection:	Setting options:	What the setting affects:
<b>Movie EQ:</b>	On	Sets proper equalization for a particular movie.
<b>Range Compression:</b>	On	Automatically adjusts the volume so you can hear soft sounds (particularly dialogue) and are not overwhelmed by loud special effects, like an explosion. This feature is normally engaged when you turn the system on to DVD, VIDEO 1, VIDEO 2, or AUX.
	Off	Range compression not active.
<b>1 + 1:</b>	1 of n	Not shown above. Indicates that a Dolby 1+1 audio track is playing.
<b>Mono Decoding:</b>	On	Automatically engages Bose® Videostage® decoding circuitry when a Dolby Digital bitstream indicates that it contains a mono program. This feature can process a one-channel program in multi-speaker sound, directing the signals so that dialogue remains locked on-screen, while music and ambient effects fill the room.
	Off	Mono decoding not active.
<b>Audio Status</b>	selection	Displays system audio information. The example in Figure 28 on page 41 shows the DVD audio status.



<b>Treble Compensation:</b>	-15 to +15	<p>Decreases (-) or increases (+) the treble sound.</p> <p>Rooms with too few sound-absorbing furnishings, especially those with bare floors and walls, may sound overly shrill or “bright.” Lowering this setting to a negative value (-1 to -15) decreases the treble sound.</p> <p>Rooms with a lot of sound-absorbing furnishings, such as upholstered furniture, wall-to-wall carpet, or heavy drapes, may reduce the treble sound of your system. Moving speakers farther away from soft furnishings increases treble. You can also increase the treble sound by raising this setting to a positive value (+1 to +15).</p>
<b>Bass Compensation:</b>	-15 to +15	<p>Decreases (-) or increases (+) the bass sound.</p> <p>Placement of the Acoustimass® module affects the amount of bass you hear. Placing the module closer to the corner of the room will increase the bass. Moving the module away from the corner will decrease the bass.</p> <p>You can also decrease the bass sound by lowering this setting to a negative value (-1 to -15). To increase the bass, raise this setting to a positive value (+1 to +15).</p>

**Figure 28**

DVD audio status

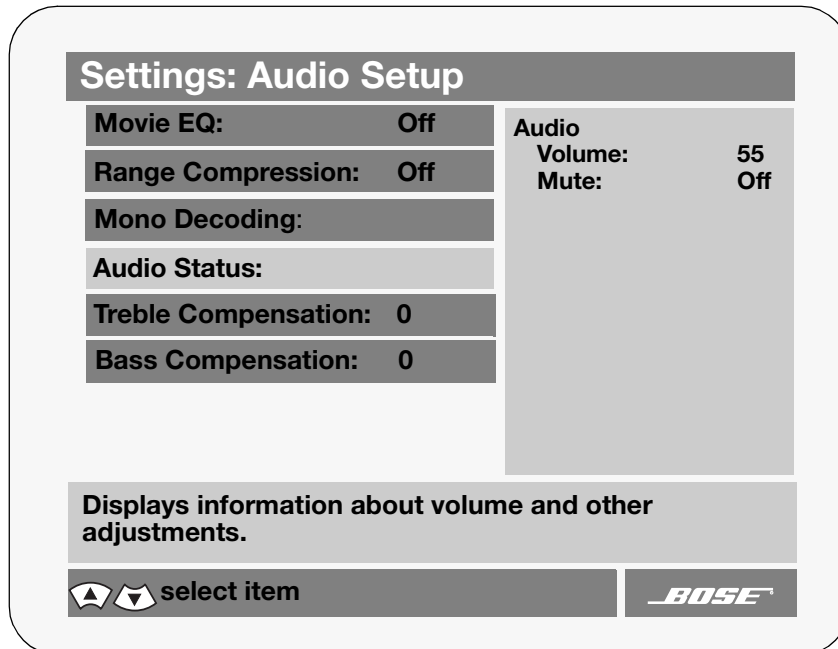

## Locating system settings

1. Turn on both the media center and your TV.
2. Press the **Settings** button. A menu of the available settings for the current source will be displayed on your TV screen.
3. Using the **Tune** ▼ button, scroll down the list and select (highlight) **System Setup**.
4. Press the **Enter** button and the System Setup will be displayed.

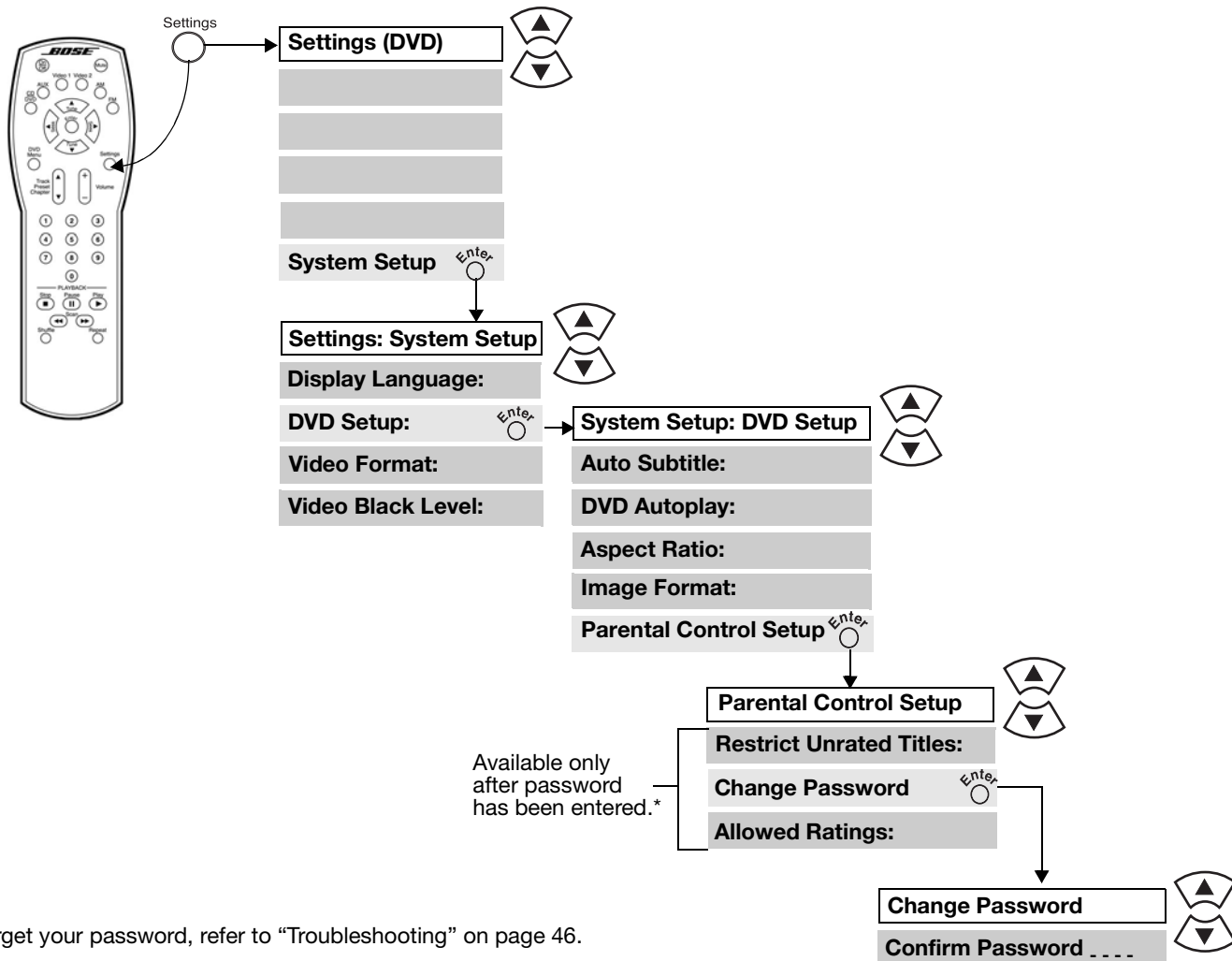

\*If you forget your password, refer to "Troubleshooting" on page 46.

**System Setup menu**

The System Setup menu lists options for how to set up the entire system.

<b>Selection:</b>	<b>Setting options:</b>	<b>What the setting affects:</b>
<b>Display Language:</b>	English/French/ Spanish/etc.	Presents on-screen display menus in the selected language.
<b>DVD Setup:</b>	selection	Provides a selection of options, including Parental Control, for the DVD.
<b>Video Format:</b>	NTSC	Sets video format to the USA standard.
	PAL	Sets video format to the European standard.
<b>Video Black Level:</b>	Normal	Sets black level required for most TVs.
	Extended	Sets black level that may be appropriate for DVD playback.

**DVD Setup submenu**

The DVD Setup submenu lists options for how the DVD player should operate, including Parental Control.

<b>Selection:</b>	<b>Setting options:</b>	<b>What the setting affects:</b>
<b>Auto Subtitle:</b>	On	Subtitles, if available on a particular DVD, are automatically displayed when the audio is muted.
	Off	DVD subtitles are not displayed automatically.
<b>DVD Autoplay:</b>	On	DVD starts to play automatically when it is loaded.
	Off	DVD is not started automatically when loaded.
<b>Aspect Ratio:</b>	4:3	Provides the DVD aspect ratio for standard (4:3) TVs.
	16:9	Provides the DVD aspect ratio for widescreen (16:9) TVs.
<b>Image Format:</b>	Pan & Scan	Images are sized to fit a standard TV, if a particular DVD allows it.
	Letterbox	Images are presented in Letterbox format if a particular DVD allows it (with black bars at the top and bottom of the screen). If <b>Aspect Ratio</b> is 16:9, <b>Image Format</b> is not applicable and the setting is automatically shown as "--".
<b>Parental Control Setup</b>	selection	Provides access to the Parental Control submenu.

## Taking care of your 3•2•1 or 3•2•1 GS system

Caring for your system may include cleaning the system's enclosures, cleaning your discs, and replacing the remote control batteries.

### Cleaning the media center

- Use only a soft, dry cloth to clean the outside surfaces of the media center.
- Do not use any sprays near the system. Do not use any solvents, chemicals, or cleaning solutions containing alcohol, ammonia, or abrasives.
- Do not allow liquids to spill into any openings.

### Cleaning the speakers

- Clean the surface of your speakers with a soft, damp cloth. You can use an ammonia-free window cleaner on a soft cloth to maintain the finish.
- Do not use any sprays near the speakers. Do not use any solvents, chemicals, or cleaning solutions containing alcohol, ammonia, or abrasives.
- Do not allow liquids to spill into any openings.
- The speaker grilles require no special care, although you may vacuum them carefully if necessary.

### Cleaning discs

- Handle discs by their edges to prevent fingerprints and scratches (Figure 29a).
- To remove stains or fingerprints from the surface of a disc, use a soft and dry lint-free, cloth. Wipe in straight movements from the center of the disc to the outside (Figure 29b). Do not use any chemical products; they can damage the disc.
- Do not use a circular motion to clean (Figure 29c).
- Do not write on or attach labels to the surface of a disc.
- To minimize exposure to dust and dirt, return discs to their cases after use. Store each disc in its case, away from direct sunlight, high temperatures, and humidity.

**Figure 29**

Disc care

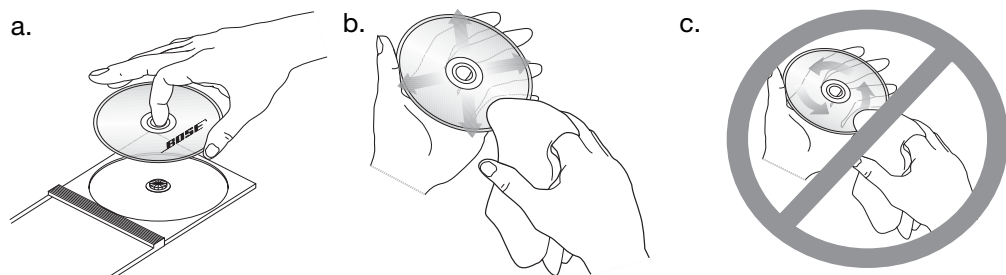

### Replacing the remote control batteries

Slide open the battery compartment (Figure 30).

Notice the polarity markings (+ and -) inside the compartment and install the batteries accordingly. Slide the battery compartment cover back into place.

**Figure 30**

Putting in the batteries

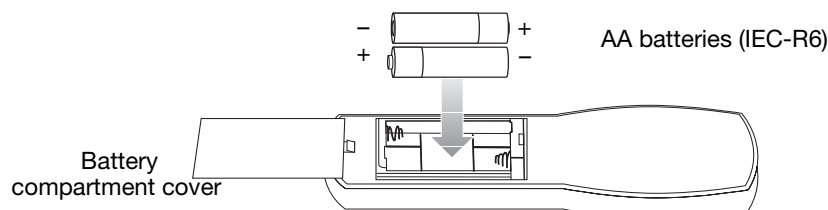

## Troubleshooting

Problem	What to do
System doesn't do anything	<ul style="list-style-type: none"> <li>• Make sure the unit is turned on.</li> <li>• Make sure the power cord is inserted securely into the Acoustimass® module and plugged firmly into an operating AC wall outlet.</li> <li>• Be sure to select a source (CD/DVD, AM/FM, etc.).</li> <li>• Unplug the Acoustimass module power cord from the outlet for one minute, then reconnect it. This allows the unit to reset itself. After reconnecting the power cord, wait for the message, "BOSE 321" to appear on the media center display.</li> </ul>
Disc won't eject	<ul style="list-style-type: none"> <li>• Turn off the unit.</li> <li>• Unplug the Acoustimass module power cord from the outlet for one minute, then reconnect it. This allows the unit to reset itself.</li> <li>• <b>Before</b> powering on, press and hold <b>STOP/EJECT</b>.</li> </ul>
No sound	<ul style="list-style-type: none"> <li>• Increase the volume.</li> <li>• Check to see if <b>MUTE</b> is lit on the display. If it is, press the <b>Mute</b> button on the remote control to unmute the sound.</li> <li>• Make sure the module cable and speaker cable are firmly seated in the media center jacks and the multi-pin connector on the other end is firmly seated in the Acoustimass module jack.</li> <li>• Check speaker connections.</li> <li>• Turn the media center off for 10 seconds, then on again, to restore communication between the media center and the speakers.</li> <li>• Check the connections for any external components. Make sure to select the correct source for the desired input.</li> <li>• Be sure the disc is placed correctly, label-side up, in the CD tray.</li> <li>• Connect the FM and AM antennas.</li> <li>• Unplug the Acoustimass module power cord from the outlet for a minute, then reconnect it. This allows the unit to reset itself.</li> </ul>
Sound, but no picture	<ul style="list-style-type: none"> <li>• Make sure the TV is on.</li> <li>• When playing a DVD or other video source, make sure the TV is set for TV/Video. See "Make note of the video input jack you use" on page 17.</li> </ul>
Remote control is inconsistent or does not work	<ul style="list-style-type: none"> <li>• Check batteries and their polarity (+ and -). See "Replacing the remote control batteries" on page 44.</li> <li>• Point the remote control at the media center.</li> <li>• Make sure advanced remote is programmed correctly. See "Advanced remote control troubleshooting" on page 46.</li> </ul>
Radio does not work or has poor reception	<ul style="list-style-type: none"> <li>• Make sure antennas are connected properly.</li> <li>• Move AM antenna at least 20 inches (50 cm) from the media center.</li> <li>• Adjust antenna position to improve reception.</li> <li>• AM antenna must be upright.</li> <li>• Move antennas farther from TV or other electronic equipment.</li> <li>• You may be in an area of weak signal coverage.</li> </ul>
DVD or CD does not play	<ul style="list-style-type: none"> <li>• Check to see if the Play symbol in the display is lit.</li> <li>• After pressing the CD/DVD button, wait a few seconds before pressing <b>Play</b>.</li> <li>• Make sure the disc is properly inserted (label side up).</li> <li>• Eject the disc and try loading it again.</li> <li>• There may be dirt or dust on the disc. Clean the disc. See "Cleaning discs" on page 44.</li> <li>• The disc may be defective. Try another disc.</li> <li>• Make sure region codes for both the DVD and player match. See "Check for region code compatibility" on page 5.</li> </ul>

<b>Problem</b>	<b>What to do</b>
FM sound is distorted	<ul style="list-style-type: none"> <li>Adjust antenna position to reduce interference.</li> </ul>
Sound is distorted	<ul style="list-style-type: none"> <li>Make sure speaker cables are not damaged and the connections are secure.</li> <li>Reduce the output level from any external components connected to the music center.</li> </ul>
Picture is black and white or rolling	<ul style="list-style-type: none"> <li>Check the video cable connections.</li> <li>Check the Video Format setting and change to appropriate setting (NTSC or PAL). See "System settings" on page 39.</li> </ul>
You forgot your password	<ul style="list-style-type: none"> <li>Enter the password 2673 to access the parental controls and create a new password.</li> </ul>

## **Advanced remote control troubleshooting**

If you remove a cable/satellite box, and are unable to control the TV, you may need to erase the remote codes and reprogram TV code.

### **To erase codes**

1. Press and hold the **Program** and **Guide** buttons for 3 seconds.
2. Enter 977.
3. Press **Program** to complete code erasure.

Once you have erased the codes, you can reprogram the TV code. See "Programming the advanced remote" on page 28.

### **To verify codes**

1. For cable/satellite box, press and hold the **Program** and **Guide** buttons for 3 seconds. For TV, press and hold the **Program** and **TV ON-OFF** buttons for 3 seconds.
2. Enter 990.
3. Press 1 — the remote will flash the first number of the code (typically zero).
4. Press 2 — the remote will flash the second number of the code.
5. Press 3 — the remote will flash the third number of the code.
6. Press 4 — the remote will flash the fourth number of the code.
7. Press **Program** to complete.

## **Customer service**

For additional help in solving problems, contact Bose customer service. Refer to the list included in the carton.

## **Limited Warranty**

The Bose® 3•2•1 and 3•2•1 GS home entertainment systems are covered by a limited transferable warranty. Details of the limited warranty are provided on the warranty card that came with your system.

## **Accessories**

The Bose 3•2•1 and 3•2•1 GS system shelf speakers are compatible with Bose mounting accessories, including the UB-20 wall brackets, UFS-20 floor stands and UTS-20 table stands. Bose also offers cable adapters for use in running speaker cable through walls.

For further information or to order the advanced remote control, mounting brackets, stands, or cable adapters, contact your Bose dealer. Or, to call Bose directly, refer to the address sheet included with the system.

## Technical information

### Power rating

USA/Canada: 120VAC, 60Hz, 300W

Dual voltage: 115/230VAC, 50/60Hz, 300W

UK/Europe: 230VAC, 50/60Hz, 300W

Australia: 240VAC, 50/60Hz, 300W

Singapore: 220VAC, 50/60Hz, 300W

### Inputs

AUX, VIDEO 1, VIDEO 2: 2VRMS maximum

EXTERNAL ANTENNA: 75 ohm

### Outputs

1 audio output

1 video output

### Maximum ambient temperature

40°C

### Dimensions

Media center:

4 $\frac{1}{8}$ " H x 13 $\frac{1}{4}$ " W x 10 $\frac{1}{4}$ " D  
(10.4 cm x 33.9 cm x 26.0 cm)

Remote control:

1 $\frac{1}{8}$ " H x 2 $\frac{1}{2}$ " W x 8 $\frac{1}{16}$ " D  
(3.0 cm x 6.5 cm x 20.5 cm)

3•2•1 speakers:

3 $\frac{1}{2}$ " H x 7 $\frac{7}{8}$ " W x 5 $\frac{1}{4}$ " D  
(8.7 cm x 19.9 cm x 13.6 cm)

3•2•1 GS speakers:

4" H x 5 $\frac{1}{2}$ " W x 2 $\frac{1}{2}$ " D  
(10.5 cm x 14 cm x 6.4 cm)

Acoustimass® module:

14 $\frac{1}{2}$ " H x 8 $\frac{3}{4}$ " W x 19 $\frac{1}{8}$ " D  
(36.7 cm x 22.2 cm x 48.5 cm)

### Weights

Media center: 8.8 lb (4.0 kg)

3•2•1 speakers: 2.7 lb (1.2 kg) each

GS speakers: 1 lb (.45 kg) each

Acoustimass module: 23.3 lb (10.6 kg)

### Finish

Media center: polymer

Speakers: polymer

Acoustimass module: polymer

Los centros multimedia AV3-2-1 y AV3-2-1 GS se deben utilizar únicamente con el sistema de altavoces PS3-2-1 autoamplificado o PS3-2-1 (módulo Acoustimass®).

**⚠️ ADVERTENCIA:** Con el fin de reducir el riesgo de descargas eléctricas, no exponga el sistema a lluvia o humedad.



Estas marcas de PRECAUCIÓN se encuentran ubicadas en la base del centro multimedia del sistema de entretenimiento para el hogar 3•2•1 y en el panel posterior del módulo de Acoustimass:



El símbolo de un relámpago con una flecha, dentro de un triángulo equilátero, avisa al usuario de que dentro de la caja del sistema puede haber voltaje de una magnitud suficiente para constituir un riesgo de descarga eléctrica.



El signo de exclamación dentro de un triángulo equilátero, tal como aparece marcado en el sistema, sirve para avisar al usuario de que existen instrucciones de operación y mantenimiento importantes en esta guía del usuario.

**⚠️ PRECAUCIÓN:** Para evitar descargas eléctricas, haga coincidir la patilla ancha del enchufe con la ranura ancha e insértela completamente.

**⚠️ PRECAUCIÓN:** No coloque sobre el aparato ninguna fuente de llama viva, como velas encendidas.

## Producto láser clase 1

El reproductor de DVD contenido en el centro multimedia está clasificado como un PRODUCTO LÁSER DE CLASE 1 según EN60825-1:1994 + A11. La etiqueta PRODUCTO LÁSER DE CLASE 1 está situada en la parte inferior del centro multimedia.

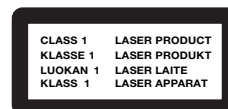

**⚠️ PRECAUCIÓN:** El uso de controles o ajustes o la realización de procedimientos distintos a los especificados en este documento puede dar como resultado una exposición a radiaciones peligrosas. Únicamente el personal técnico cualificado debe ajustar y reparar el reproductor de DVD.

## Pilas

Deseche correctamente las pilas usadas, siguiendo las disposiciones locales. No las queme.

Pilas



## Por favor, lea esta guía del usuario

Dedique el tiempo que sea necesario para seguir el contenido de esta guía del usuario cuidadosamente. Le ayudará a configurar y utilizar correctamente el sistema y a disfrutar de todas sus funciones avanzadas. Guarde la guía del usuario para utilizarla como material de referencia en el futuro.



**Dónde encontrar...**

- Información de seguridad ..... 2
- Introducción ..... 5
  - Antes de comenzar ..... 5
    - Selección de discos compatibles ..... 5
  - Utilización del texto en esta guía del usuario ..... 5
    - Glosario de términos ..... 6
  - Para conservar como referencia ..... 7
- Configuración del sistema ..... 8
  - Desembalaje ..... 8
    - Números de serie del producto ..... 8
  - Selección de ubicaciones para los componentes del sistema de entretenimiento para el hogar 3•2•1 ..... 9
    - Ubicación del centro multimedia ..... 9
    - Colocación de los altavoces 3•2•1 ..... 9
    - Colocación del módulo Acoustimass® ..... 12
    - Una vez completada la instalación del sistema ..... 13
  - Conexiones ..... 14
    - Cables adicionales ..... 14
  - Conexión de los altavoces 3•2•1 ..... 14
  - Conexión del módulo Acoustimass ..... 15
  - Instalación de las antenas incluidas ..... 16
    - Antena FM ..... 16
    - Antena AM ..... 16
    - Conexión de radio FM por cable ..... 16
  - Conexión del TV al centro multimedia ..... 17
    - S-video como medio alternativo de conectar al televisor ..... 18
    - Apagado de los altavoces internos del televisor ..... 18
  - Conexión del TV y el VCR al centro multimedia ..... 19
    - Si el TV tiene tomas de salida de audio ..... 19
    - Si el TV no tiene una toma de salida de audio ..... 21
  - Conexión de alimentación final ..... 22
  - Instalación de las pilas del control remoto ..... 23
  - Conexión de otras fuentes ..... 23
    - Indicaciones para la conexión de otros componentes ..... 23
    - Conexión de equipos de grabación ..... 25
    - Conexión de otro equipo de reproducción ..... 25
    - Conexión de componentes de audio digital ..... 25
- Controles, pantallas y menús ..... 26
  - Encendido del sistema ..... 26
  - Control remoto ..... 26
    - Controles POWER (encendido) y MUTE (silencio) ..... 26
    - Controles SOURCE (fuente) ..... 26
    - Controles SOURCE (fuente) y MENU (menú) ..... 27
    - Controles PLAYBACK (reproducción) ..... 27
  - Control remoto avanzado (Suministrado con el sistema 3•2•1 GS y con sistemas 3•2•1 especiales) ..... 28
    - Controles mejorados ..... 28
    - Programación del control remoto avanzado ..... 28
  - Centro multimedia ..... 29
    - Botones y panel de control ..... 29
    - Indicadores de pantalla ..... 29
  - Menús de pantalla de TV ..... 30
    - Para entrar en el menú de configuración ..... 30
    - Para salir del menú de configuración ..... 30

Funcionamiento	32
Encendido y apagado del sistema	32
Antes de reproducir el primer DVD	32
Carga y reproducción de un DVD	32
Operaciones básicas del DVD	33
Utilización de la función de control parental para restringir reproducciones futuras	34
Submenú de control parental	34
Comportamiento específico del DVD	34
Opciones de reproducción de DVD	35
Carga y reproducción de un CD	36
Operaciones básicas de CD	36
Cambio de la configuración de CD	37
Utilización del temporizador de suspensión	37
Uso de la radio	37
Sintonización	37
Almacenamiento de las estaciones preferidas como selecciones preseleccionadas	38
Selección de una estación preseleccionada	38
Cambio de la configuración de FM	38
Cambio de la configuración de AM	39
Reproducción de otras fuentes	39
Cambio de configuración para las demás fuentes	39
Configuración del sistema	39
Ajustes del sonido	40
Ubicación de la configuración del audio	40
Menú Configuración audio	40
Ajustes del sistema	42
Ubicación de la configuración del sistema	42
Menú de configuración del sistema	43
Submenú de configuración de DVD	43
Referencia	44
Cuidado del sistema 3•2•1 ó 3•2•1 GS	44
Limpieza del centro multimedia	44
Cómo limpiar los altavoces	44
Limpieza de discos	44
Reemplazo de las pilas del mando a distancia	44
Resolución de problemas	45
Solución de problemas de control remoto avanzado	46
Servicio al cliente	46
Garantía	46
Accesorios	46
Información técnica	47
Appendix	A1
Códigos de instalación para cable	A1
Códigos de instalación para satellite	A3
Códigos de instalación para TV	A8

## Antes de comenzar

Gracias por adquirir el sistema de entretenimiento para el hogar Bose® 3•2•1 o 3•2•1 GS, que brinda un sonido excepcional, a la vez que elegancia y simplicidad en una configuración avanzada de audio para el hogar. Mediante la tecnología de proceso de señales de propiedad de Bose, los sistemas 3•2•1 ofrecen una amplitud mejorada de las grabaciones en estéreo y llamativos efectos de las películas de materiales codificados para efecto envolvente. Sin embargo, está formado por pocos elementos y requiere poco trabajo de instalación, para que pueda disfrutar enseguida del rendimiento de su nuevo sistema.

El sistema incluye:

- Sintonizador de AM/FM y reproductor de DVD/CD integrados en una pequeña consola
- Altavoces de estante pequeños y fáciles de colocar, y el atractivo módulo Acoustimass® que se apoya en el suelo
- Control remoto por infrarrojos fácil de utilizar
- Conexiones de entrada de consola para conectar otros componentes fuente (por ejemplo, VCR, DSS, cargador de CD o platina de cassette)

### Selección de discos compatibles

El reproductor de DVD/CD incorporado en el centro multimedia 3•2•1 puede reproducir los siguientes tipos de discos identificados por sus logotipos correspondientes:

- DVD de vídeo 
- CD de audio 
- CD-R y CD-R/W
- MP3 en CD

### Compruebe la compatibilidad del código de región

Para que el reproductor de DVD y el disco DVD sean compatibles, sus números de código de región deben coincidir. Estos números se asignan según el área en la que se venden los artículos. El sistema de entretenimiento para el hogar 3•2•1 tiene un código de región que debe coincidir con todos los DVD. El usuario no puede cambiar el código de región del sistema de entretenimiento para el hogar 3•2•1. Por tanto, el sistema debe comprarse en la región en que se vaya a utilizar.

Compruebe el número de código de región en la caja del sistema de entretenimiento para el hogar 3•2•1 o en la parte inferior del centro multimedia que se suministra en la caja. Después, asegúrese de elegir únicamente discos DVD en los que aparezca el mismo número de región en la etiqueta o en la tapa. Por ejemplo, un DVD de la región 1 debe contener la marca siguiente:



### Compatibilidad con MP3

Para ser compatibles con los sistemas de entretenimiento para el hogar 3•2•1 o 3•2•1 GS los MP3 deben cumplir los siguientes criterios: 1) Todas las pistas deben grabarse en una sola sesión; 2) El formato de los discos debe ser ISO9660; 3) Cada archivo debe tener la extensión “.mp3”, sin más puntos en el nombre de archivo; 4) Aunque el sistema no muestre la información de etiqueta ID3, es posible que no reconozca archivos con etiquetas superiores a ID3 (ID3v1).

## Utilización del texto en esta guía del usuario

Estas instrucciones se refieren a los botones del control remoto y del panel frontal del centro multimedia, los elementos de los menús que aparecen en la pantalla de TV y los indicadores de estado en la pantalla del centro multimedia. Para ayudarle a diferenciarlos:

Los **nombres de botones** aparecen en negrita. Si un botón sólo tiene un símbolo, se utilizará dicho símbolo.

Los **mensajes de pantalla** aparecen en negrita con una línea por encima y otra por debajo.

Los elementos de la **PANTALLA DEL CENTRO MULTIMEDIA** se representan en mayúsculas y negrita.

Las indicaciones para conseguir que el sistema de entretenimiento para el hogar (así como sus componentes adicionales) funcione sin problemas se muestran en cuadros grises.

## Glosario de términos

 **D**: logotipo registrado de Dolby® Digital, un sistema de codificación de percepción para audio, desarrollado por Dolby Laboratories. Dolby Digital es el medio más común de codificar el audio de vídeos DVD.

**Capítulo**: en vídeo DVD, la división de un título. Técnicamente denominado parte de título (PTT).

**Dolby\***: fuente de tecnología de codificador de audio.

**Dolby Digital** (también denominado 5.1): tipo de formato de sonido envolvente de múltiples canales utilizado en discos.

 : logotipo que representa lo anterior.

**DTS**: tipo de formato de sonido envolvente de múltiples canales utilizado en discos.

 : logotipo que representa lo anterior.

**DVD**: siglas que, desarrolladas, equivalen a Digital Video Disc o Digital Versatile Disc. Sistema de almacenamiento de audio, vídeo y datos basados en discos ópticos de 12 y 8 cm.

**Formato de imagen**: forma rectangular de la imagen en un aparato de TV. Se expresa como la anchura con relación a la altura. La imagen de TV estándar, en la terminología utilizada por el sector, tiene un formato de imagen de 4 unidades de anchura por 3 unidades de altura o 4:3 (4 por 3). Actualmente, existen dos formatos de imagen estándar de TV, 4:3 y 16:9.

**IR**: acrónimo de infrarrojos. Pertenece al tipo de control remoto que envía y recibe comandos en un rayo de luz infrarroja.

**Panorámico**: el formato de la imagen proyectada de las películas es habitualmente 16:9, a diferencia del formato 4:3 de la mayoría de los TV. Por ello, se está convirtiendo en algo normal transferir películas a vídeo con bordes negros en la parte superior e inferior de la imagen. La imagen de la película se convierte en “panorámica” en el vídeo.

**Vídeo compuesto**: una sola señal de vídeo que contiene información de la luminancia, el color y la sincronización. NTSC y PAL son ejemplos de sistemas de vídeo compuestos.

**Vídeo DVD**: estándar para almacenar y reproducir audio y vídeo en discos DVD-ROM, basado en vídeo MPEG, Dolby Digital y audio MPEG y otros formatos de datos de propiedad registrada.

*\*Dolby y el símbolo de las dos D son marcas registradas de Dolby Laboratories. Fabricado bajo licencia de Dolby Laboratories. Trabajos confidenciales no publicados. 1992-1997 Dolby Laboratories. Reservados todos los derechos.*

*Este producto incorpora tecnología protegida por copyright que se protege mediante reclamaciones metódicas de determinadas patentes de EE.UU. y otros derechos de propiedad intelectual que son propiedad de Macrovision Corporation y otras empresas. El uso de esta tecnología protegida por copyright debe autorizarla Macrovision Corporation y está dirigida al uso doméstico y otros usos de visualización limitada a menos que Macrovision Corporation autorice lo contrario. Se prohíbe la ingeniería inversa o el desensamblaje.*

*“DTS” y “DTS Digital Surround” son marcas registradas de Digital Theater Systems, Inc.*

*La licencia de la tecnología de compresión de audio MPEG Layer-3 la otorgan Fraunhofer IIS y THOMSON multimedia.*

*Este producto incorpora tecnología protegida por copyright y otros derechos de propiedad intelectual que son propiedad de Cirrus Logic, Inc. y están sujetos a la protección de copyright de EE.UU., así como otras restricciones y protecciones de licencias. El uso de esta tecnología protegida por copyright está limitada únicamente a su utilización con los circuitos integrados de Cirrus Logic incorporados en este producto. Se prohíbe la ingeniería inversa o el desensamblaje.*

**MPEG:** tipo de compresión de datos utilizado para el almacenamiento de audio o vídeo en disco.

**MP3:** audio MPEG-1 Layer III. Se trata de un formato de audio comprimido que permite grabar muchas horas de música en un solo CD.

**NTSC:** acrónimo de National Television System Committee. La organización que ha desarrollado los sistemas de televisión americanos en blanco y negro y en color.

**PAL:** acrónimo de Phase Alternate Line. Se trata de uno de los distintos sistemas de vídeo compuestos. El formato PAL se utiliza mucho en Europa Occidental.

**PCM:** representación sin comprimir, codificada digitalmente de una señal analógica. Es el formato de la señal de audio digital utilizado para CD y discos láser. Se trata de un flujo de datos serie que se codifica para su transmisión o grabación. PCM también se utiliza para muchos otros tipos de comunicaciones de datos serie.

**Pista:** selecciones individuales grabadas en una cinta o disco de audio.

**S-video:** un estándar de interfaz de vídeo que lleva señales de luminancia y crominancia normalmente en un conector mini-DIN de cuatro conexiones. También denominado Y/C. La calidad de S-video es sensiblemente mejor que el vídeo compuesto ya que no requiere un filtro de peine para separar las señales. La mayoría de televisores de nivel superior disponen de entradas de S-video.

**Título:** elementos numerados del contenido del DVD, que puede incluir más de una película.

## **Para conservar como referencia**

Los números de serie aparecen indicados en la parte inferior del centro multimedia y en el panel posterior del módulo Acoustimass®. Busque el número de serie antes de ponerse en contacto con el servicio de atención al cliente de Bose®.

Número de serie del centro multimedia: \_\_\_\_\_

Número de serie del módulo Acoustimass: \_\_\_\_\_

Nombre del distribuidor: \_\_\_\_\_

Teléfono del distribuidor: \_\_\_\_\_ Fecha de compra: \_\_\_\_\_

Se recomienda conservar el recibo de compra y la tarjeta de registro del producto junto con esta guía del usuario.

## Desembalaje

Desembale el sistema cuidadosamente. Conserve todo el material de embalaje, ya que permiten transportar el sistema de la forma más segura cuando sea necesario. Compruebe que el sistema incluye los componentes indicados en la Figura 1.

Si alguna pieza del sistema parece estar dañada, no lo utilice. Comuníquese de inmediato a Bose® o a un distribuidor Bose autorizado. Para conocer la información de contacto de Bose, consulte la página de direcciones que viene con la caja.

**ADVERTENCIA:** Mantenga las bolsas de plástico fuera del alcance de los niños, para evitar el peligro de asfixia.

**Figura 1**

Contenido de la caja de envío

La caja incluye uno de los cables siguientes:

Cable eléctrico de 120 V

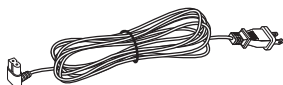

Cable eléctrico 115/230 V con adaptador

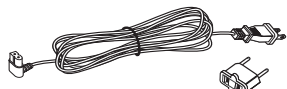

Cable eléctrico de 220 V



Cable eléctrico de 230 V



Cable eléctrico de 240 V

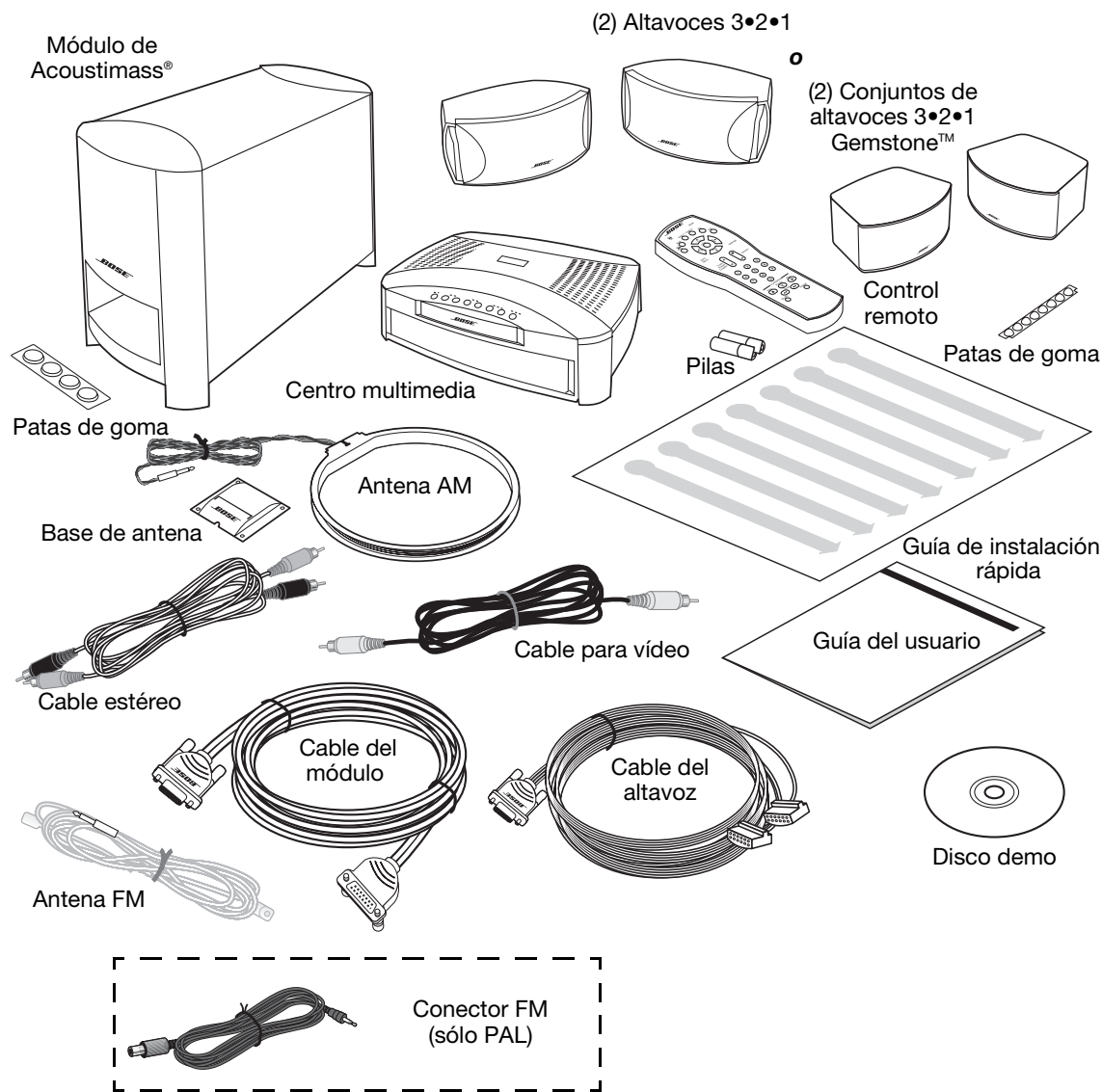

### Números de serie del producto

Éste es un buen momento para buscar los números de serie de la base del centro multimedia y del módulo Acoustimass. Cópielos en la tarjeta de registro del producto y en el espacio provisto en la página 7.

## Selección de ubicaciones para los componentes del sistema de entretenimiento para el hogar 3•2•1

Siga estas indicaciones para elegir ubicaciones y posiciones para los componentes del sistema de entretenimiento para el hogar 3•2•1. Recuerde que todos los componentes del sistema se conectarán al centro multimedia. El módulo Acoustimass® es la única parte del sistema que se conectará a una toma de corriente.

- ♪ **Nota:** Estas indicaciones se ofrecen para proporcionar el mejor funcionamiento del sistema, pero usted puede buscar otras ubicaciones que resulten más convenientes y produzcan el sonido deseado.

### Ubicación del centro multimedia

- ⚠ **PRECAUCIÓN:** No bloquee las aberturas de ventilación. Para el buen funcionamiento del producto y para protegerlo del sobrecalentamiento, colóquelo en una posición y una ubicación que no interfiera con una ventilación adecuada. Por ejemplo, no coloque el producto sobre una cama, sofá o superficie similar que pueda bloquear las aberturas de ventilación. No lo coloque en un sistema incorporado, como estanterías o armarios, que pueden impedir que el aire pase por las aberturas de ventilación.

- Coloque el centro multimedia en un sitio donde nada obstruya la apertura de la bandeja de discos del panel frontal.
- Asegúrese de que el centro multimedia esté lo bastante cerca del módulo Acoustimass y los altavoces, al alcance de todos los cables.
- Compruebe que esté lo suficientemente cerca de otros componentes de emisión (televisor, reproductor de cinta, VCR) como para que la longitud de los cables sea suficiente.

### Colocación de los altavoces 3•2•1

Elegir una buena ubicación para los altavoces le permite experimentar los efectos del sonido envolvente que el sistema de entretenimiento para el hogar 3•2•1 le puede proporcionar.

Coloque los dos altavoces encima del TV o a una misma distancia a izquierda y derecha de la pantalla (Figura 2). Mantenga ambos altavoces aproximadamente a la misma altura.

- ♪ **Nota:** Los altavoces poseen un blindaje magnético para evitar interferencias cuando están sobre el televisor o cerca de él.

**Figura 2**

Colocación del centro multimedia y los altavoces 3•2•1 o 3•2•1 GS en una unidad de entretenimiento

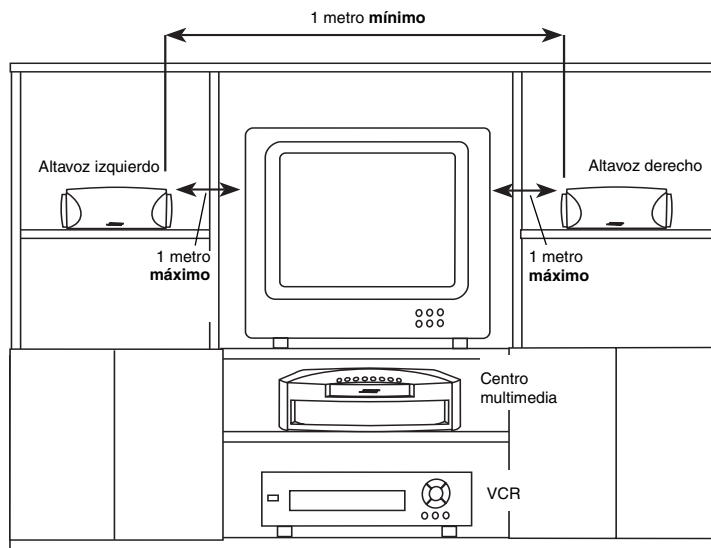

Coloque cada altavoz a un **máximo de 1 metro del borde de la pantalla del TV**. Si se colocan los altavoces a más de un metro del TV, el sonido puede separarse de la imagen.

Si usa una estantería o una unidad de entretenimiento para el hogar, coloque cada altavoz en el **borde frontal** de su estantería. Si coloca estos altavoces en la parte interior de un espacio cerrado puede alterar la calidad general de sonido y los efectos sonoros de la película.

Los altavoces deben colocarse al menos a **1 metro de distancia entre sí** para optimizar la sensación de sonido envolvente.

## Configuración del sistema

**⚠ ADVERTENCIA:** Seleccione una superficie estable y nivelada para los altavoces. La vibración puede causar el movimiento de los altavoces, en particular sobre superficies suaves tales como mármol, cristal o madera muy pulida. Si los coloca sobre una superficie plana, adhiera a la superficie inferior el juego más pequeño de patas de goma que se incluye. Puede obtener más patas de goma (número de artículo 178321) a través del departamento de atención al cliente de Bose®. Para comunicarse con Bose, consulte la lista de oficinas que se incluye en la caja del producto.

Asegúrese de que los altavoces 3•2•1 o 3•2•1 GS estén orientados hacia la zona de audición. No coloque los altavoces en ángulo (Figura 3).

**Figura 3**

Colocación recomendada de los altavoces 3•2•1 y 3•2•1 GS, orientados hacia la zona audición, no en ángulo

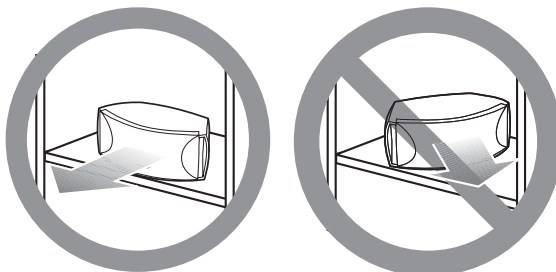

**🎵 Nota:** Si coloca en ángulo uno o los dos altavoces hacia el área de audición o en sentido contrario, altera significativamente el funcionamiento del sistema.

Los altavoces 3•2•1 y 3•2•1 GS están diseñados para descansar únicamente sobre su superficie inferior, con el logotipo de Bose hacia arriba (Figura 4).

**Figura 4**

Orientación recomendada de los altavoces, con el logotipo de Bose hacia arriba, ni en ángulo ni en posición invertida

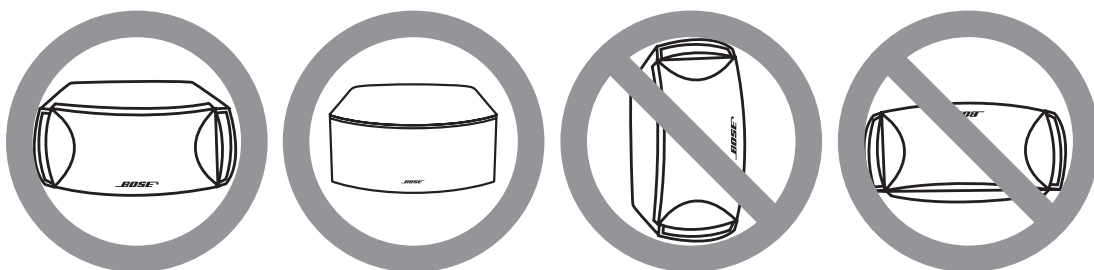



## Accesorios de altavoz

Los altavoces 3•2•1 y 3•2•1 GS también se pueden montar en soportes y pedestales de mesa o de suelo opcionales de Bose (Figura 5). Para información sobre pedidos, consulte "Accesorios", en la página 46.

### Figura 5

Accesorios de altavoz

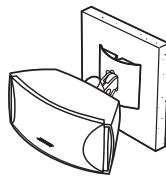

UB-20  
Soportes  
para pared

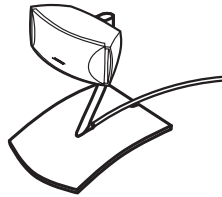

UTS-20  
Pedestales  
de mesa



UFS-20  
Pedestales  
de suelo

## Cables adicionales

Para ponerse en contacto con Bose, consulte la lista de oficinas que se incluye en la caja del producto.

### Colocación del módulo Acoustimass®

Tenga en cuenta las siguientes directrices cuando elija una ubicación para el módulo Acoustimass®.

#### Colóquelo:

- al alcance de los cables que van al centro musical y a una toma de corriente alterna (CA) de la red eléctrica
- en el mismo punto de la habitación que el televisor y los altavoces (Figura 6)
- a una distancia mínima de 1 metro del televisor, para evitar interferencias del módulo, que no posee blindaje magnético

**Figura 6**

1 metro de distancia entre el módulo Acoustimass y el TV

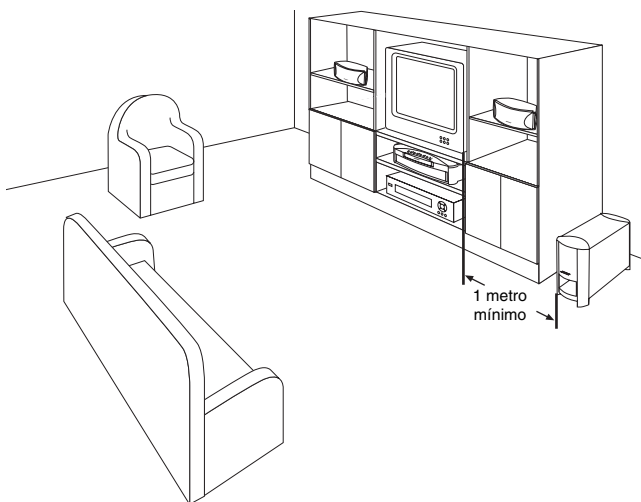

Adhiera las patas de goma medianas a la base de las patas del módulo. Las patas de goma proporcionan una mayor estabilidad y protección contra arañazos.

**⚠ PRECAUCIÓN:** El módulo Acoustimass genera un campo magnético. Si bien no constituye un riesgo inmediato para las cintas de vídeo, audio, ni para otros medios concordance: no se deben guardar estos elementos en el módulo ni cerca de él.

#### Mantenga los puertos y las aberturas de ventilación libres y sin obstáculos:

- Elija una posición conveniente (debajo de una mesa, detrás de un sofá o de una silla, protegido por las cortinas), pero que no bloquee las aberturas de ventilación del módulo.
- Dirija el puerto del módulo hacia la habitación o por la pared. De este modo se impide el bloqueo del puerto o la sobrecarga de graves.
- Coloque el módulo de Acoustimass sobre las patas. No lo apoye de lado ni sobre los extremos (Figura 7).

**Figura 7**

Orientación recomendada para el módulo

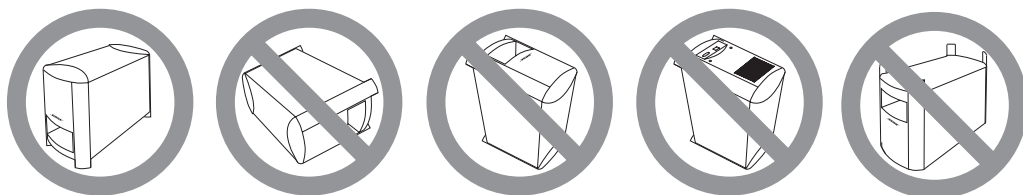

**⚠ PRECAUCIÓN:** No bloquee las aberturas de la parte trasera del módulo, pues suministran ventilación para los circuitos incorporados.

### **Una vez completada la instalación del sistema**

Con los altavoces y el centro multimedia ubicados según las instrucciones, usted es libre de sentarse, reclinarse o desplazarse por la habitación sin perderse un tono.

#### **Figura 8**

*Posición del sistema para la cobertura ideal*

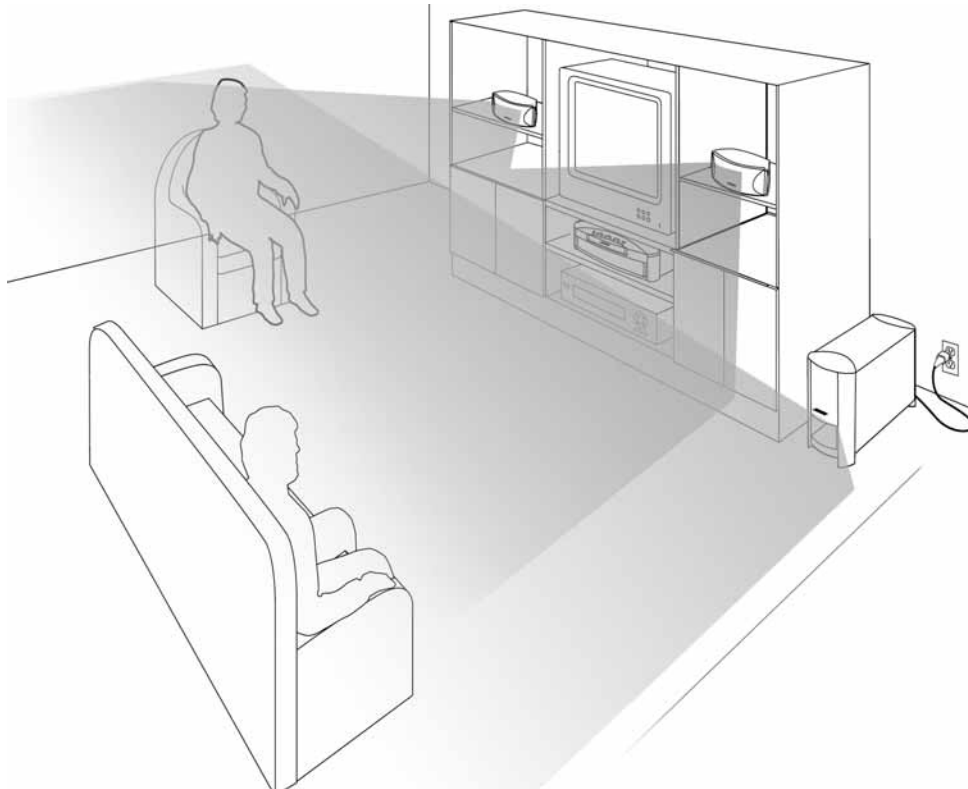

**⚠ PRECAUCIÓN:** Lea la sección sobre las conexiones antes de enchufar el sistema.

## Conexiones

Los componentes de los sistemas de entretenimiento para el hogar 3•2•1 y 3•2•1 GS se conectan a través del centro multimedia, mediante cables a medida suministrados con el sistema. Las tomas de la parte posterior del centro multimedia están etiquetadas (Figura 9), para facilitar que todo se conecte correctamente la primera vez.

**Figura 9**

Panel de conexión de la parte posterior del centro multimedia

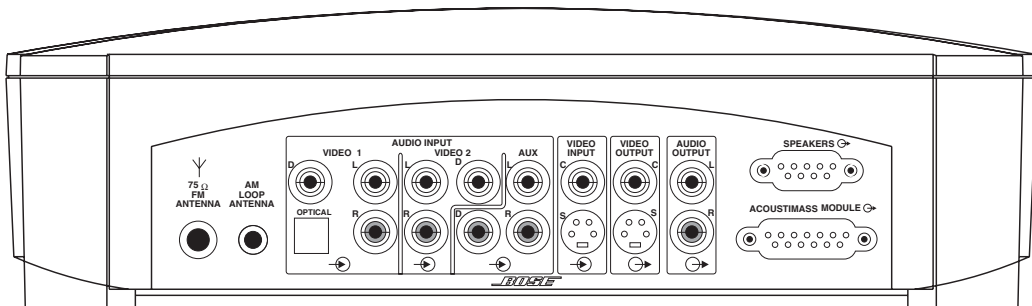

**⚠ PRECAUCIÓN:** No enchufe el módulo Acoustimass® en una toma de corriente alterna (CA) de la red eléctrica hasta no haber conectado todos los componentes.

### Cables adicionales

Si se necesitan cables adicionales de audio o cables más largos para hacer estas conexiones, póngase en contacto con Bose. Antes de llamar, consulte la lista de oficinas que se incluye en la caja del producto.

## Conexión de los altavoces 3•2•1

1. En el panel posterior del centro multimedia, inserte el extremo del enchufe simple del cable de altavoz en el conector SPEAKERS (Figura 10). Apriete los tornillos de ambos lados del enchufe.

**Figura 10**

Conexión del cable de altavoz al centro multimedia

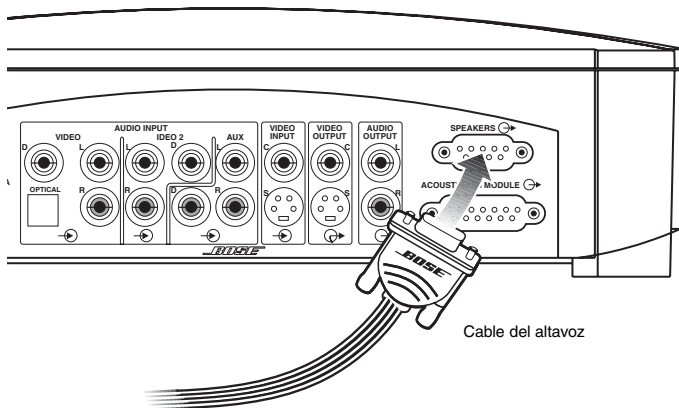

2. En el otro extremo del cable del altavoz, coja los dos conectores y separe las dos hebras de cable tanto como sea necesario para llegar a los altavoces (Figura 11).

**Figura 11**

Separación de las hebras derecha e izquierda del cable del altavoz

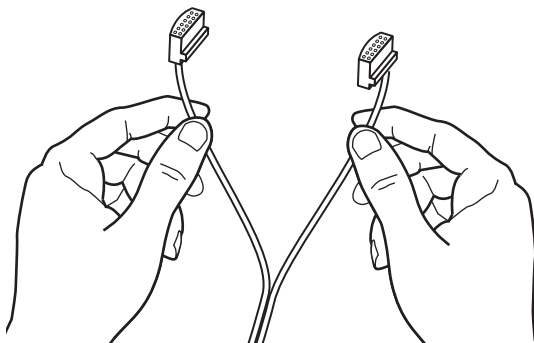

3. Enchufe el conector marcado como LEFT (izquierdo) en la toma de la parte posterior del altavoz izquierdo. (Figura 12).
4. Enchufe el conector marcado como RIGHT (derecho) en la toma posterior del altavoz derecho.

**Figura 12**

Conexiones de los altavoces derecho e izquierdo

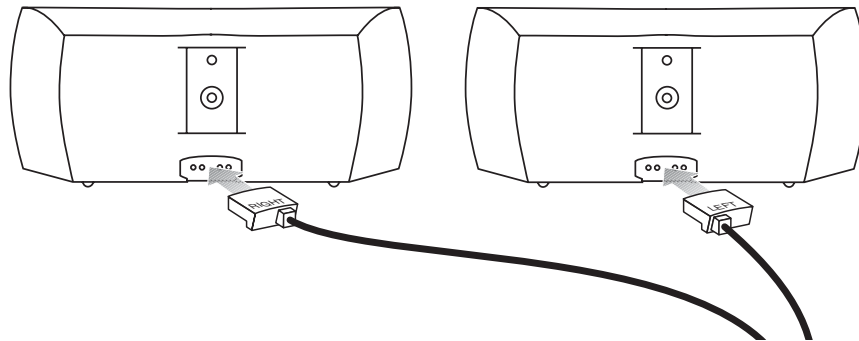

♪ **Nota:** Una vez insertado correctamente, queda un pequeño espacio entre el enchufe y el panel.

**Colocación de los altavoces izquierdo y derecho**

Para conseguir unos efectos de sonido envolvente óptimos, asegúrese de colocar el altavoz (LEFT) a la izquierda del TV, estando usted frente a ella. Coloque el altavoz derecho (RIGHT) a la altura del TV, estando usted frente a ella (Figura 13).

**Figura 13**

Colocación de los altavoces izquierdo y derecho

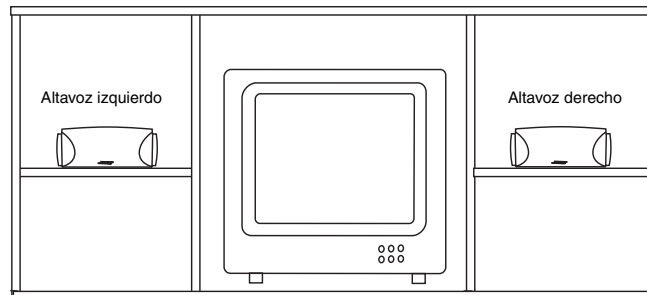

**Conexión del módulo Acoustimass®**

1. Busque la toma marcada como MEDIA CENTER en la parte posterior del módulo Acoustimass®. Inserte el conector de ángulo recto (Figura 14) del cable del módulo en la toma MEDIA CENTER.
2. Busque la toma marcada como ACOUSTIMASS MODULE en la parte posterior del centro multimedia. Inserte el otro extremo del cable del módulo en la toma ACOUSTIMASS MODULE.
3. Ajuste bien los dos tornillos de ambos extremos del cable del módulo.

**Figura 14**

Conexión del módulo Acoustimass al centro multimedia

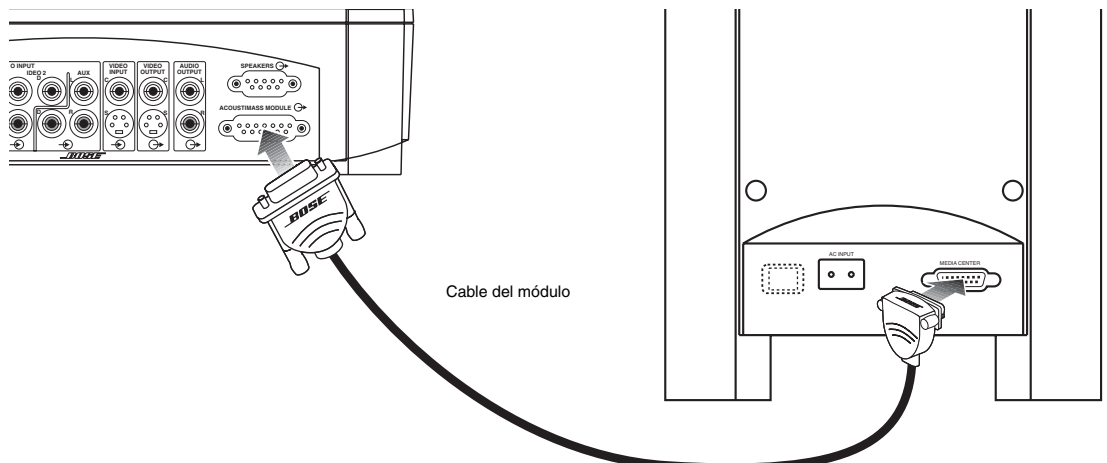

⚠ **ADVERTENCIA:** No enchufe el cable de alimentación del módulo Acoustimass a la toma de pared hasta que no se hayan hecho todas las demás conexiones.

### Instalación de las antenas incluidas

En el panel posterior del centro multimedia hay conexiones para antenas AM y FM (Figura 15). Desenrolle cada antena para garantizar la mejor recepción.

- 🎵 **Nota:** Es posible utilizar una antena exterior en vez de las dos que se incluyen. Para añadir una antena exterior, consulte a un técnico cualificado. Siga todas las instrucciones de seguridad que se incluyen con la antena.

**Figura 15**

Agregar las antenas de AM y FM

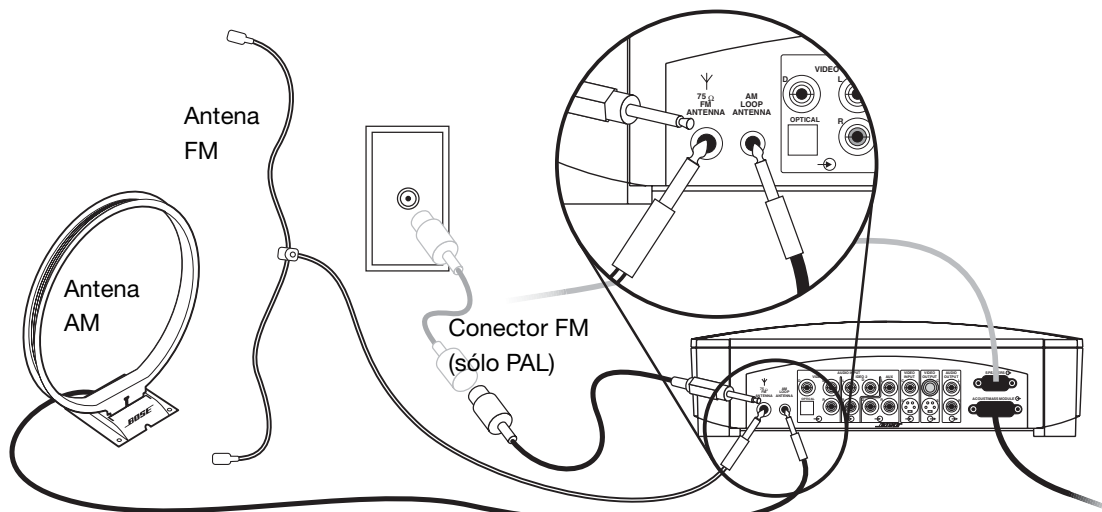

#### Antena FM

Enchufe el conector en la toma de antena FM del panel posterior del centro multimedia. Extienda los brazos de la antena del otro extremo y muévalos para establecer una recepción óptima en FM. Extienda la antena lo más lejos posible del centro multimedia y de otro equipo externo.

- ⚠️ **PRECAUCIÓN:** no enchufe el conector FM por cable en una toma de corriente.

#### Antena AM

1. Enchufe el conector en la toma de antena AM del centro multimedia.
2. Aleje el cuadro de la antena lo más que pueda, como mínimo 50 cm del centro multimedia, y al menos 1,2 metros del módulo de Acoustimass®. Experimente con la posición del cuadro para lograr la mejor recepción de AM.
3. Siga las instrucciones que acompañan la antena de cuadro AM para colocarla sobre la base suministrada, o instálela en una pared.

#### Conexión de radio FM por cable

Algunos proveedores de televisión por cable ofrecen señales de radio FM por medio del servicio de cable residencial. Esta conexión se realiza a la toma de FM externa situada en el panel posterior del centro multimedia. Para conectarse a este servicio, comuníquese con el proveedor de televisión por cable, para obtener ayuda.

- 🎵 **Nota:** Asegúrese de que la instalación de radio por cable incluye un divisor de señal TV/FM, de modo que el centro multimedia sólo reciba la banda de radio FM, y no la banda de TV por cable. Si fuese necesario, póngase en contacto con su empresa de cable.

## Conexión del TV al centro multimedia

- ♪ **Nota:** Si desea usar el sistema de entretenimiento para el hogar 3•2•1 con un TV y un VCR, pase a la sección “Conexión del TV y el VCR al centro multimedia”, en la página 19.
- ♪ **Nota:** Si el TV no tiene una toma de salida de audio, consulte “Si el TV no tiene una toma de salida de audio”, en la página 21.

1. Coloque un extremo del cable de vídeo suministrado (amarillo) en la toma VIDEO OUTPUT de la parte posterior del centro multimedia (Figura 16).
2. Coloque el otro extremo en una de las tomas de entrada de vídeo del TV.

### Recuerde qué toma de entrada de vídeo usa

La mayoría de los TV tienen varias tomas de entrada de vídeo (por ejemplo: Video 1, Input 1, o Aux). Cuando conecta el cable de vídeo amarillo a una de estas tomas, recuerde el nombre de la toma que usa. Necesitará seleccionar el ajuste de entrada de vídeo correspondiente en el TV para reproducir un DVD. Consulte “Selección de la entrada de vídeo apropiada en el TV” más adelante.

3. Busque las tomas AUDIO INPUT en la parte posterior del centro multimedia. Bajo AUDIO INPUT, hay tomas marcadas como VIDEO 1, VIDEO 2, y AUX.
4. Coloque el cable estéreo suministrado insertando el enchufe blanco en la toma marcada como VIDEO 1 (L) y el rojo en la toma marcada como VIDEO 1 (R).
5. Coloque el otro extremo del cable estéreo en el TV insertando el enchufe blanco en la toma AUDIO OUTPUT (L) y el rojo en la toma AUDIO OUTPUT (R).

**Figura 16**

Conexión del TV al centro multimedia

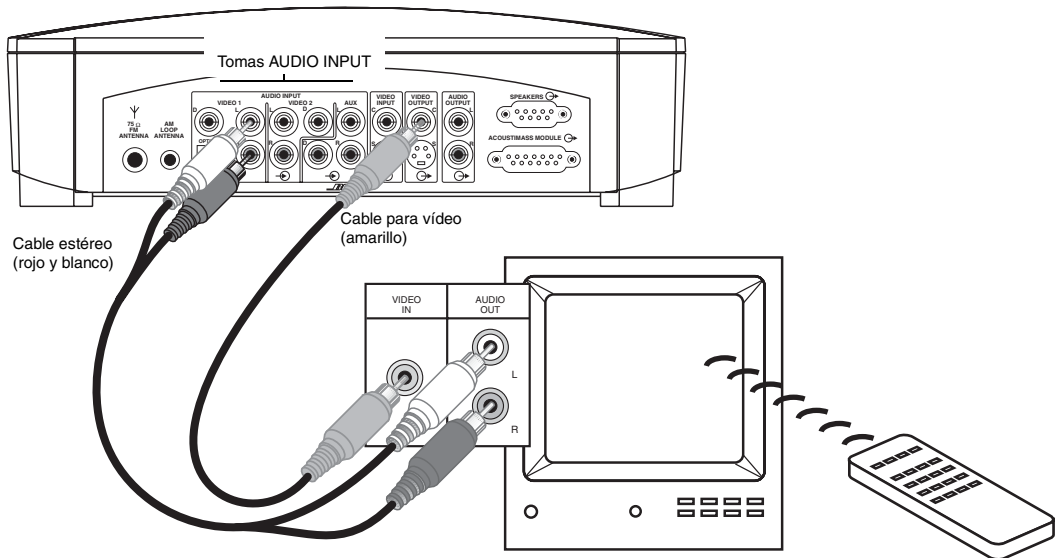

### Selección de la entrada de vídeo apropiada en el TV

Para reproducir un DVD, el TV debe estar configurado para recibir señales de la toma de entrada de vídeo apropiada.

La mayoría de los TV tienen un botón de TV/VIDEO, INPUT, o AUX IN para seleccionar la entrada de vídeo. Cuando el TV está encendido, suele aparecer el texto “VIDEO 1”, “VIDEO 2” o “AUX” en una esquina de la pantalla, para indicar qué entrada de vídeo está seleccionada actualmente.

Antes de reproducir un DVD, localice el nombre de la toma de entrada de vídeo (en el TV) a la que ha conectado el cable de vídeo, encienda el TV y seleccione la entrada de vídeo (en la pantalla) que coincida con el nombre de la toma. Si no puede seleccionar la configuración de entrada de vídeo apropiada en el TV, consulte la guía de usuario del TV.

### **S-video como medio alternativo de conectar al televisor**

Una toma de entrada S-video, que incluyen muchos televisores, proporciona una imagen televisiva de mayor calidad que la conexión de salida de vídeo compuesto mostrada en la figura 16 en la página 17.

Para hacer esta conexión alternativa, inserte el extremo de un cable S-vídeo en la toma S-VIDEO OUTPUT del centro multimedia. Puede adquirir este cable en el concesionario Bose® o en una tienda de electrónica.

- ♪ **Nota:** Algunos TV viejos, con conectores de cable estándar no cuentan con una entrada de vídeo compuesto ni de S-video. No son compatibles con ningún reproductor de DVD y es preciso utilizar un modulador RF para esta conexión, que está disponible en su tienda de electrónica.
- ♪ **Nota:** Si usa S-video para conectar su caja de cables al centro multimedia, también tendrá que usar S-video para conectar los demás componentes (como el TV y el VCR) al sistema.

### **Apagado de los altavoces internos del televisor**

Cuando escuche el audio del TV a través del sistema 3•2•1, los altavoces del TV no deben estar encendidos. Usar el menú en pantalla del TV para localizar el ajuste INTERNAL SPEAKERS (altavoces internos) y seleccionar OFF. (Consulte la guía del usuario del TV para obtener más información).

- ♪ **Nota:** En algunos modelos, cuando se apagan los altavoces internos del TV, tal vez necesite subir el volumen del TV entre un 75 % y un 100 % para oír el audio del sistema de entretenimiento para el hogar 3•2•1. (Consulte la guía del usuario del TV para obtener más información).

Si el TV no incluye la opción de apagar los altavoces internos, puede reducir el volumen del TV al mínimo.



## Conexión del TV y el VCR al centro multimedia

Hay dos opciones para conectar el TV y el VCR al centro multimedia. En primer lugar, debe comprobar si el TV tiene tomas de salida de audio. Consulte la guía de usuario del TV si necesita más información.

### Si el TV tiene tomas de salida de audio

Enrute directamente el audio del TV al sistema de entretenimiento para el hogar 3•2•1.

1. Coloque un extremo del cable de vídeo suministrado (amarillo) en la toma VIDEO OUTPUT de la parte posterior del centro multimedia (Figura 17).
2. Coloque el otro extremo del cable de vídeo (amarillo) en una de las tomas de entrada de vídeo de su TV.

### Recuerde qué toma de entrada de vídeo usa

La mayoría de los TV tienen varias tomas de entrada de vídeo (por ejemplo: Video 1, Input 1, o Aux). Cuando conecta el cable de vídeo amarillo a una de estas tomas, recuerde el nombre de la toma que usa. Necesitará seleccionar el ajuste de entrada de vídeo correspondiente en el TV para reproducir un DVD. Consulte "Selección de la entrada de vídeo apropiada en su TV" en la página 20.

3. Busque las tomas AUDIO INPUT en la parte posterior del centro multimedia. Bajo AUDIO INPUT, hay tomas marcadas como VIDEO 1, VIDEO 2, y AUX.
4. Coloque el cable estéreo suministrado insertando el enchufe blanco en la toma marcada como VIDEO 1 (L) y el rojo en la toma marcada como VIDEO 1 (R).
5. Coloque el otro extremo del cable estéreo en el TV insertando el enchufe blanco en la toma Audio Out (L) y el rojo en la toma Audio Out (R).

**Figura 17**

Conexión del TV y el VCR al centro multimedia utilizando la salida de audio del TV

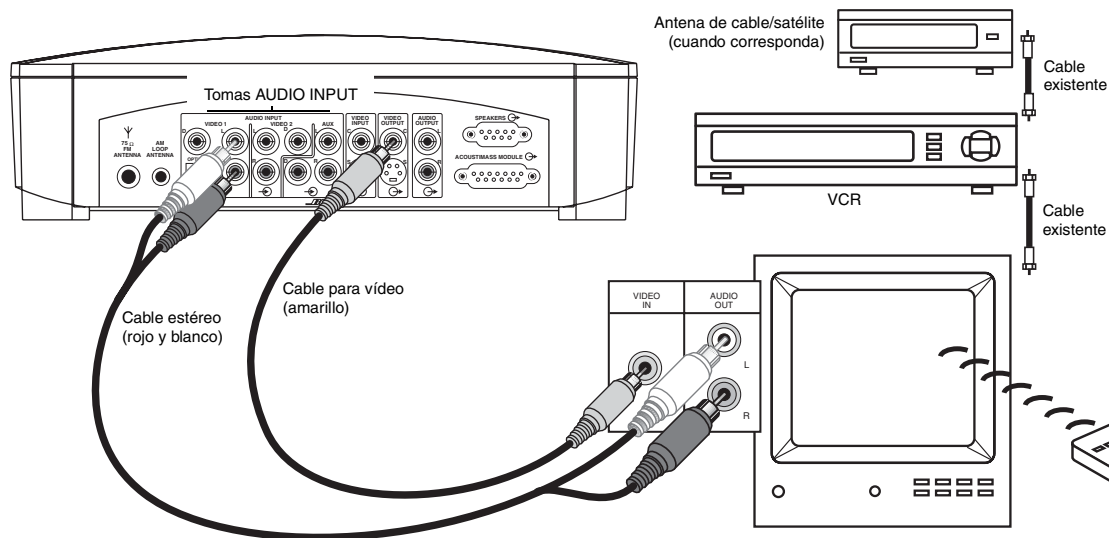

### **Selección de la entrada de vídeo apropiada en el TV**

Para reproducir un DVD, el TV debe estar configurado para recibir señales de la toma de entrada de vídeo apropiada.

La mayoría de los TV tienen un botón de TV/VIDEO, INPUT, o AUX IN para seleccionar la entrada de vídeo. Cuando se enciende el TV, las palabras "VIDEO 1", "VIDEO 2", o "AUX" aparecerán en una esquina de la pantalla para indicar qué entrada de vídeo se ha seleccionado.

Antes de reproducir un DVD, localice el nombre de la toma de entrada de vídeo (en el TV) a la que ha conectado el cable de vídeo, encienda el TV y seleccione la entrada de vídeo (en la pantalla) que coincida con el nombre de la toma. Si no logra ubicar el ajuste de entrada de vídeo del TV, consulte la guía de usuario del TV.

### **Apagado de los altavoces internos del televisor**

Cuando escucha el audio del TV a través de su sistema de entretenimiento para el hogar 3•2•1 los altavoces del TV deberían estar apagados. Usar el menú en pantalla del TV para localizar el ajuste INTERNAL SPEAKERS (altavoces internos) y seleccionar OFF. (Consulte la guía del usuario del TV para obtener más información).

 **Nota:** En algunos modelos, cuando se apagan los altavoces internos del TV, tal vez necesite subir el volumen del TV entre un 75 % y un 100 % para oír el audio del sistema de entretenimiento para el hogar 3•2•1. (Consulte la guía del usuario del TV para obtener más información).

Si el TV no tiene la opción de apagar los altavoces internos, tal vez tenga que ajustar el volumen del sistema 3•2•1 y el del TV hasta conseguir un nivel que produzca el sonido deseado.

### Si el TV no tiene una toma de salida de audio

Si el TV no tiene tomas de salida de audio, tendrá que importar el audio al sistema de entretenimiento para el hogar 3•2•1 a través de una fuente secundaria, como un VCR. Para este tipo de conexión, necesitará un cable de vídeo adicional, que puede comprar en cualquier tienda de electrónica.

1. Coloque un extremo del cable de vídeo (amarillo) suministrado en la toma de salida de vídeo del VCR.
2. Coloque el otro extremo del cable de vídeo suministrado (amarillo) en la toma VIDEO INPUT de la parte posterior del centro multimedia.
3. Busque las tomas AUDIO INPUT en la parte posterior del centro multimedia. Bajo AUDIO INPUT, hay tomas marcadas como VIDEO 1, VIDEO 2, y AUX.
4. Coloque el cable estéreo suministrado en el centro multimedia insertando el enchufe blanco en la toma marcada como VIDEO 1 (L) y el rojo en la toma marcada como VIDEO 1 (R).
5. Coloque el otro extremo del cable estéreo en el VCR insertando el enchufe blanco en la toma Audio Out (L) y el rojo en la toma Audio Out (R).
6. Coloque el segundo cable de vídeo en la toma VIDEO OUTPUT del centro multimedia y en la toma de entrada de vídeo del TV.

#### Recuerde qué toma de entrada de vídeo usa

La mayoría de los TV tienen varias tomas de entrada de vídeo (por ejemplo: Video 1, Input 1, o Aux). Cuando conecta el cable de vídeo amarillo a una de estas tomas, recuerde el nombre de la toma que usa. Necesitará seleccionar el ajuste de entrada de vídeo correspondiente en el TV para reproducir un DVD. Consulte "Selección de la entrada de vídeo apropiada en el TV" en la página 22.

**Figura 18**

Conexión del TV y el VCR al centro multimedia sin salida de audio del TV

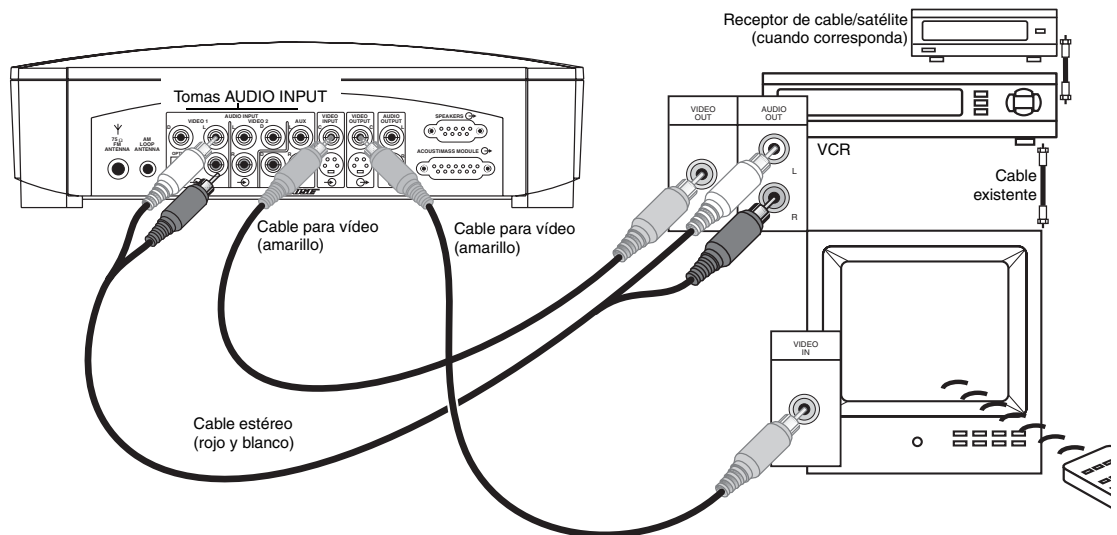

## Selección de la entrada de vídeo apropiada en el TV

Para reproducir un DVD, el TV debe estar configurado para recibir señales de la toma de entrada de vídeo apropiada.

La mayoría de los TV tienen un botón de TV/VIDEO, INPUT, o AUX IN para seleccionar la entrada de vídeo. Cuando se enciende el TV, las palabras "VIDEO 1", "VIDEO 2", o "AUX" aparecerán en una esquina de la pantalla para indicar qué entrada de vídeo se ha seleccionado.

Antes de reproducir un DVD, localice el nombre de la toma de entrada de vídeo (en el TV) a la que ha conectado el cable de vídeo, encienda el TV y seleccione la entrada de vídeo (en la pantalla) que coincida con el nombre de la toma. Si no logra ubicar el ajuste de entrada de vídeo del TV, consulte la guía de usuario del TV.

- Nota:** Algunas unidades de TV/VCR integrados quizá no funcionen con los sistemas de entretenimiento para el hogar Bose 3•2•1 y 3•2•1 GS. Consulte el manual del usuario de su TV/VCR para obtener más información.
- Nota:** Es necesario un VCR estéreo o de alta fidelidad para conseguir un sonido óptimo. Si su VCR sólo tiene una salida de audio y no está marcada Stereo o Hi-fi, tiene un VCR mono y necesita un cable adaptador en Y (disponible en tiendas de electrónica) para conectar audio al centro multimedia. A continuación seleccione descodificación mono (see "Menú Configuración audio", en la página 40) para que su TV simule efectos de sonido envolvente. De lo contrario, oirá sonido mono en ambos altavoces.

## Conexión de alimentación final

- PRECAUCIÓN:** Únicamente en los modelos de doble voltaje, coloque el interruptor de doble voltaje de la parte posterior del módulo Acoustimass® en el voltaje correspondiente a su zona (115 V o 230 V) antes de conectar a la alimentación. Si no está seguro del voltaje correcto de su zona, consulte con las autoridades locales de servicios eléctricos.

Para hacer la conexión definitiva, inserte el extremo del conector pequeño del cable de alimentación en la toma AC INPUT del módulo. Inserte el extremo grande del cable en la toma de red de CA (Figura 19).

**Figura 19**

Conexión del cable de alimentación

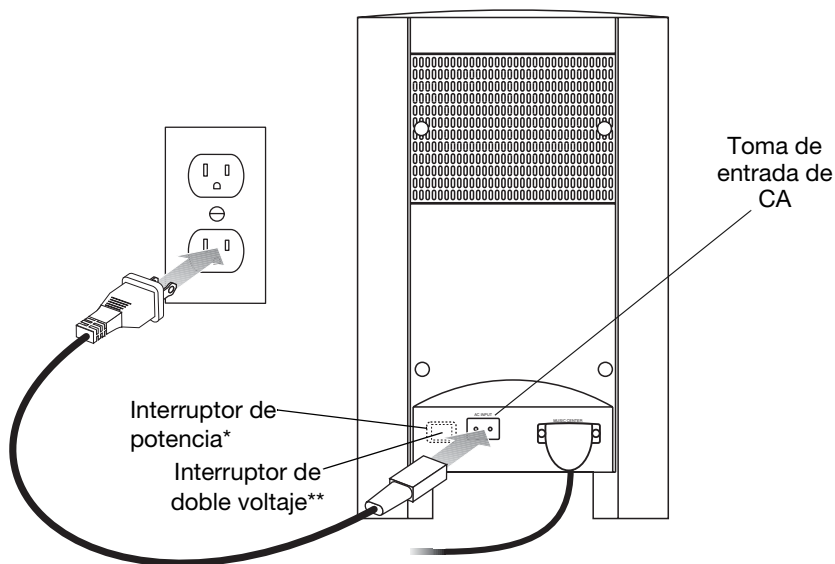

\*Únicamente en los modelos 220-240 V;

\*\*Únicamente en los modelos con doble voltaje 115/230 V

- Nota:** En los modelos de 220-240 V, encienda el módulo Acoustimass (1).

## Instalación de las pilas del control remoto

1. Deslice la tapa del compartimento de pilas situado en la parte posterior del control remoto (Figura 20).
2. Inserte las dos pilas AA (IEC-R6) incluidas de 1.5 V, o su equivalente, como se indica. Haga coincidir los signos más (+) y menos (-) de las pilas con los del interior del compartimento de pilas.
3. Vuelva a colocar la tapa del compartimento de pilas.

🎵 **Nota:** Cambie las pilas cuando el control remoto deje de funcionar o el alcance aparente haberse reducido.

**Figura 20**

Instalación de las pilas

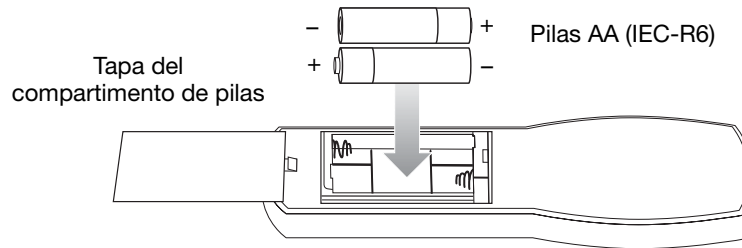

## Conexión de otras fuentes

El sistema 3•2•1 está diseñado para proporcionar un entretenimiento en el hogar de alta calidad, sin complejidades ni complicaciones. Pero también le ofrece la flexibilidad de agregar componentes en diversas configuraciones.

Si planea usar el sistema de entretenimiento para el hogar 3•2•1 con otros componentes, lea y tenga en cuenta las indicaciones que se detallan a continuación.

### Indicaciones para la conexión de otros componentes

- Se puede conectar la salida de audio de un máximo de tres componentes, incluido el televisor, directamente al centro multimedia a través de las tomas de entrada Video 1, Video 2 y Aux del panel posterior.
- Cada entrada incluye tomas para audio analógico Left y Right y una toma coaxial para audio digital. Además, la entrada Video 1 tiene una toma óptica para audio digital.
- Las tomas marcadas VIDEO 1 y VIDEO 2 están ajustadas automáticamente para EQ película. Si conecta una fuente de vídeo a AUX, aún puede ajustar el sonido para EQ película en el menú Configuración que aparece en pantalla.
- Al conectar un audio del componente a las tomas del centro multimedia, recuerde:
  - utilizar cables de audio RCA estándar
  - hacer coincidir el conector rojo con el canal R (derecho) y el conector blanco (o negro) con el canal L (izquierdo).
- Para conocer más detalles sobre las conexiones de vídeo entre el VCR y el televisor, consulte los manuales correspondientes.

🎵 **Nota:** Las recomendaciones de esta guía de usuario son sugerencias básicas para conectar dispositivos externos a nuestro sistema. Las instrucciones y la terminología correspondientes a estos dispositivos externos pueden variar, dependiendo del fabricante. Consulte la guía de usuario original del dispositivo externo para obtener más información sobre su instalación y uso antes de hacer ninguna conexión.

# Configuración del sistema

**Figura 21**

Conexiones análogas y digitales avanzadas mediante transferencia por S-video al centro multimedia

Tomas del centro multimedia

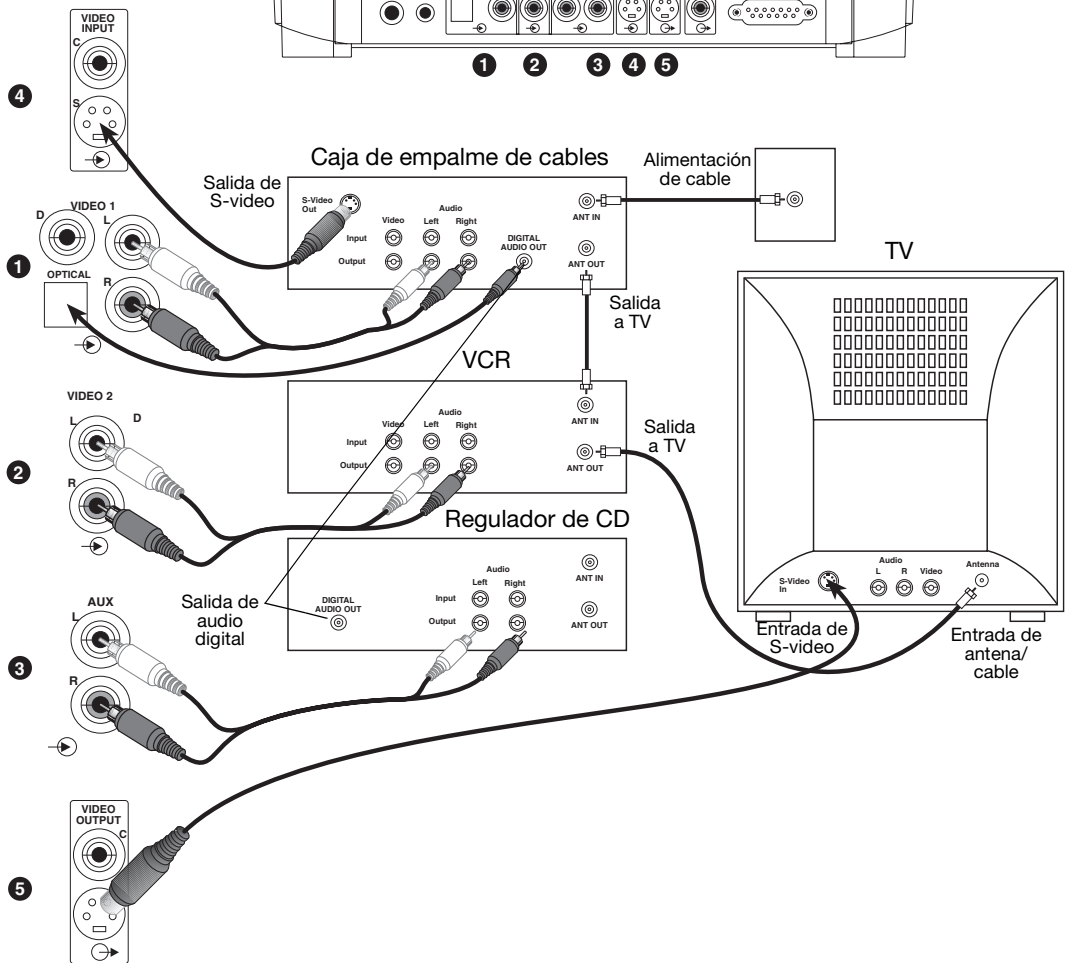

### Conexión de equipos de grabación

El panel posterior del centro multimedia incluye conexiones de salida de audio (RECORD) para grabar audio, como por ejemplo una unidad de cintas (Figura 22).

**Figura 22**

Conexiones de entrada AUDIO OUTPUT

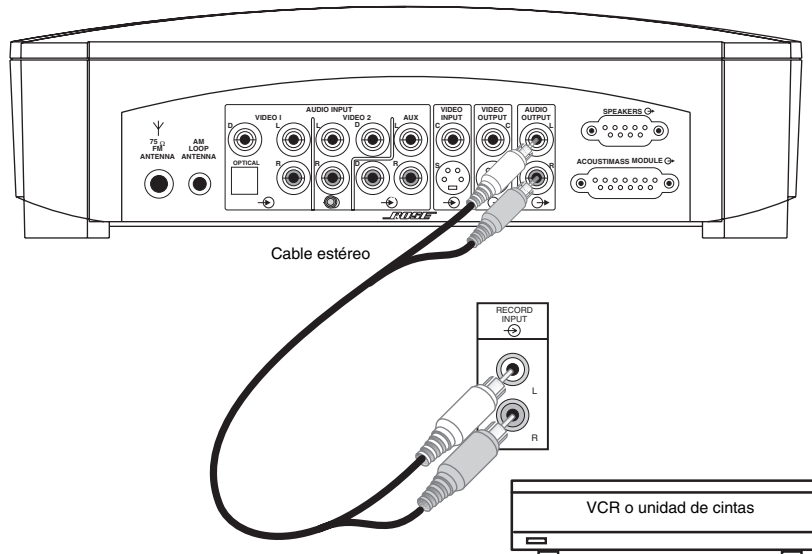

### Conexión de otro equipo de reproducción

Es posible conectar a las entradas AUX situadas en el panel posterior del centro multimedia otros componentes reproductores, por ejemplo un regulador de CD de audio (Figura 23).

**Figura 23**

Conexiones de entrada AUX

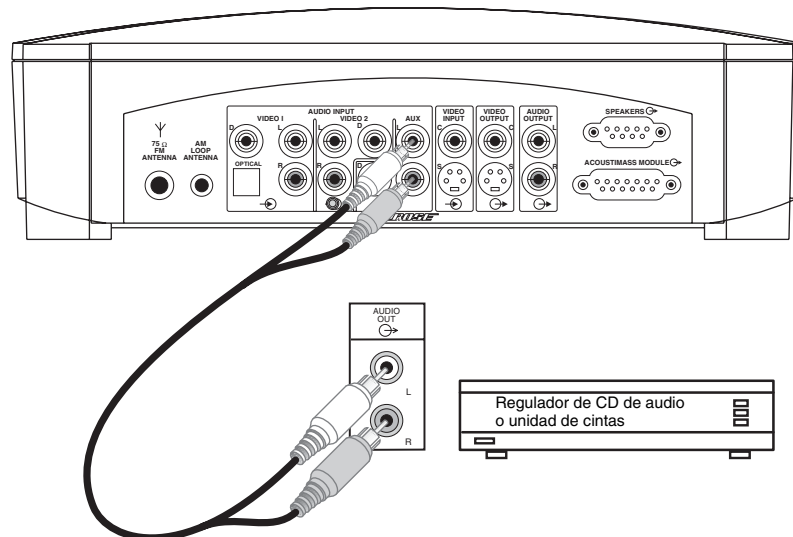

### Conexión de componentes de audio digital

Los demás componentes de audio pueden incluir una salida de audio digital. En ese caso, puede conectar una salida óptica a la toma OPTICAL de la entrada VIDEO 1 INPUT o una salida coaxial a las tomas coaxiales de VIDEO 1, VIDEO 2 o AUX del panel posterior del centro multimedia. Utilice un cable digital óptico o un cable coaxial para estas conexiones.

🎵 **Nota:** Las entradas de audio digital de este sistema no pueden decodificar un flujo de bits DTS de un componente externo.

## Encendido del sistema

Puede encender y apagar el sistema pulsando el botón **On/Off** del control remoto o el botón de encendido (**Power**) situado en la parte superior del centro multimedia. También puede pulsar cualquier botón de fuente en el control remoto para encender el sistema y seleccionar la fuente al mismo tiempo.

Si ha seguido las instrucciones de la sección sobre configuración de la guía, puede encender el centro multimedia con tan sólo pulsar el botón **Video 1** de su control remoto.

Para encender un componente conectado al centro multimedia, utilice el control remoto o el interruptor de encendido de ese componente o el control remoto avanzado suministrado con el sistema 3•2•1 GS y con sistemas 3•2•1 especiales.

🎵 **Nota:** El control remoto básico y el centro multimedia del sistema 3•2•1 no pueden encender ni apagar componentes, como el TV o el VCR. Sin embargo, el control remoto avanzado suministrado con el sistema 3•2•1 GS y con sistemas 3•2•1 especiales puede "aprender" a hacerlo. Para obtener más información sobre el control remoto avanzado, consulte "Control remoto avanzado (Suministrado con el sistema 3•2•1 GS y con sistemas 3•2•1 especiales)", en la página 28.

## Control remoto

El sistema 3•2•1 se suministra con un control remoto 3•2•1 o con un control remoto avanzado.

🎵 **Nota:** Las funciones básicas del control remoto avanzado son las mismas que las del control remoto 3•2•1 que se describen a continuación.

Los botones del control remoto se agrupan por las funciones que desempeñan. Existen otros botones en el centro multimedia que ofrecen los mismos controles que se describen continuación.

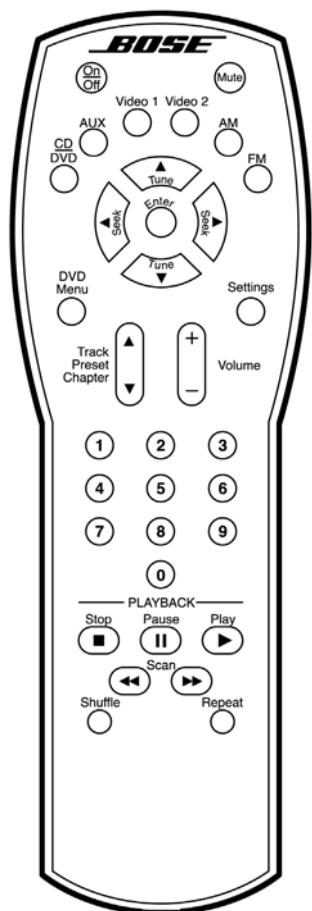

### Controles POWER (encendido) y MUTE (silencio)



Enciende y apaga el sistema.



Silencia/vuelve a emitir sonido del sistema.

### Controles SOURCE (fuente)



Selecciona el reproductor de CD/DVD incorporado y enciende el sistema.



Vuelve a emitir sonido del sistema.



Selecciona AUX como la fuente de sonido y enciende el sistema. Vuelve a emitir sonido del sistema.



Selecciona Video 1 como la fuente de sonido y enciende el sistema. Vuelve a emitir sonido del sistema.



Selecciona Video 2 como la fuente de sonido y enciende el sistema. Vuelve a emitir sonido del sistema.



Selecciona el sintonizador incorporado y enciende el sistema en la estación de AM seleccionada previamente. Vuelve a emitir sonido del sistema.



Selecciona el sintonizador incorporado y enciende el sistema en la estación de FM seleccionada previamente. Vuelve a emitir sonido del sistema.



### Controles SOURCE (fuente) y MENU (menú)

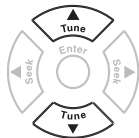
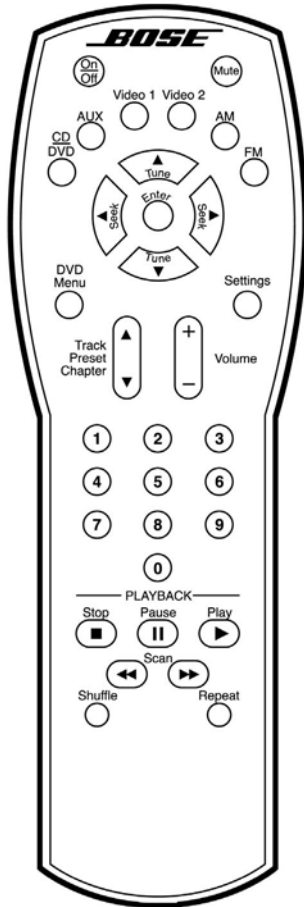

Sintoniza el radio AM/FM hacia arriba o hacia abajo en la siguiente frecuencia.

En un menú de pantalla, selecciona el siguiente elemento hacia arriba o hacia abajo.

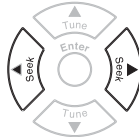

Busca hacia adelante o hacia atrás la siguiente emisora de radio más potente.

En un menú de pantalla, cambia la configuración del elemento de menú seleccionado.

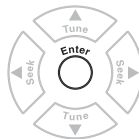

Entra en los submenús. También envía la configuración personalizada, las opciones o las entradas junto con otros botones.



Muestra el menú del disco DVD cargado actualmente en la bandeja, según permita ese DVD.



Muestra los menús de pantalla del sistema Bose® 3•2•1 o sale de ellos, siempre y cuando se haya seleccionado la configuración de entrada de vídeo apropiada en el TV. Consulte "Selección de la entrada de vídeo apropiada en el TV", en la página 17.



Salta al capítulo anterior o siguiente del DVD, a la preselección de estación de radio o a la pista de CD anterior o siguiente.



Sube o baja el volumen del sistema.

+ Vuelve a emitir sonido del sistema. Sube el volumen.

- Baja el volumen del sistema mientras está silenciado.

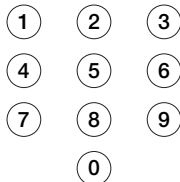

Cada botón le permite acceder a un capítulo de DVD, pista de CD o preselección de estación de radio con una numeración similar.

Si se introduce un cero antes de los números del 1 al 9 al seleccionarlos, se obtendrá una respuesta más rápida.

### Controles PLAYBACK (reproducción)



Detiene el reproductor de discos y, *sólo para DVD*, retiene temporalmente el punto en el que se ha detenido el disco. Pulse **Stop** de nuevo y el reproductor volverá a empezar desde el principio del disco.



Pausa el reproductor de discos en ese lugar. Después de 20 minutos, lo detiene completamente.



Inicia el reproductor de discos.

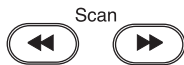

Explora hacia atrás o hacia adelante los capítulos de DVD, las pistas de CD o la siguiente estación de radio más potente.



Reproduce pistas de CD de audio (no capítulos de DVD) en orden variado. Púlselo de nuevo para cancelar este modo.



Repite un CD, una pista de CD, un capítulo de DVD o un título de DVD hasta que se vuelve a presionar el botón.

## Control remoto avanzado *(Suministrado con el sistema 3•2•1 GS y con sistemas 3•2•1 especiales)*

El control remoto avanzado puede programarse para controlar el televisor o el sistema por cable/satélite. Si desea ponerse en contacto con Bose para obtener información sobre cómo comprar el control remoto por separado, acuda a la dirección incluida en el sistema.

**Nota:** Este control remoto funciona tal y como se describe en las páginas 26 y 27, con algunas funciones adicionales.

Los botones de menú, descritos en la página anterior, funcionan de forma similar con el menú de guía de cable o satélite de el TV. Sin embargo, el botón del volumen de este control remoto no afecta al volumen del TV.

### Controles mejorados



Enciende y apaga el TV.

No enciende ni apaga el receptor de cable o satélite.



Selecciona el TV como fuente.



Enciende y apaga el menú de guía de cable o satélite.



Salte del menú actual del receptor de cable o satélite.



Vuelve al canal de TV, satélite o cable seleccionado anteriormente.



Introduce el canal seleccionado.



Cambia la selección de entrada en el TV.



Programa el control remoto avanzado para que controle el TV y el receptor de satélite o cable.

### Programación del control remoto avanzado

Busque el código de configuración de cuatro dígitos del receptor de satélite o cable en el Apéndice al final de esta guía.

**Nota:** Puede que más de un código funcione con su producto en cuestión. Si observa una falta de respuesta o funcionalidad limitada tras programar el control remoto, pruebe con un código diferente.

**Nota:** Si su control remoto avanzado parpadea varias veces seguidas durante la programación, se ha producido un error. Espere 7 segundos a que el control remoto termine y comience de nuevo la programación.

#### Control del TV

1. Encienda el sistema 3•2•1 y el TV.
2. Mantenga pulsados los botones **Program** y **TV On/Off** durante tres segundos. Los botones de fuente del control remoto se iluminarán, lo que indica que ha entrado en el modo de programación.
3. Introduzca el código de configuración de cuatro dígitos del TV.
4. Pulse **Program** una vez para completar la programación. El control remoto parpadeará una vez para indicar que la programación se ha llevado a cabo correctamente. Para confirmarlo, utilice el control remoto para cambiar canales de TV.

#### Control del receptor de cable o satélite

1. Encienda el sistema 3•2•1 y el receptor de cable o satélite.
2. Mantenga pulsados los botones **Program** y **Guide** durante tres segundos. Los botones fuente del control remoto se iluminarán, lo que indica que ha entrado en el modo de programación.
3. Introduzca el código de configuración de cuatro dígitos del receptor de cable o satélite.
4. Pulse **Program** una vez para completar la programación. El control remoto parpadeará una vez para indicar que la programación se ha llevado a cabo correctamente. Para confirmarlo, utilice el control remoto para cambiar los canales de cable.

**Nota:** una vez que se haya programado el control remoto para controlar el sistema por cable o satélite, el control de canal tendrá el sistema por cable o satélite como valor predeterminado. Para devolver el control de canal al televisor, debe borrar los códigos programados y volver a programar el control remoto para el televisor.

**Nota:** para borrar códigos programados o comprobar el código programado, vea "Solución de problemas de control remoto avanzado" en la página 46.

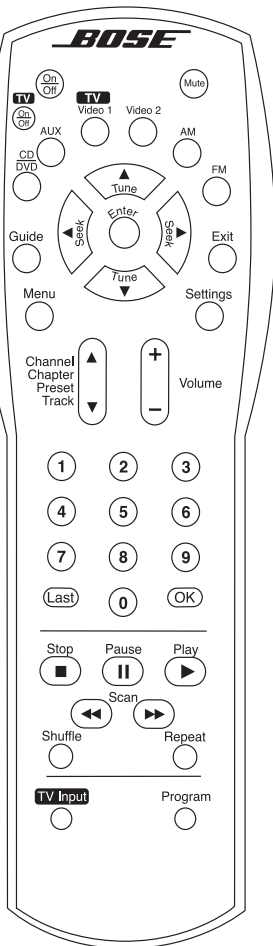

## Centro multimedia

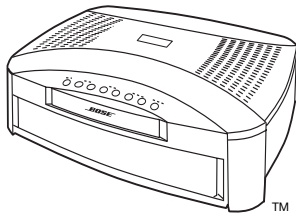

El centro multimedia dispone de un panel de control en la parte superior, un área de pantalla en la parte frontal que indica el estado actual del sistema y una bandeja de DVD/CD que se abre por la parte frontal de la consola.

### Botones y panel de control

El centro multimedia dispone de ocho botones situados en la parte superior del panel de control. El control remoto también ofrece las funciones de estos botones.

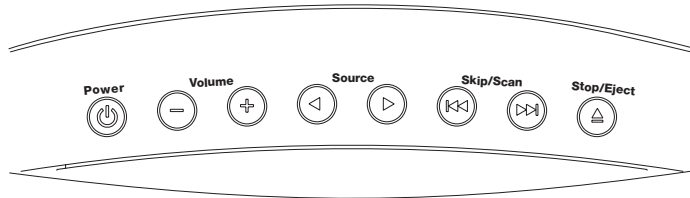

Enciende y apaga el sistema.



Sube/baja el volumen. Si pulsa + vuelve a emitir sonido del sistema.



Pasa de una selección de fuente a la siguiente.



Selecciona el capítulo de DVD o la pista de CD anterior o siguiente, o explora la estación de radio anterior o siguiente más potente.

En modo AM o FM: pulse brevemente para buscar una estación de radio; manténgalo pulsado para sintonizar una estación.

En modo CD/DVD: pulse brevemente para saltar pistas o capítulos; manténgalo pulsado para explorarlos.



Abre/cierra la bandeja de discos.

### Indicadores de pantalla

Con el sistema encendido, se enciende la pantalla del centro de música para mostrar el estado actual del sistema. No todas las opciones posibles que se muestran abajo se encenderán a la vez (Figura 24). La pantalla cambia con cada ajuste o selección que realice.

**Figura 24**

Todos los símbolos posibles que pueden aparecer, dependiendo del estado actual del sistema

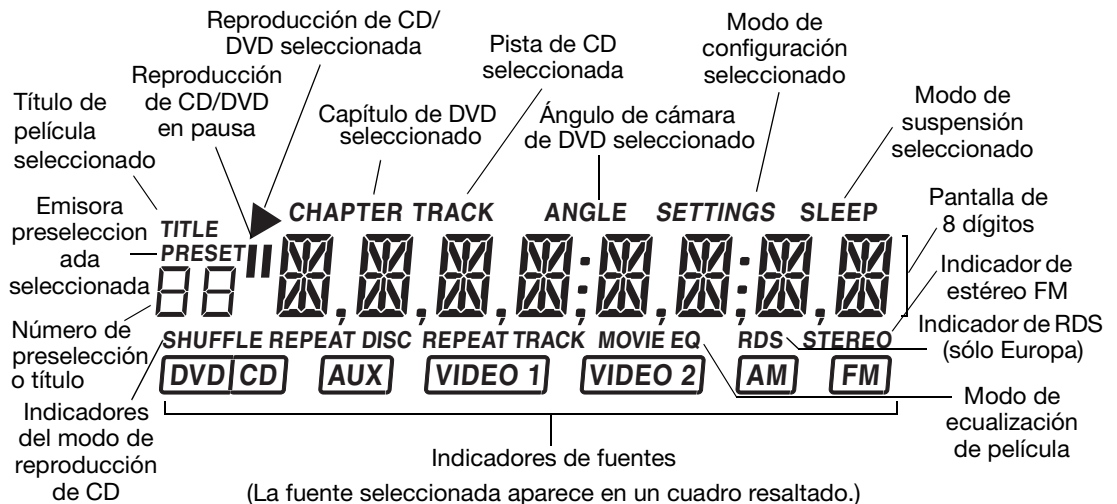

## Menús de pantalla de TV

Con el TV y el sistema de entretenimiento para el hogar 3•2•1 o 3•2•1 GS encendidos puede utilizar los menús que aparecen en la pantalla del TV para elegir entre opciones de audio y vídeo.

### Para entrar en el menú de configuración

Antes de empezar, asegúrese de que ha seleccionado la configuración de entrada de vídeo correcta en el TV. Para obtener más información, consulte “Selección de la entrada de vídeo apropiada en el TV”, en la página 17.

Asegúrese de que el centro multimedia y el TV están encendidos. Pulse el botón **Settings** en el control remoto. El menú que aparece contiene elementos relacionados con la fuente seleccionada actualmente. Por ejemplo, si pulsa **Settings** mientras está reproduciendo un DVD, verá un menú similar al de la Figura 25.

### Para salir del menú de configuración

Pulse el botón **Settings** de nuevo. El menú desaparece de la pantalla.

**Barra de título:** muestra el nombre del menú o submenú que está utilizando (la fuente seleccionada actualmente aparece entre paréntesis).

**Elementos de menú:** en este espacio aparecen la configuración y los submenús relacionados con la fuente.

**Elemento de menú seleccionado:** los elementos de menú se seleccionan (resaltan) con las teclas **Tune** hacia arriba y hacia abajo.

**Figura 25**

Elementos de los menús en pantalla

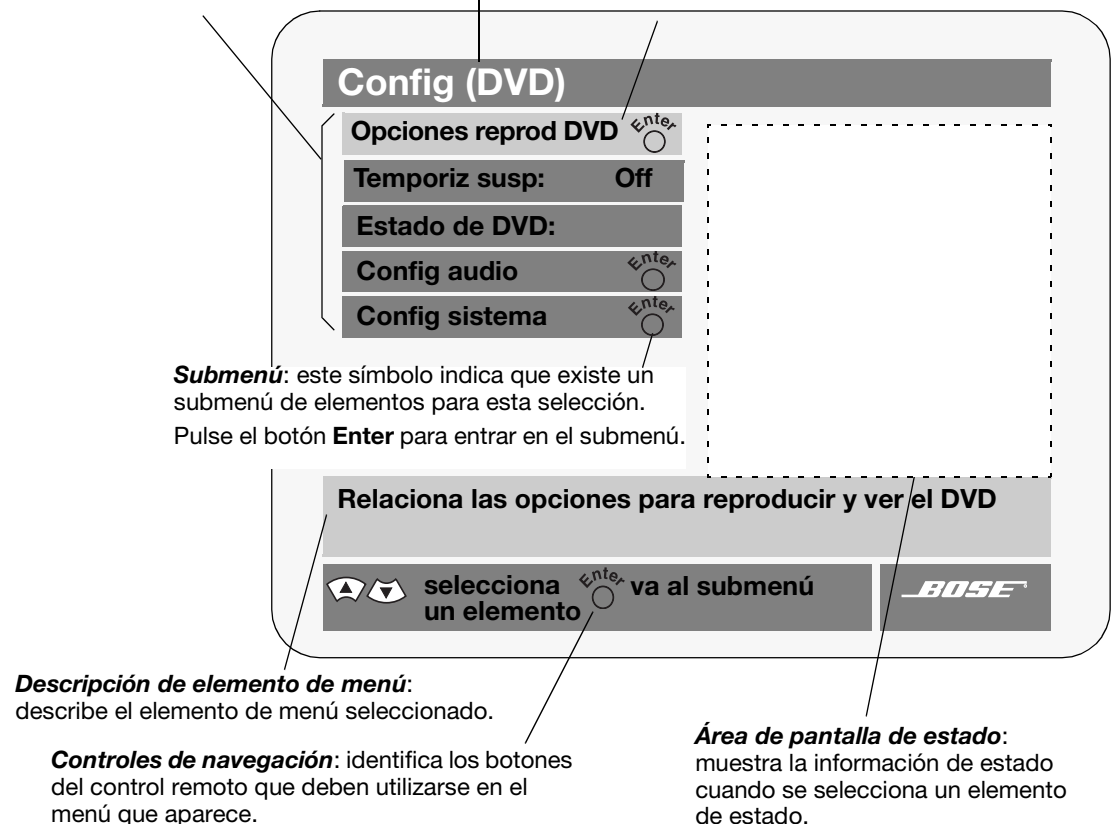

### Para seleccionar un elemento de menú

Utilice los botones **Tune** ▲ o ▼, **Seek** ◀ o ▶ y **Enter**  del control remoto (tal como se describen en la en la página 27) para desplazarse por estos menús y realizar sus selecciones, como se muestra en la Figura 25.

**Para cambiar una configuración**

**Figura 26**

Ejemplo de cambio de una configuración





**Para comprobar el estado del sistema**

**Figura 27**

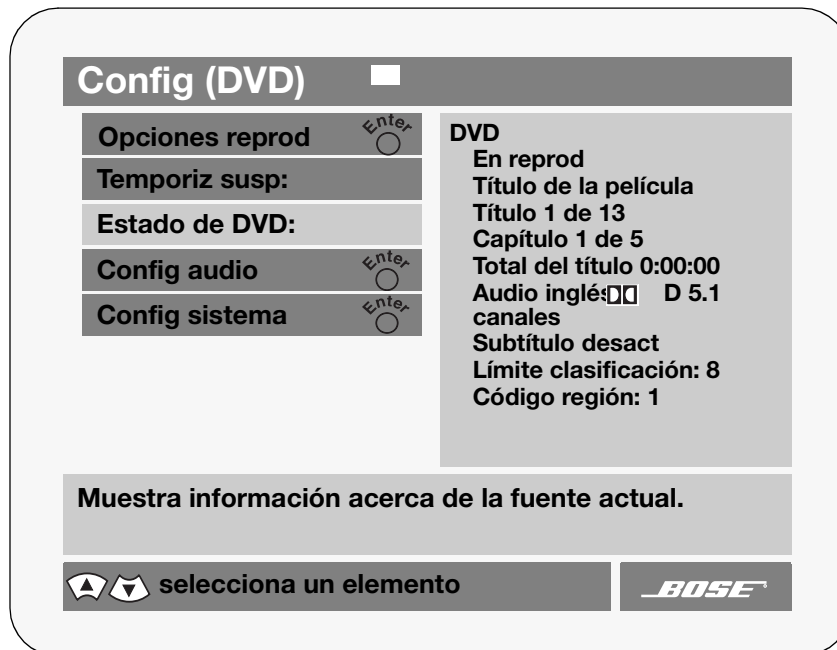
Ejemplo de estado de DVD



## Encendido y apagado del sistema

Puede encender y apagar el sistema utilizando el botón **On/Off**  del control remoto o el botón de encendido  situado en la parte superior del centro multimedia. Cuando se enciende el sistema con cualquiera de estos dos botones, se selecciona automáticamente la fuente que se estaba reproduciendo cuando se apagó.

También puede pulsar cualquier botón de fuente en el control remoto para encender el sistema y seleccionar la fuente al mismo tiempo.

## Antes de reproducir el primer DVD

Antes de reproducir el primer DVD:

- Compruebe la configuración de control parental (consulte “Utilización de la función de control parental para restringir reproducciones futuras”, en la página 34).
- Familiarícese con el control remoto del sistema, tal y como se explica en la página 26.
- Asegúrese de que los códigos de región del reproductor de DVD y del disco coinciden, tal y como se explica en la página 5. Compruebe el número del código de región en la etiqueta del centro multimedia o en la caja de envío.
- Confirme que el disco está codificado para las funciones necesarias. Por ejemplo, para ver subtítulos en una película, el disco debe contener la información de subtítulos.

### **Selección de la entrada de vídeo apropiada en el TV**



Para reproducir un DVD, el TV debe estar configurado para recibir señales de la toma de entrada de vídeo apropiada.

La mayoría de los TV tienen un botón de TV/VIDEO, INPUT, o AUX IN para seleccionar la entrada de vídeo. Cuando se enciende el TV, la palabra “VIDEO 1”, “VIDEO 2”, o “AUX” aparecerá en una esquina de la pantalla para indicar qué entrada de vídeo se ha seleccionado.

Antes de reproducir un DVD, localice el nombre de la toma de entrada de vídeo (en el TV) a la que ha conectado el cable de vídeo, encienda el TV y seleccione la entrada de vídeo (en la pantalla) que coincida con el nombre de la toma.

Si no puede seleccionar la configuración de entrada de vídeo apropiada en el TV, consulte la guía de usuario del TV.

## Carga y reproducción de un DVD

1. Encienda el televisor.
2. En el control remoto, pulse el botón **CD/DVD**  para encender el centro multimedia.
3. En el panel de control del centro multimedia, pulse el botón **Stop/Eject** .
4. Coloque el DVD en la bandeja abierta del centro multimedia.
5. Pulse el botón **Stop/Eject**  de nuevo para cerrar la bandeja.

Empieza automáticamente la reproducción del DVD. Si no, pulse **Play**  en el control remoto.

## Operaciones básicas del DVD

### Si quiere:

Poner una película DVD en pausa...

Detener una película DVD...

Saltar al próximo capítulo o al anterior...

Repetir un capítulo...

Buscar hacia atrás o hacia delante en la película...

Expulsar un DVD



### Usar el control remoto para:

Pulse **Pause** .

Pulse **Stop** .

Pulse **Chapter**  hacia arriba o hacia abajo.

Pulse **Repeat** mientras reproduce el capítulo.

Mantenga pulsado **Scan**  o .

Pulse **Stop/Eject**  para detener el disco. Pulse una vez más para expulsarlo.

**Utilización de la función de control parental para restringir reproducciones futuras**

Puede restringir la reproducción de películas en DVD con la función de control parental.

Los 8 niveles de control parental corresponden a las clasificaciones de los DVD y equivalen habitualmente a las clasificaciones estándar proporcionadas por la Motion Picture Association of America (MPAA). Los niveles de clasificación varían de 1 (sin restricción de público) a 8 (restricción máxima). Consulte la tabla de clasificación de DVD que se muestra a continuación.

Puede activar la función de control parental almacenando una contraseña en el sistema. Una vez que ha establecido un nivel de control parental, los DVD que tengan una clasificación superior a la que seleccione no se podrán reproducir. La configuración de control parental sólo se puede cambiar mediante contraseña.

Para obtener más información sobre cómo acceder a la configuración de control, consulte "Ubicación de la configuración del sistema", en la página 42.

**Submenú de control parental**

El submenú de control parental brinda opciones para restringir el acceso a ciertos DVD.

Selección:	Opciones de ajuste:	Efecto del ajuste:
<b>Restringir títulos no clasif:</b>	On	Impide ver títulos no clasificados cuando se establece la contraseña.
	Off	Permite la reproducción de títulos no clasificados.
<b>Cambiar contraseña:</b>	-----	Relaciona las opciones para crear una nueva contraseña o para cambiar la contraseña actual. No es posible eliminar las contraseñas.  Si tiene algún problema, consulte la sección "Resolución de problemas", en la página 45.
<b>Clasific permitidas:</b>	1 a 8*	Bloquea el acceso a los DVD clasificados por encima del límite. La clasificación 1 supone que sólo se pueden ver los DVD que tengan la clasificación "General". La clasificación 8 supone que no se establece control parental y se puede ver cualquier DVD.

Calificación del DVD	Descripción general de la calificación	Calificación de MPAA
*8	Sin calificación (en general, más restringido)	
7	Adultos	NC-17
6	Mayores de 18	R
5	Mayores de 16	
4	Mayores de 13	PG-13
3	No apto para menores de 13	PG
2	Apta para todos los públicos	
1	General (sin restricción de público)	G

**Comportamiento específico del DVD**

Cuando seleccione funciones de cualquier menú de opciones mientras reproduce una película, ésta puede detenerse, avanzar o retroceder. Este comportamiento lo determina el DVD que está reproduciendo y no indica un problema del sistema.



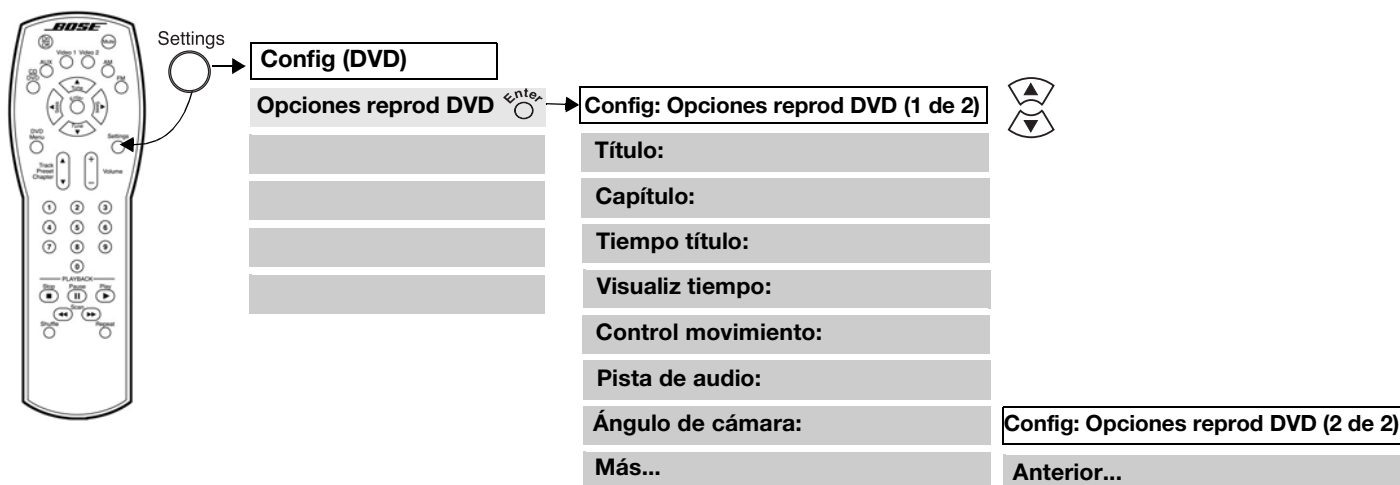

Opciones de reproducción de DVD



Mientras el sistema está en modo DVD, pulse el botón **Settings** del control remoto para obtener acceso a las opciones que aparecen aquí. Para ver más detalles sobre los cambios que puede realizar en la configuración, consulte las secciones Ajustes del sonido y Ajustes del sistema de esta guía.

Selección:	Opciones de configuración de DVD:	Efecto del ajuste:
<b>Título:</b>	1 de n	Elige el título de la película mediante el uso de las teclas numéricas.
<b>Capítulo:</b>	1 de n	Elige el capítulo de la película mediante el uso de las teclas numéricas.
<b>Tiempo título:</b>	h:mm:ss	Se desplaza a ese tiempo o lugar de la película.
<b>Visualiz tiempo:</b>	Transcurrido Pendiente	Muestra cuánto tiempo de película se ha reproducido en la pantalla de estado de DVD y en la pantalla del centro multimedia. Muestra cuánto tiempo de película queda por reproducir en la pantalla de estado de DVD y en la pantalla del centro multimedia.
<b>Control movimiento:</b>	<<Explorar/ <<4x/ <<2x/ Detener/ Reprod1x/ 2x>>/ 4x>>/ Explorar>>	Selecciona la dirección hacia adelante o hacia atrás y la velocidad para la reproducción de DVD.
<b>Pista de audio:</b>	1 Inglés  5.1 canales 2 Idioma2 3 etc.	Elige entre las pistas de sonido disponibles en el DVD. Otras pistas de sonido pueden contener diferentes idiomas o formatos de audio alternativos.
<b>Ángulo de cámara:</b>	1 de max.	Elige uno de los ángulos de cámara disponibles en el DVD.
<b>Más...</b>	selección	Muestra los demás elementos del menú.
<b>Anterior...</b>	selección	Muestra los elementos de menú iniciales.
<b>Subtítulo:</b>	On Off	Muestra subtítulos, si están disponibles, en la parte inferior de la pantalla. Oculta los subtítulos. Se utiliza con Subtítulos auto (consulte la página 43).
<b>Idioma de subtítulo:</b>	Idioma1/Idioma2/ etc.	Elige uno de los idiomas disponibles para mostrar los subtítulos
<b>Rep AB</b>	selección	Repite una sección especificada de una película después de solicitarle que: <ul style="list-style-type: none"> <li>• Pulse <b>Enter</b> al principio de la sección que desea repetir.</li> <li>• Avance o retroceda hasta otro punto de la película</li> <li>• Pulse <b>Enter</b> de nuevo.</li> </ul> La repetición finaliza cuando se pulsa <b>Enter</b> , <b>Play</b> o <b>Stop</b> .

## Carga y reproducción de un CD

1. En el control remoto, pulse el botón **CD/DVD**.
2. En el centro multimedia, pulse el botón **Stop/Eject** .
3. Coloque el CD de audio en la bandeja de disco abierta.
4. Pulse el botón **Stop/Eject**  para cerrar la bandeja de disco.

El CD empezará a reproducirse automáticamente. Si no lo hace, pulse **Play** . Mientras reproduce un CD, la ventana de la pantalla del centro multimedia indica:

- El número de pista
- El tiempo de pista
- El modo de repetición o aleatorio

### Operaciones básicas de CD

#### Si quiere:

Detener temporalmente un CD...

Reanudar la reproducción del CD detenido...

Detener un CD...

Ir a la siguiente pista...

Ir al principio de la pista actual...

Ir a la pista anterior...



Explorar un CD hacia atrás y hacia adelante...

Reproducir aleatoriamente pistas de CD...

Cancelar la reproducción aleatoria...

#### Usar el control remoto para:

Pulse **Pause** .



Pulse **Pause**  de nuevo o **Play** .

Pulse **Stop** .

Pulsar **Track**  hacia arriba.

Después de que la pista se haya reproducido varios segundos, pulse **Track**  hacia abajo.

Si la pista se ha reproducido durante varios segundos, pulse **Track**  hacia abajo dos veces. Si no, pulse una vez.

Mantenga pulsado **Scan**  o .

Pulse **Shuffle**  después de cargar un CD.

Pulse **Shuffle**  de nuevo, mientras está en ese modo.

### Cambio de la configuración de CD

Mientras el sistema está en modo CD, pulse el botón **Settings** del control remoto para obtener acceso a las opciones que aparecen aquí. Para ver más detalles sobre los cambios que puede realizar en la configuración, consulte las secciones Ajustes de sonido y Ajustes del sistema de esta guía.



Selección:	Opciones de configuración de CD:	Efecto del ajuste:
<b>Temporiz susp:</b>	Off	El temporizador no está activado.
	mm:ss	Actívelo para apagar el sistema (no los componentes) cuando pase el tiempo (de 01:00 a 90:00 minutos).
<b>Pista:</b>	1 de n	Elige la pista de CD por el número.
<b>Tiempo pista:</b>	h:mm:ss	Se desplaza a ese tiempo o lugar de la pista.
<b>Estado del CD</b>	selección	Muestra la información acerca de la fuente de CD.
<b>Config audio</b>	selección	Consulte la sección Ajustes del sonido en la página 40.
<b>Config sistema</b>	selección	Consulte la sección Ajustes del sistema en la página 42.

### Utilización del temporizador de suspensión

El sistema dispone de un temporizador de suspensión, que puede establecerse para que apague el sistema automáticamente después de un período de 1 a 90 minutos de reproducción de una fuente. Puede obtenerse acceso a este temporizador mediante el menú de configuración. Consulte “Ubicación de la configuración del sistema”, en la página 42.

**Nota:** Recuerde que los controles del sistema, como el temporizador de suspensión, no apagarán el TV ni otros componentes fuente de sonido.

### Uso de la radio

Pulse  o  en el control remoto para seleccionar el sintonizador de radio. Si el sistema está apagado, lo encenderá en la estación que se haya seleccionado más recientemente en esa banda.

### Sintonización

Puede sintonizar una estación de radio de las maneras siguientes:

**Si quiere:**



Cambiar de banda

Buscar las estaciones más potentes

Sintonizar manualmente una estación

Seleccionar una estación preseleccionada

**Debe:**

Pulse  o  en el control remoto para seleccionar la banda que desea.

Mantenga pulsado **Seek** ◀ o ▶ en el control remoto hasta que la radio empiece la búsqueda. Suéltelo para que se detenga en la siguiente estación más potente. Para detenerse antes, pulse brevemente **Seek** ◀ o ▶. Para empezar a buscar otra vez sin mantener pulsado el botón para saltar de estación, pulse brevemente **Seek** ◀ o ▶ de nuevo en cuanto se detenga la primera operación de búsqueda.

Pulse **Tune** ▲ o ▼ en el control remoto.

Pulse **Preset**  o pulse ese número en el teclado numérico.

Cuando el sistema está en modo AM o FM y el TV está encendido, puede pulsar el botón **Settings** del control remoto para obtener acceso a las opciones disponibles para esa banda. Para ver más detalles sobre los cambios que puede realizar en la configuración, consulte las secciones Ajustes de sonido y Ajustes del sistema de esta guía.

### Almacenamiento de las estaciones preferidas como selecciones preseleccionadas

Para sintonizar rápidamente las estaciones de radio que escucha con regularidad, puede asignarles un número de preselección (de 1 a 25 en la banda AM y de 1 a 25 en FM). Para guardar una estación determinada:

1. Sintonice la estación utilizando los botones **Tune**, **Seek**, o **Scan** en el control remoto.
2. Pulse **Enter**. Un número de preselección parpadea mientras aparece **STORE?** en la pantalla del centro multimedia.
3. Pulse **Enter** para guardar la estación en ese número que parpadea.

♪ **Nota:** Si desea cambiar la estación asignada a un número de preselección determinado, primero debe borrar la estación que tiene asignada.

Para borrar la estación asignada a un número de preselección determinado:

1. Sintonice esa estación preseleccionada.
2. Pulse **Enter**. El número de preselección parpadea mientras aparece **ERASE?** en la pantalla del centro multimedia.
3. Pulse **Enter** para eliminar la estación del número de preselección asignado. Ese número está ahora disponible para guardar una estación diferente.

### Selección de una estación preseleccionada

Puede seleccionar estaciones preseleccionadas utilizando el control remoto o el menú de configuración de pantalla.

#### Para seleccionar una preselección con el control remoto:

- Utilizando las teclas numéricas del control remoto, pulse el número o los números de la estación preseleccionada que desea escuchar.
- Pulse **Preset** hacia arriba o hacia abajo para cambiar el número de preselección.

#### Para seleccionar una preselección utilizando el menú de configuración:

1. Pulse  <sup>AM</sup> o  <sup>FM</sup> en el control remoto para seleccionar la fuente FM o AM.
2. Pulsar  <sup>Settings</sup>. (Asegúrese de que su TV esté encendido.)
3. Pulse **▼** para seleccionar **Preset**.
4. Pulse **◀** o **▶** para desplazarse por las emisoras preseleccionadas.

### Cambio de la configuración de FM

Selección:	Opciones de configuración de FM:	Efecto del ajuste:
<b>Temporiz susp:</b>	Off mm:ss	El temporizador no está activado. Especifica que el temporizador lo apague cuando pase el tiempo (de 01:00 a 90:00 minutos).
<b>Emisora:</b>	----	Sintoniza esta frecuencia de estación.
<b>Preselec:</b>	1 de 25	Sintoniza esa emisora preseleccionada guardada.
<b>Estado de FM</b>	selección	Muestra información acerca de la fuente de FM.
<b>Info RDS: (sólo para Europa)</b>	On	Hace que la información de RDS aparezca en la pantalla del centro multimedia.
	Off	Hace que la información de RDS no aparezca en la pantalla del centro multimedia.
<b>Modo de salida:</b>	Estéreo	Reproduce siempre la difusión FM en estéreo.
	Mono	Reproduce siempre la difusión FM en mono.
<b>Config audio</b>	selección	Consulte la sección Ajustes del sonido en la página 40.
<b>Config sistema</b>	selección	Consulte la sección Ajustes del sistema en la página 42.

### Cambio de la configuración de AM

Selección:	Opciones de configuración de AM:	Efecto del ajuste:
Temporiz susp:	Off mm:ss	El temporizador no está activado. Especifica que el temporizador lo apague cuando pase el tiempo (de 01:00 a 90:00 minutos). Consulte la sección "Utilización del temporizador de suspensión" en la página 37.
Emisora:	----	Sintoniza esta frecuencia de estación.
Preselec:	1 de 25 Sólo está disponible si las preselecciones incluyen una estación de AM	Sintoniza esa emisora preseleccionada guardada.
Estado de AM	selección	Muestra información acerca de la fuente de AM.
Config audio	selección	Consulte la sección Ajustes del sonido en la página 40.
Config sistema	selección	Consulte la sección Ajustes del sistema en la página 42.

### Reproducción de otras fuentes

Encienda cualquier componente conectado al centro multimedia utilizando el control remoto para ese componente o los controles del panel frontal del componente.

Al pulsar **AUX**, **Video 1** o **Video 2** en el control remoto del sistema 3•2•1 o 3•2•1 GS se enciende el sistema y selecciona el audio para ese componente. Asegúrese de haber cargado una cinta o disco, según sea necesario.

Utilice los botones **Volume ▲** o **▼** del control remoto del sistema 3•2•1 o 3•2•1 GS o del centro multimedia para aumentar o reducir el volumen del sistema.

Para controlar las demás funciones de esa fuente, utilice su control remoto o los controles del panel frontal. Para ver detalles sobre los cambios que puede realizar, consulte el manual del usuario que acompaña al componente.

Para grabar en una unidad de cinta conectada, reproduzca la fuente incorporada o conectada (AM/FM, CD o AUX) que desea grabar. Escuche por los altavoces para asegurarse de que ha seleccionado el sonido que desea en cinta. Establezca la unidad de cinta para la grabación.

### Cambio de configuración para las demás fuentes

Selección:	Opciones de ajuste:	Efecto del ajuste:
Temporiz susp:	Off mm:ss	El temporizador no está activado. Especifica que el temporizador lo apague cuando pase el tiempo (de 01:00 a 90:00 minutos). Consulte la sección "Utilización del temporizador de suspensión" en la página 37.
Estado de VID 1, VID 2, AUX:	selección	Muestra la información acerca de la fuente conectada.
Config audio	selección	Consulte la sección Ajustes del sonido en la página 40.
Config sistema	selección	Consulte la sección Ajustes del sistema en la página 42.

### Configuración del sistema

Cuando sea necesario, puede cambiar la configuración del sistema utilizando los menús de configuración del mismo. Consulte "Ubicación de la configuración del sistema", en la página 42.

**Ubicación de la configuración del audio**

1. Encienda el centro multimedia y el TV.
2. Pulse el botón **Settings** en el control remoto. Aparecerá un menú con los ajustes posibles para la fuente actual en la pantalla del TV.
3. Con el botón **Tune ▼**, desplácese hacia abajo en la lista y seleccione (resalte) **Audio Setup**.
4. Pulse el botón **Enter** y aparecerá la configuración de audio para la fuente actual.

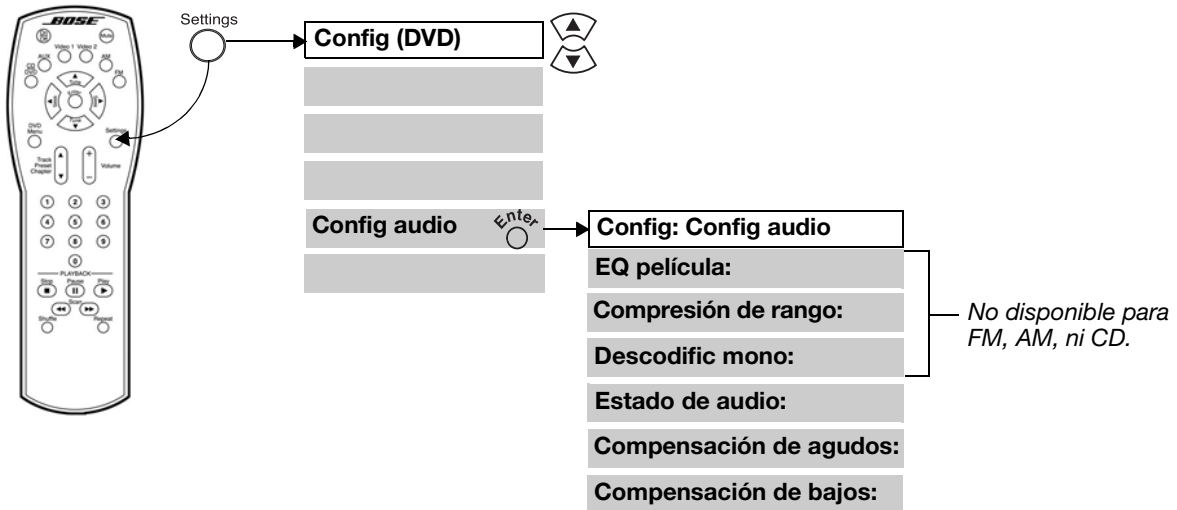

**Menú Configuración audio**

Selección:	Opciones de ajuste:	Efecto del ajuste:
<b>EQ película:</b>	On	Ajusta la ecualización correcta de esta película.
<b>Compresión de rango:</b>	On	Ajusta automáticamente el volumen para que pueda oír sonidos suaves (en especial diálogos) sin que lo aturdan los efectos especiales de mucho volumen, como el caso de una explosión. Normalmente, esta función se activa cuando se enciende el sistema DVD, VIDEO 1, VIDEO 2 o AUX.
	Off	Compresión de rango no activa.
<b>1 + 1:</b>	1 de n	No se muestra en la ilustración. Indica que se está reproduciendo una pista de audio Dolby 1+1.
<b>Descodific mono:</b>	On	Activa automáticamente el circuito de descodificación Bose® Videostage® cuando un flujo de bits Dolby Digital indica que contiene un programa mono. Esta función puede procesar un programa de un canal en un sonido de altavoces múltiples, dirigiendo las señales de manera que el diálogo permanezca bloqueado en la pantalla, mientras la música y los efectos ambientales llenan la sala.
	Off	Descodificación mono no activa.
<b>Estado de audio</b>	selección	Muestra la información de audio del sistema. El ejemplo de la Figura 28 en la página 41 muestra el estado de audio del DVD.

<b>Compensación de agudos:</b>	De -15 +15	<p>Reduce (-) o aumenta (+) el sonido agudo.</p> <p>En locales con poco mobiliario que absorba el sonido, especialmente aquellos con paredes y suelos vacíos, el sonido puede ser demasiado estridente o “fuerte”. Al bajar este ajuste a un valor negativo (de -1 a -15) reduce el sonido agudo.</p> <p>En habitaciones con mobiliario que absorbe mucho el sonido, como muebles tapizados, moqueta o cortinas gruesas, el sonido agudo del sistema puede reducirse. Si aleja los altavoces de los muebles suaves aumentan los agudos. También puede aumentar el sonido agudo levantando este ajuste a un valor positivo (de +1 a +15).</p>
<b>Compensación de bajos:</b>	De -15 +15	<p>Reduce (-) o aumenta (+) el sonido de los bajos.</p> <p>La colocación del módulo Acoustimass® afecta a la cantidad de bajos que se escuchan. Si coloca el módulo más cerca del rincón de la sala aumentará los bajos. Si aleja el módulo del rincón, se reducirán los bajos.</p> <p>También puede reducir el sonido grave bajando este ajuste a un valor negativo (de -1 a -15). Para aumentar el agudo, suba este ajuste a un valor positivo (de +1 a +15).</p>

**Figura 28**

Estado de audio del DVD



## Ubicación de la configuración del sistema

1. Encienda el centro multimedia y el TV.
2. Pulse el botón **Settings**. Aparecerá un menú de la configuración disponible para la fuente actual en la pantalla de TV.
3. Con el botón **Tune ▼**, desplácese hacia abajo en la lista y seleccione (resalte) **System Setup**.
4. Pulse la tecla **Enter** para que aparezca Configuración del sistema.

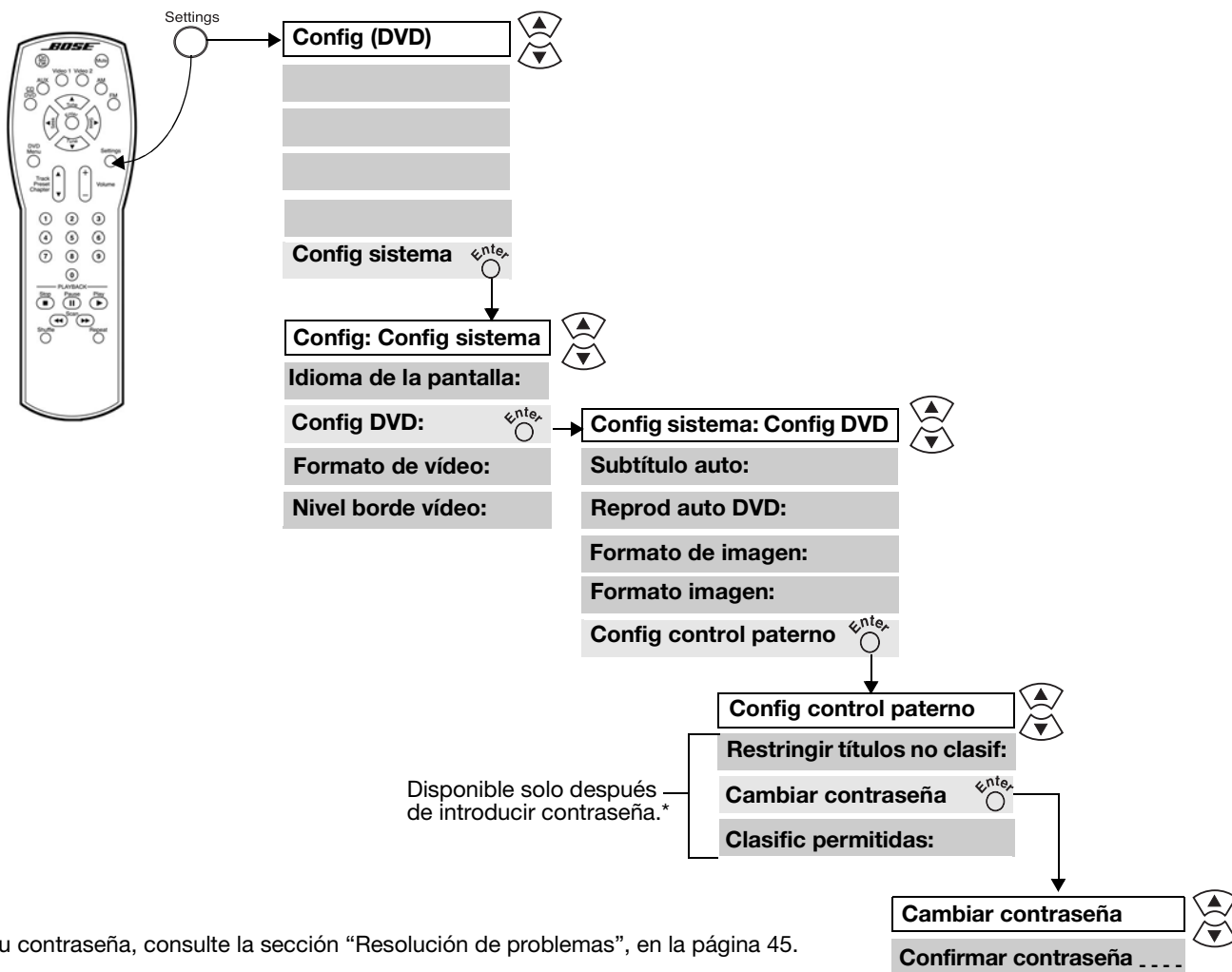

\*Si olvida su contraseña, consulte la sección "Resolución de problemas", en la página 45.



**Menú de configuración del sistema**

El menú de configuración del sistema enumera opciones para configurar todo el sistema.

<b>Selección:</b>	<b>Opciones de ajuste:</b>	<b>Efecto del ajuste:</b>
<b>Idioma de la pantalla:</b>	Inglés/Francés/ Español/etc.	Presenta los menús de pantalla en el idioma seleccionado.
<b>Config DVD:</b>	selección	Ofrece una selección de opciones, incluido el control parental, para el DVD.
<b>Formato de vídeo:</b>	NTSC PAL	Ajusta el formato de vídeo a la norma estadounidense. Ajusta el formato de vídeo a la norma europea.
<b>Nivel borde vídeo:</b>	Normal Extendido	Establece el nivel de borde requerido por la mayoría de TV. Establece el nivel de borde adecuado para la reproducción del DVD.

**Submenú de configuración de DVD**

El submenú de configuración de DVD relaciona las opciones para el funcionamiento del reproductor de DVD, incluido el Control parental.

<b>Selección:</b>	<b>Opciones de ajuste:</b>	<b>Efecto del ajuste:</b>
<b>Subtítulo auto:</b>	On Off	Los subtítulos, si están disponibles en un DVD, se muestran automáticamente cuando se silencia el audio. Los subtítulos de DVD no aparecen automáticamente.
<b>Reprod auto DVD:</b>	On Off	El DVD se empieza a reproducir automáticamente cuando se carga. La reproducción del DVD no empieza automáticamente cuando se carga.
<b>Formato de imagen:</b>	4:3 16:9	Proporciona un formato de imagen (4:3) para los TV estándar. Proporciona un formato de imagen para los TV de pantalla grande (16:9).
<b>Formato imagen:</b>	Pan & Scan Panorámico	Se ajustan las imágenes al tamaño de un TV estándar, si el DVD lo permite. Se presentan las imágenes con formato panorámico si el DVD en cuestión lo permite (con barras negras en los márgenes superior e inferior de la pantalla). Si el <b>Formato de imagen</b> es 16:9, el <b>Formato imagen</b> no se aplica y la configuración aparece automáticamente como "--".
<b>Config control paterno</b>	selección	Proporciona acceso al submenú Control parental.

## Cuidado del sistema 3•2•1 ó 3•2•1 GS

El cuidado del sistema incluye la limpieza de la parte externa del sistema, la limpieza de los discos y el cambio de las pilas del control remoto.

### Limpieza del centro multimedia

- Utilice únicamente un paño suave y seco para limpiar las superficies externas del centro multimedia.
- No use aerosoles cerca del sistema. No use disolventes, sustancias químicas ni soluciones detergentes que contengan alcohol, amoníaco o abrasivos.
- No permita la entrada de ningún líquido por ninguna apertura.

### Cómo limpiar los altavoces

- Limpie la superficie de los altavoces con un paño suave y húmedo. Puede utilizar un paño suave humedecido con limpia cristales sin amoníaco para conservar el acabado.
- No use aerosoles cerca de los altavoces. No use disolventes, sustancias químicas ni soluciones detergentes que contengan alcohol, amoníaco o abrasivos.
- No permita la entrada de ningún líquido por ninguna apertura.
- Los paneles de la rejilla del altavoz no requieren cuidados especiales; no obstante, puede pasarles el aspirador con cuidado, si es necesario.

### Limpieza de discos

- Tome los discos por los bordes para no dejar marcas de huellas ni rayarlos (Figura 29a).
- Para eliminar manchas o huellas digitales de la superficie de un disco, utilice un paño suave, seco y sin pelusas. Limpie con movimientos rectos, desde el centro del disco hacia el exterior (Figura 29b). No utilice productos químicos puesto que pueden dañar el disco.
- No efectúe movimientos circulares al limpiar (Figura 29c).
- No escriba sobre la superficie del disco ni adhiera etiquetas.
- Para minimizar la exposición al polvo y a la suciedad, coloque los discos en sus cajas después de usarlos. Guarde los discos en las cajas, alejados de la luz solar directa, las altas temperaturas y la humedad.

**Figura 29**

Cuidado de los discos

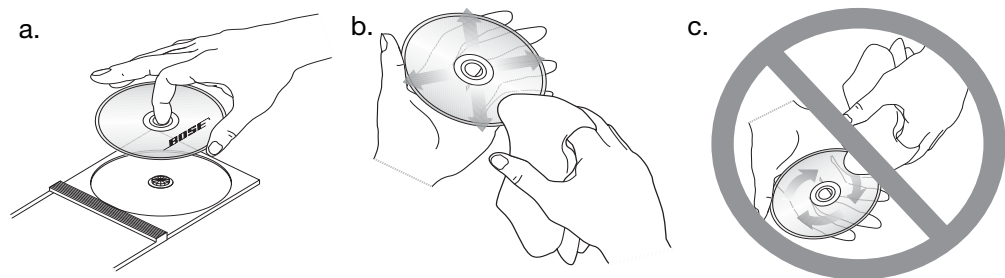

### Reemplazo de las pilas del mando a distancia

Deslice el compartimento de la pila para abrirlo (Figura 30).

Observe las marcas de polaridad (+ y -) en el interior del compartimento e instale las pilas como corresponde. Vuelva a colocar la tapa del compartimento de pilas.

**Figura 30**

Colocación de las pilas

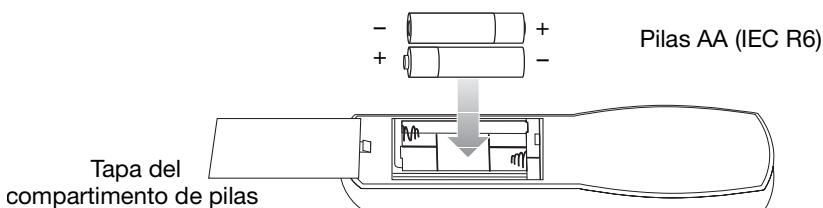

## Resolución de problemas

Problema	Acción
El sistema no responde.	<ul style="list-style-type: none"> <li>• Confirme que la unidad está encendida.</li> <li>• Asegúrese de que el cable de alimentación esté bien insertado en el módulo Acoustimass® y firmemente enchufado en una toma eléctrica CA que funcione.</li> <li>• No olvide seleccionar una fuente (CD/DVD, AM/FM, etc.).</li> <li>• Desenchufe el cable de alimentación del módulo Acoustimass de la toma eléctrica durante un minuto y, a continuación, vuelva a conectarlo. Esto permite que la unidad se restaure por sí misma. Tras volver a conectar el cable de alimentación, espere a que el mensaje “BOSE 321” aparezca en la pantalla del centro multimedia.</li> </ul>
El disco no se puede expulsar	<ul style="list-style-type: none"> <li>• Apague la unidad.</li> <li>• Desenchufe el cable de alimentación del módulo Acoustimass de la toma eléctrica durante un minuto y, a continuación, vuelva a conectarlo. Esto permite que la unidad se restaure por sí misma.</li> <li>• <b>Antes de encender</b>, mantenga pulsado <b>STOP/EJECT</b>.</li> </ul>
No suena	<ul style="list-style-type: none"> <li>• Suba el volumen.</li> <li>• Compruebe si <b>MUTE</b> aparece iluminado en la pantalla. Si es así, pulse el botón <b>Mute</b> (Silencio) del control remoto para anular el silencio del sonido.</li> <li>• Asegúrese de que el cable del módulo y el cable del altavoz estén bien insertados en las tomas del centro multimedia y de que el conector múltiple del otro extremo esté bien enchufado en la toma del módulo Acoustimass.</li> <li>• Verifique las conexiones del altavoz.</li> <li>• Apague el centro multimedia 10 segundos y vuelva a encenderlo, para restaurar la comunicación entre el centro y los altavoces.</li> <li>• Verifique las conexiones para los componentes externos. No olvide seleccionar la fuente correcta para la entrada deseada.</li> <li>• Controle que el disco esté bien colocado, con la etiqueta hacia arriba, en la bandeja de CD.</li> <li>• Conecte las antenas de FM y AM.</li> <li>• Desenchufe el cable de alimentación del módulo Acoustimass, de la toma eléctrica durante un minuto y, a continuación, vuelva a conectarlo. Esto permite que la unidad se restaure por sí misma.</li> </ul>
Emite sonido pero no imágenes	<ul style="list-style-type: none"> <li>• Asegúrese de que el TV esté encendido.</li> <li>• Al reproducir un DVD u otra fuente de vídeo, asegúrese de que el TV esté establecido para TV/Video. Consulte “Recuerde qué toma de entrada de vídeo usa” en la página 17.</li> </ul>
El control remoto no funciona bien o no funciona	<ul style="list-style-type: none"> <li>• Compruebe las pilas y la polaridad (+ y -). Consulte “Reemplazo de las pilas del mando a distancia”, en la página 44.</li> <li>• Dirija el control remoto al centro multimedia.</li> <li>• Asegúrese de que el control remoto avanzado esté programado correctamente. Consulte “Solución de problemas de control remoto avanzado” en la página 46.</li> </ul>
No funciona la radio o la recepción es pobre	<ul style="list-style-type: none"> <li>• Compruebe que las antenas estén bien conectadas.</li> <li>• Mueva la antena de AM un mínimo de 50 cm del centro multimedia.</li> <li>• Regule la posición de la antena para mejorar la recepción.</li> <li>• La antena AM debe estar en posición vertical.</li> <li>• Aleje más las antenas del TV u otro equipo electrónico.</li> <li>• Quizá se encuentre en un área de cobertura débil de señal.</li> </ul>
El DVD o CD no se reproduce	<ul style="list-style-type: none"> <li>• Compruebe si el símbolo de reproducción de la pantalla está encendido.</li> <li>• Después de pulsar la tecla CD/DVD, espere unos segundos antes de pulsar <b>Play</b>.</li> <li>• Compruebe que el disco esté bien insertado (con la etiqueta hacia arriba).</li> <li>• Expulse el disco y trate de volver a cargarlo.</li> <li>• Puede haber suciedad o polvo en el disco. Limpie el disco. Consulte la sección “Limpieza de discos”, en la página 44.</li> <li>• Quizá el CD sea defectuoso. Pruebe otro disco.</li> <li>• Asegúrese de que coincidan los códigos de región para el DVD y el reproductor. Consulte la sección “Compruebe la compatibilidad del código de región” en la página 5.</li> </ul>

Problema	Acción
El sonido FM está distorsionado	<ul style="list-style-type: none"> <li>Regule la posición de la antena para reducir las interferencias.</li> </ul>
El sonido está distorsionado	<ul style="list-style-type: none"> <li>Compruebe que los cables del altavoz no estén dañados y las conexiones sean correctas.</li> <li>Reduzca el nivel de salida de los componentes externos conectados al centro musical.</li> </ul>
La imagen está en blanco y negro o con distorsiones	<ul style="list-style-type: none"> <li>Compruebe las conexiones de cable de vídeo.</li> <li>Compruebe el ajuste de formato de vídeo y cambie los ajustes apropiados (NTSC o PAL). Consulte "Configuración del sistema" en la página 39.</li> </ul>
Olvidó la contraseña	<ul style="list-style-type: none"> <li>Introduzca la contraseña 2673 para acceder a los controles parentales y crear una nueva contraseña.</li> </ul>

### Solución de problemas de control remoto avanzado

Si retira un sistema por cable o satélite y no puede controlar el televisor, tal vez necesite borrar los códigos remotos y volver a programar el código del televisor.

#### Para borrar códigos

- Mantenga pulsados los botones Program y Guide durante tres segundos.
- Pulse 977.
- Pulse Program para terminar el borrado de códigos.

Una vez que haya borrado los códigos, puede volver a programar el código del televisor. Vea "Programación de problemas de control remoto avanzado" en la página 28.

#### Para comprobar los códigos

- En el caso del sistema por satélite o cable, mantenga pulsados los botones Program y Guide durante tres segundos. En el caso del televisor, mantenga pulsado los botones Program y TV ON-OFF durante 3 segundos.
- Pulse 990.
- Pulse 1 - el control remoto mostrará parpadeando el primer número del código (habitualmente cero).
- Pulse 2 - el control remoto mostrará parpadeando el segundo número del código.
- El control remoto mostrará parpadeando el tercer número del código.
- Pulse 4 - el control remoto mostrará parpadeando el cuarto número del código.
- Pulse Program para terminar.

### Servicio al cliente

Para obtener ayuda adicional para la resolución de problemas, diríjase al Departamento de atención al cliente de Bose. Consulte la lista de direcciones incluida en la caja.

### Garantía

Los sistemas de entretenimiento para el hogar Bose® 3•2•1 y 3•2•1 GS están cubiertos por una garantía limitada transferible. Los detalles sobre la garantía constan en la tarjeta de garantía que viene incluida junto con el sistema. Llene la sección de información solicitada en la tarjeta y remítala a Bose.

### Accesorios

Los altavoces para estante de los sistemas de entretenimiento para el hogar Bose 3•2•1 y 3•2•1 GS son compatibles con los accesorios de montaje de Bose, incluidas las piezas de sujeción a la pared UB-20, los pedestales de suelo UFS-20 y los pedestales de mesa UTS-20. Bose ofrece también adaptadores de cable para el tendido del cable del altavoz por las paredes.

Para obtener más información o pedir el control remoto avanzado, piezas de sujeción de montaje, estantes o adaptadores de cable póngase en contacto con el concesionario Bose. O bien, para llamar a Bose directamente, consulte la hoja de direcciones incluida con el sistema.

## Información técnica

### **Voltaje**

EE.UU./Canadá: 120VAC, 50/60Hz, 300W

Doble voltaje: 115/230VAC, 50/60Hz, 300W

Reino Unido/Singapur: 230VAC, 50/60Hz, 300W

Australia: 240VAC, 50/60Hz, 300W

Singapur: 220VAC, 50/60Hz, 300W

### **Entradas**

AUX, VIDEO 1, VIDEO 2: 2 VRMS máximo

ANTENA EXTERNA: 75 ohm

### **Salidas**

1 salida de audio

1 salida de vídeo

### **Temperatura ambiente máxima**

40 °C

### **Dimensiones**

Centro multimedia:

10,4 cm x 33,9 cm x 26,0 cm

Control remoto:

3,0 cm x 6,5 cm x 20,5 cm

Altavoces 3•2•1:

8,7 cm x 19,9 cm x 13,6 cm

3•2•1 Altavoces GS:

10,5 cm x 14 cm x 6,4 cm

Módulo Acoustimass®:

36,7 cm x 22,2 cm x 48,5 cm

### **Pesos**

Centro multimedia: 4,0 kg

Altavoces 3•2•1: 1,2 kg cada uno

Altavoces GS: 0,45 kg cada uno

Módulo de Acoustimass: 10,6 kg

### **Acabado**

Centro multimedia: polímero

Altavoces: polímero

Módulo de Acoustimass: polímero

Les media centers AV3-2-1 et AV3-2-1 GS doivent être utilisés uniquement avec le système d'enceintes amplifiées PS3-2-1 ou PS3-2-1 (module Acoustimass®).

**AVERTISSEMENT :** Afin de limiter les risques d'incendie ou d'électrocution, n'exposez pas l'appareil à la pluie ou à l'humidité.



Ces marquages de SÉCURITÉ se trouvent en bas du media center du système Home Cinema 3•2•1 et sur le panneau arrière du module Acoustimass :



Le symbole représentant un éclair avec une flèche à l'intérieur d'un triangle équilatéral est utilisé pour prévenir l'utilisateur de la présence d'une tension électrique dangereuse non isolée à l'intérieur de l'appareil. Cette tension est d'un niveau suffisamment élevé pour représenter un risque d'électrocution.



Le symbole représentant un point d'exclamation à l'intérieur d'un triangle équilatéral, tel qu'il figure sur le système, signale à l'utilisateur la présence d'instructions importantes relatives au fonctionnement et à l'entretien de l'appareil dans cette notice d'utilisation.

**ATTENTION :** Afin d'éviter tout risque d'électrocution, insérez bien les fiches de la prise dans les fentes correspondantes.

**ATTENTION :** Ne placez jamais de sources de flammes, telles que des bougies allumées, sur l'appareil.

### Produit laser de classe 1

Le lecteur DVD inclus dans le media center est classé CLASS 1 LASER PRODUCT selon la norme EN60825-1:1994 + A11. L'étiquette CLASS 1 LASER PRODUCT est située en bas du media center.

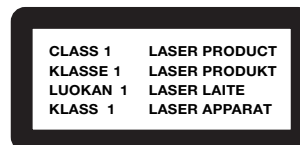

**ATTENTION :** L'utilisation de commandes, réglages ou procédures autres que ceux spécifiés dans le présent document peut provoquer une exposition dangereuse aux rayonnements. Le lecteur DVD ne doit être réglé ou réparé que par une personne qualifiée.

### Piles

Veillez à vous débarrasser de vos piles usagées conformément aux réglementations locales. Ne les incinérez pas.

### Piles



### Veillez lire cette notice d'utilisation

Prenez le temps de lire attentivement les instructions de cette notice d'utilisation. Elles vous seront précieuses pour installer et utiliser correctement votre système et vous aideront à tirer le meilleur parti de sa technologie. Conservez cette notice d'utilisation pour référence ultérieure.

**Pour trouver...**

Informations de sécurité .....	2
Introduction .....	5
Avant de commencer .....	5
Disques compatibles .....	5
Conventions de la notice d'utilisation .....	5
Glossaire .....	6
Renseignements à conserver .....	7
Installation du système .....	8
Déballage .....	8
Numéros de série des produits .....	8
Choix d'un emplacement pour les éléments du système Home Cinema 3•2•1 .....	9
Positionnement du media center .....	9
Positionnement des enceintes 3•2•1 .....	9
Positionnement du module Acoustimass® .....	12
Lorsque l'installation du système est terminée .....	13
Branchements .....	14
Câbles supplémentaires .....	14
Branchement des enceintes 3•2•1 .....	14
Branchement du module Acoustimass .....	15
Fixation des antennes fournies .....	16
Antenne FM .....	16
Antenne AM .....	16
Connexion de la radio FM par câble .....	16
Branchement de la télévision sur le media center .....	17
Autre façon d'établir la connexion avec la télévision : S-vidéo .....	18
Désactivation des enceintes internes de la télévision .....	18
Branchement de la télévision et du magnétoscope sur le media center .....	19
Si la télévision est équipée de sorties audio .....	19
Désactivation des enceintes internes de la télévision .....	20
Si la télévision n'est pas équipée de sorties audio .....	21
Branchement final .....	22
Mise en place des piles de la télécommande .....	23
Branchement d'autres sources .....	23
Instructions pour la connexion d'autres éléments .....	23
Branchement d'éléments d'enregistrement .....	25
Branchement d'autres éléments de lecture .....	25
Branchement d'éléments audio numériques .....	25
Commandes, afficheur, menus .....	26
Activation du système .....	26
Télécommande .....	26
Touches POWER (activation/désactivation) et MUTE (silence) .....	26
Touches SOURCE .....	26
Touches SOURCE et MENU .....	27
Touches PLAYBACK (lecture) .....	27
Télécommande à fonctions avancées (Fournie avec le système 3•2•1 GS et les systèmes 3•2•1) .....	28
Commandes avancées .....	28
Programmation de la télécommande à fonctions avancées .....	28
Media center .....	29
Panneau de commande et touches .....	29
Indicateurs de l'afficheur .....	29
Menus qui apparaissent sur l'écran de la télévision .....	30
Pour accéder au menu de configuration .....	30
Pour quitter le menu de configuration .....	30

Fonctionnement	32
Activation et désactivation du système	32
Avant de lire un DVD pour la première fois	32
Chargement et lecture d'un DVD	32
Opérations courantes sur le lecteur DVD	33
Utilisation de la fonction de contrôle parental pour verrouiller la lecture de certains disques	34
Sous-menu de configuration du contrôle parental	34
Caractéristiques propres aux DVD	34
Options de lecture DVD	35
Chargement et lecture d'un CD	36
Opérations courantes sur le lecteur CD	36
Modification des réglages en mode CD	37
Utilisation de la minuterie	37
Utilisation de la radio	37
Réglage	37
Enregistrement des stations favorites sous la forme de préréglages	38
Sélection d'une station préréglée	38
Modification des réglages FM	38
Modification des réglages AM	39
Lecture d'autres sources	39
Modification des réglages d'autres sources	39
Configuration du système	39
Réglage du son	40
Accès au menu Config. audio	40
Menu Config. audio	40
Réglages du système	42
Accès aux réglages du système	42
Menu Config. système	43
Sous-menu de configuration DVD	43
Références	44
Entretien du système Home Cinema 3•2•1 ou 3•2•1 GS	44
Nettoyage du media center	44
Nettoyage des enceintes	44
Nettoyage des disques	44
Remplacement des piles de la télécommande	44
Dépannage	45
Dépannage de la télécommande à fonctions avancées	46
Pour effacer les codes	46
Pour vérifier les codes	46
Service client	46
Garantie	46
Accessoires	46
Informations techniques	47
Appendix	A1
Codes de configuration pour le câble	A1
Codes de configuration pour le satellite	A3
Codes de configuration pour la télévision	A8



## Avant de commencer

Nous vous remercions d'avoir choisi le système Home Cinema Bose® 3•2•1 ou 3•2•1 GS, qui allie élégance et simplicité, et vous offre un son incomparable grâce à une configuration audio très perfectionnée. Grâce à la technologie de traitement des signaux déposée de Bose, les systèmes 3•2•1 élargissent le champ stéréo des enregistrements et restituent les effets sonores des films codés en mode surround. Vous pouvez immédiatement apprécier les performances du système, car l'installation de ses éléments est très facile.

Ce système se compose des éléments suivants :

- tuner AM/FM et lecteur DVD/CD intégrés dans une petite console,
- enceintes de petite taille faciles à installer sur une étagère et module Acoustimass® à placer sur le sol,
- télécommande à infrarouge simple d'utilisation,
- prises d'entrée sur la console pour connecter d'autres éléments (un magnétoscope, un système satellite numérique, un changeur de CD ou un magnétophone, par exemple).

### Disques compatibles

Le lecteur DVD/CD intégré au media center 3•2•1 peut lire les types de disques ci-dessous (identifiés par les logos correspondants) :

- DVD vidéo 
- CD audio 
- CD-R et CD-R/W
- CD MP3

### Vérification de la compatibilité des disques avec votre zone

Pour qu'un disque et un lecteur DVD soient compatibles, ils doivent être de la même zone. Le numéro de zone est attribué en fonction de l'endroit où le lecteur et le disque sont vendus. Le système Home Cinema 3•2•1 comporte un numéro de zone qui doit également correspondre à celui des DVD lus. Il est impossible de modifier le numéro de zone du système Home Cinema 3•2•1. Par conséquent, vous devez acheter le système dans la zone où il sera utilisé.

Repérez le numéro de zone sur l'emballage du système Home Cinema 3•2•1 ou en bas du media center fourni avec le système. Assurez-vous ensuite de vous procurer uniquement des DVD dont l'étiquette ou l'emballage indique le même numéro de zone. Par exemple, un lecteur DVD de la zone 1 doit présenter le logo suivant :



### Compatibilité MP3

Pour être compatible avec les systèmes Home Cinema 3•2•1 ou 3•2•1 GS, les CD MP3 doivent répondre aux critères suivants : 1) Toutes les pistes doivent être gravées en une session unique et finalisée ; 2) Le format de disque doit respecter la norme ISO9660 ; 3) Chaque fichier doit porter l'extension « .mp3 » et aucun autre point ne doit figurer dans le nom ; 4) Bien que le système n'affiche pas d'informations sur les balises ID3, il se peut qu'il ne reconnaisse pas les fichiers contenant des balises au-delà de ces balises (ID3v1, par exemple).

## Conventions de la notice d'utilisation

Ces instructions se rapportent aux touches de la télécommande et du panneau avant du media center, ainsi qu'aux éléments de menu qui apparaissent sur l'écran de la télévision et aux indicateurs d'état de l'afficheur du media center. Pour les reconnaître facilement :

Les **noms des touches** sont indiqués en gras. Si une touche comporte uniquement un symbole, ce symbole est utilisé.

Les **messages qui s'affichent à l'écran de la télévision** sont indiqués en gras entre deux lignes.

Les éléments de l'**AFFICHEUR DU MEDIA CENTER** sont indiqués en gras et en majuscules.

Les instructions importantes pour un fonctionnement sans problème du système Home Cinema (et de ses éléments) apparaissent dans des zones grises.

## Glossaire

 **D** : Logo déposé de Dolby® Digital, système audio de codage multicanaux, développé par Dolby Laboratories. Dolby Digital est le système d'encodage audio pour DVD vidéo le plus répandu.

**Chapitre** : En matière de DVD vidéo, division d'un titre. Le terme technique est PTT (part of title, partie de titre).

**Cinéma scope** : Le rapport d'écran le plus largement utilisé pour les longs métrages est 16:9, alors que le rapport d'écran de la plupart des télévisions est 4:3. Il est désormais courant de transférer les films sur vidéo avec des bandes noires en haut et en bas de l'image. L'image du film apparaît au format cinéma scope sur la vidéo.

**Dolby\*** : Technologie de codage audio.

**Dolby Digital** (également appelé 5.1) : Type de format de son surround multicanaux digital utilisé pour les disques.



: Logo du format ci-dessus.

**DTS** : Type de format de son surround multicanaux digital utilisé pour les disques.



: Logo du format ci-dessus.

**DVD** : Abréviation signifiant le plus souvent Digital Video Disc (disque vidéo numérique) ou Digital Versatile Disc (disque numérique polyvalent). Le stockage du son, des images et des données se fait sur des disques optiques de 12 ou 8 cm de diamètre.

**DVD vidéo** : Norme permettant de stocker et de reproduire du son et des images sur des DVD-ROM, basée sur le format vidéo MPEG, les formats audio Dolby Digital et MPEG, ainsi que sur d'autres formats de données déposés.

**IR** : Abréviation d'infrarouge. Utilisé par les télécommandes qui envoient/reçoivent des instructions à l'aide d'un rayon infrarouge.

**Rapport d'écran** : Format de l'image rectangulaire d'un écran de télévision. Il représente la largeur de l'image par rapport à sa hauteur. L'image de télévision standard, selon la terminologie utilisée par ce secteur, est de 4 unités de largeur sur 3 unités de hauteur, soit 4:3 (4 sur 3). Les deux rapports d'écran de télévisions standard sont 4:3 et 16:9.

**Vidéo composite** : Signal vidéo unique contenant les informations de luminance, de couleur et de synchronisation. Les systèmes NTSC et PAL sont des exemples de systèmes vidéo composites.

*\*Dolby et le symbole du double D sont des marques de commerce de Dolby Laboratories. Fabriqué sous licence par Dolby Laboratories.*

*Ouvrage non publié à caractère confidentiel. 1992-1997 Dolby Laboratories. Tous droits réservés.*

*Ce produit intègre une technologie de défense des droits d'auteurs protégée par les revendications de procédés de certains brevets américains et autres droits de propriété intellectuelle détenus par Macrovision Corporation et autres titulaires de ces droits. L'utilisation de ladite technologie doit être autorisée par Macrovision Corporation. Elle est consentie pour le seul usage domestique et certains autres usages limités de visionnage, sauf autorisation contraire de Macrovision Corporation. Tout désassemblage ou démontage est interdit.*

*« DTS » et « DTS Digital Surround » sont des marques déposées de Digital Theater Systems, Inc.*

*La technologie de compression audio MPEG Layer-3 est sous licence de Fraunhofer IIS et THOMSON Multimedia.*

*Cet élément fait appel à des technologies protégées par copyright et d'autres droits sur la propriété intellectuelle détenus par Cirrus Logic, Inc. et soumises à la protection par copyright des États-Unis, ainsi qu'à d'autres protections et restrictions de licence. L'utilisation de ladite technologie se limite uniquement à l'utilisation des circuits intégrés Cirrus Logic intégrés à ce produit. Tout désassemblage ou démontage est interdit.*

**MPEG** : Type de compression de données utilisé pour le stockage audio ou vidéo sur disque.

**MP3** : Son MPEG-1 Layer III. Il s'agit d'un format de son compressé qui permet d'enregistrer plusieurs heures de musique sur un seul CD.

**NTSC** : Abréviations de National Television System Committee. Organisation qui a développé les systèmes de télévision en noir et blanc, puis en couleur aux États-Unis.

**PAL** : Abréviations de Phase Alternate Line. Il s'agit de l'un des systèmes vidéo composites. Le format PAL est très utilisé en Europe de l'Ouest.

**PCM** : Format de codage digital, non compressé d'un signal analogique. Il s'agit du format du signal audio numérique utilisé pour les CD et les Laserdisc. C'est un flux de données série codé pour la transmission ou l'enregistrement. Le format PCM est également utilisé pour de nombreux autres types de communications de données série.

**Piste** : Morceau musical enregistré sur un disque ou une cassette audio.

**S-vidéo** : Norme d'interface vidéo qui transporte séparément les signaux de luminance et de chrominance. Cette norme, également appelée Y/C, est généralement utilisée pour des connecteurs mini-DIN à quatre broches. La qualité de la norme S-vidéo est nettement supérieure à celle de la vidéo composite étant donné qu'elle ne requiert pas de filtre en peigne pour séparer les signaux. La plupart des télévisions haut de gamme possèdent des entrées S-vidéo.

**Titre** : Contenu d'un DVD, qui peut inclure d'autres éléments que le film en lui-même.

## Renseignements à conserver

Les numéros de série se situent en bas du media center et du panneau du module Acoustimass®. Munissez-vous toujours de vos numéros de série avant de contacter le Service client de Bose®.

Numéro de série du media center : \_\_\_\_\_

Numéro de série du module Acoustimass : \_\_\_\_\_

Nom du revendeur : \_\_\_\_\_

Numéro de téléphone du revendeur : \_\_\_\_\_ Date d'achat : \_\_\_\_\_

Nous vous conseillons de conserver votre reçu et votre carte d'enregistrement avec cette notice d'utilisation.

## Déballage

Déballer le système avec précaution. Conserver tous les emballages, car ils constituent, en cas de besoin, la façon la plus sûre de transporter le système. Assurez-vous de disposer de toutes les pièces illustrées sur la Figure 1.

Si vous remarquez que l'une d'elles semble endommagée, n'essayez pas de l'utiliser. Avertissez immédiatement Bose ou un revendeur Bose® agréé. Pour contacter Bose, consultez la liste d'adresses incluse dans le carton d'emballage.

**AVERTISSEMENT :** Pour éviter tout risque d'étouffement, gardez les sacs plastiques hors de portée des enfants.

**Figure 1**

Contenu du carton d'emballage

Le carton contient l'un des cordons ci-dessous :

Cordon d'alimentation 120 V

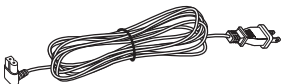

Cordon d'alimentation 115/230 V avec adaptateur



Cordon d'alimentation 220 V



Cordons d'alimentation 230 V



Cordon d'alimentation 240 V

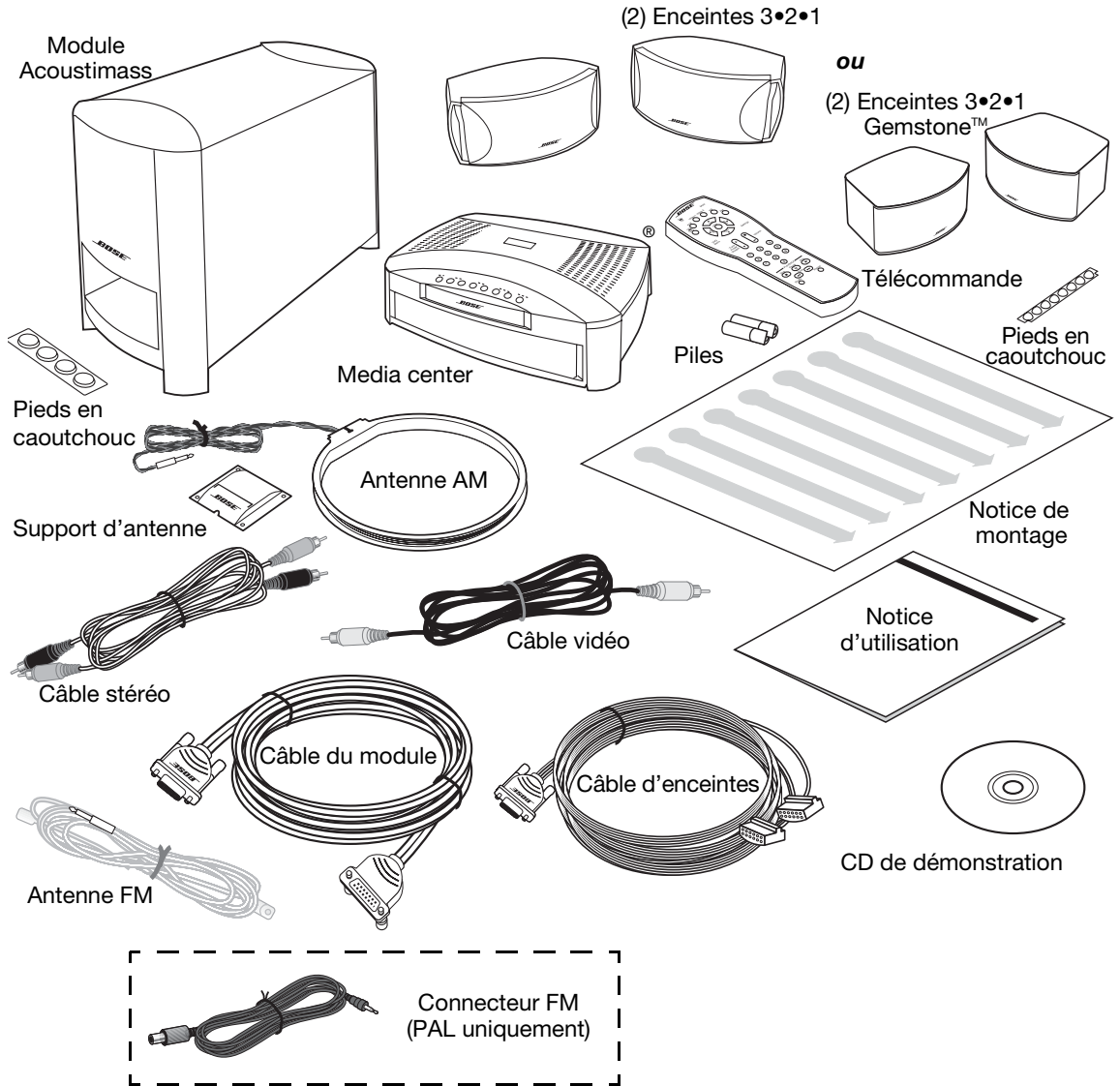

### Numéros de série des produits

Repérez les numéros de série indiqués sous le media center et sur le module Acoustimass® et notez-les sur la carte d'enregistrement ainsi que dans l'espace prévu à cet effet page 7.

## Choix d'un emplacement pour les éléments du système Home Cinema 3•2•1

Les instructions suivantes vous permettent de choisir le meilleur emplacement, ainsi que la position la mieux appropriée pour les éléments du système Home Cinema 3•2•1. N'oubliez pas que tous les éléments du système seront reliés au media center. Le module Acoustimass® est le seul élément du système qui sera branché sur une prise électrique.

♪ **Remarque** : Ces recommandations sont fournies dans le but de vous offrir les meilleures performances possible avec votre système. Cependant, d'autres emplacements peuvent s'avérer plus pratiques et vous fournir le son que vous souhaitez.

### Positionnement du media center

⚠ **ATTENTION** : Ne bloquez jamais les ouvertures. Pour garantir un fonctionnement fiable du produit et le protéger contre tout risque de surchauffe, installez-le à un emplacement et dans une position permettant d'assurer une ventilation correcte. Par exemple, ne placez pas le produit sur un lit, un canapé ou toute autre surface semblable qui risquerait d'obstruer les ouvertures. Ne le placez dans un système intégré, tel qu'une bibliothèque ou une armoire qui empêche une libre circulation de l'air à travers les ouvertures.

- Placez le media center de sorte à ce que rien n'entrave l'ouverture du chargeur de disque du panneau avant.
- Assurez-vous de placer le media center suffisamment près du module Acoustimass et des enceintes pour que la longueur des câbles soit suffisante.
- De même, assurez-vous de le placer à proximité de tout autre élément supplémentaire (télévision, lecteur de cassette, magnétoscope) que vous envisagez de raccorder au système.

### Positionnement des enceintes 3•2•1

Le choix d'un emplacement approprié pour les enceintes vous permettra de profiter pleinement des effets sonores surround délivrés par le système Home Cinema 3•2•1.

Placez les deux enceintes au-dessus de la télévision ou à distance égale de celle-ci, à droite et à gauche (Figure 2). Placez les deux enceintes à la même hauteur approximativement.

♪ **Remarque** : Les enceintes sont blindées magnétiquement afin d'éviter toute interférence lorsqu'elles sont placées au-dessus ou à proximité de la télévision.

**Figure 2**

Positionnement du media center et des enceintes 3•2•1 ou 3•2•1 GS dans un meuble hi-fi

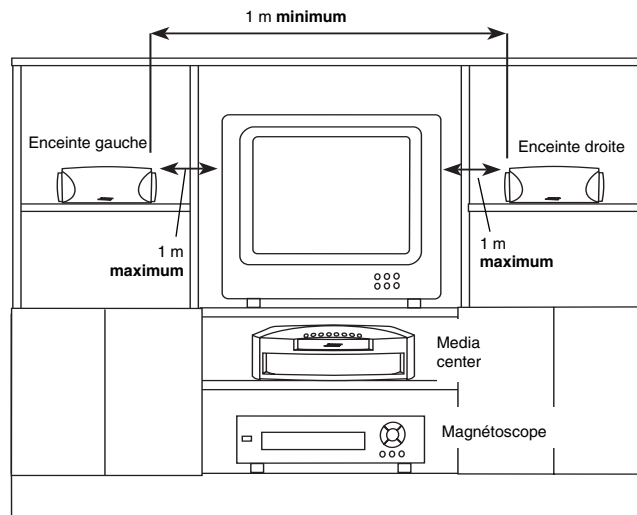

Placez chaque enceinte à une distance **maximale de 1 mètre du poste de télévision**. Si vous ne respectez pas cette recommandation, le son peut sembler trop distant de l'image.

Si vous utilisez une étagère ou un meuble hi-fi, placez chaque enceinte à **l'avant de la tablette** sur laquelle vous la positionnez. Si vous placez les enceintes au fond d'un espace fermé, vous risquez de modifier la qualité acoustique générale et de diminuer les effets sonores des films.

Les enceintes doivent être placés à une distance **minimale de 1 mètre les unes des autres** afin d'optimiser les performances du son surround.

**AVERTISSEMENT :** La surface sur laquelle reposent les enceintes doit être stable et plane. Les enceintes risquent de bouger sous l'effet des vibrations, en particulier si elles sont positionnées sur des surfaces lisses, telles que le marbre, le verre ou le bois bien ciré. Si vous placez les enceintes sur une surface plane, veillez à fixer le plus petit des deux jeux de pieds en caoutchouc sous celles-ci. Si nécessaire, des pieds supplémentaires (référence 178321) sont disponibles sur simple demande auprès du Service client de Bose®. Pour contacter Bose, consultez la liste des bureaux incluse dans le carton d'emballage.

Assurez-vous de placer chaque enceinte 3•2•1 ou 3•2•1 GS bien droite et de l'orienter vers la zone d'écoute. Ne les placez pas dans un angle (Figure 3).

**Figure 3**

Positionnement recommandé pour les enceintes 3•2•1 et 3•2•1 GS : bien droites et orientées vers la zone d'écoute plutôt que dans un angle

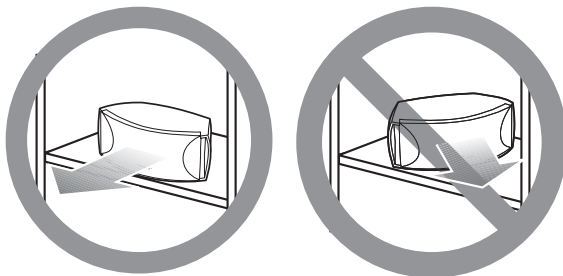

**Remarque :** Si vous orientez l'une des enceintes ou les deux vers l'intérieur ou l'extérieur de la zone d'écoute, vous risquez de modifier de façon significative les performances du système.

Les enceintes 3•2•1 et 3•2•1 GS sont conçues pour reposer uniquement sur leur base, avec le logo Bose placé à l'endroit (Figure 4).

**Figure 4**

Orientation recommandée pour les enceintes, avec le logo Bose à l'endroit, plutôt que dans un angle ou à l'envers

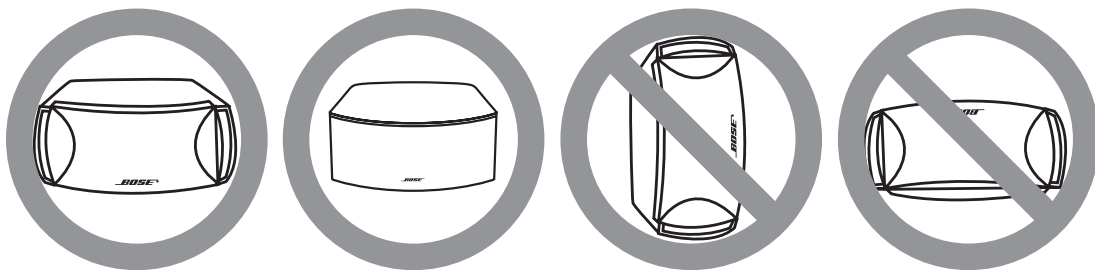

**Accessoires d'enceintes**

Vous pouvez également installer les enceintes 3•2•1 et 3•2•1 GS sur des supports de fixation, des pieds de table ou des pieds de sol Bose (Figure 5). Pour obtenir des informations relatives à la commande, reportez-vous à la section « Accessoires », page 46.

**Figure 5**

Accessoires pour enceintes

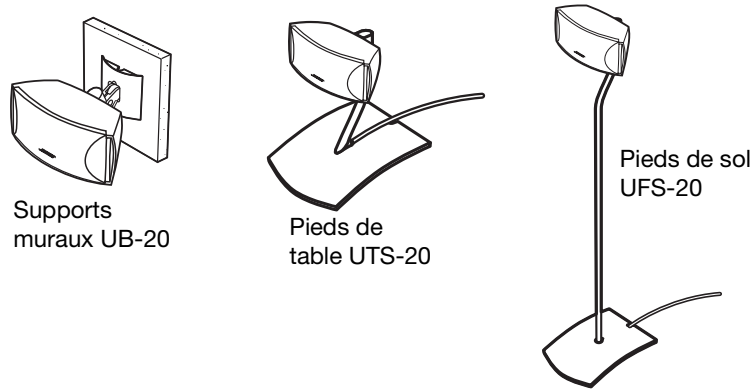

**Câbles supplémentaires**

Pour contacter Bose afin d'obtenir des câbles supplémentaires ou plus longs, reportez-vous à la liste des bureaux incluse dans le carton d'emballage.

### Positionnement du module Acoustimass®

Tenez compte des instructions suivantes lors du choix d'un emplacement pour le module Acoustimass®.

#### Assurez-vous de le placer :

- à proximité d'une prise électrique,
- du même côté de la pièce que la télévision et les enceintes (Figure 6),
- à une distance minimale d'un mètre de la télévision afin de prévenir toute interférence du module, car celui-ci n'est pas blindé magnétiquement.

**Figure 6**

Distance d'un mètre entre le module Acoustimass et le poste de télévision

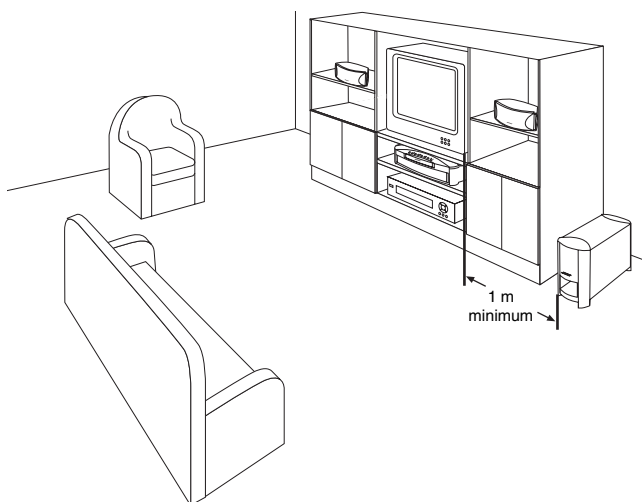

Fixez les pieds en caoutchouc de taille moyenne sous chaque pied du module. Les pieds en caoutchouc améliorent la stabilité du module et limitent les risques de rayures.

**⚠ ATTENTION :** Le module Acoustimass génère un champ magnétique. Bien que celui-ci ne représente pas un danger immédiat pour vos cassettes vidéo, vos cassettes audio ou tout autre support magnétique, vous devez éviter de ranger ce type de support sur ou à proximité du module.

#### Veillez à ce que l'évent et les ouvertures soient accessibles et non obstrués :

- Choisissez un emplacement pratique (sous une table, derrière un canapé ou un fauteuil, masqué par des rideaux), mais qui ne bouchera pas les ouvertures du module.
- Dirigez l'évent du module vers la pièce ou le long du mur. Vous éviterez ainsi de bloquer l'évent ou de produire une suramplification des basses.
- Positionnez le module Acoustimass sur ses pieds. Ne le faites pas reposer sur le côté ou sur toute autre surface (Figure 7).

**Figure 7**

Orientation recommandée pour le module

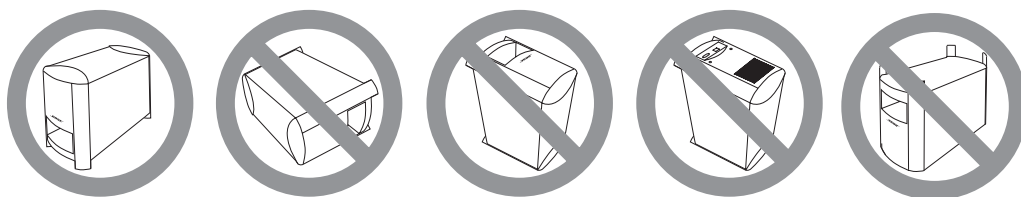

**⚠ ATTENTION :** N'obstruez pas les ouvertures situées à l'arrière du module, car elles assurent la ventilation du circuit intégré.



### Lorsque l'installation du système est terminée

Une fois les enceintes et le media center placés selon les instructions, vous pouvez choisir de vous asseoir ou de vous déplacer dans la pièce sans perdre une seule note de musique.

**Figure 8**

Installation pour une  
couverture acoustique  
optimale

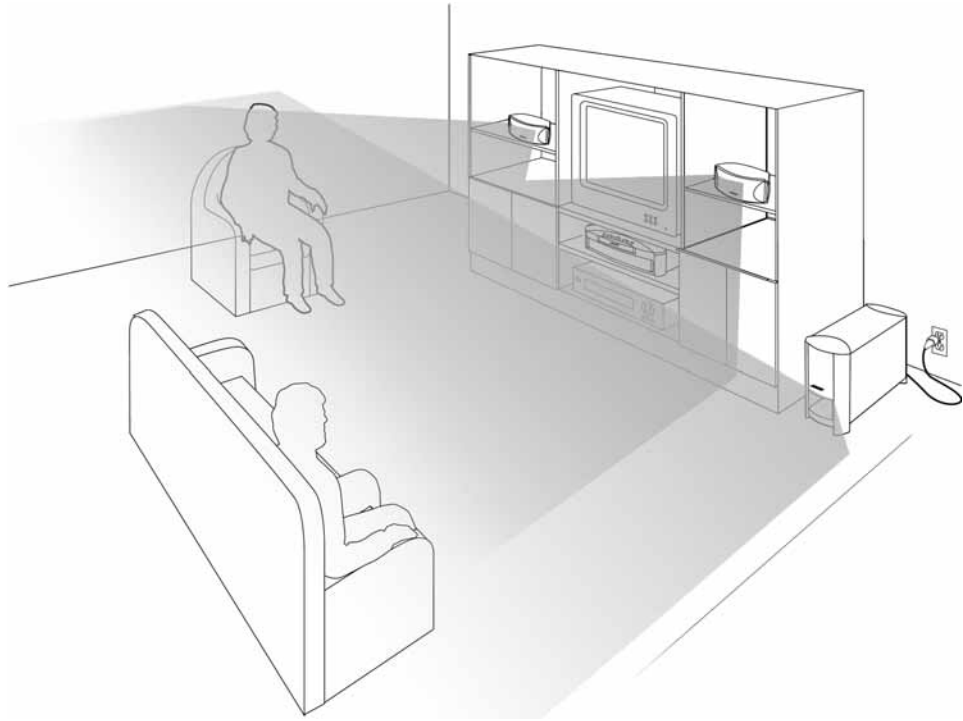

**ATTENTION :** Assurez-vous de lire la section consacrée aux connexions avant de brancher le système.

## Branchements

Les éléments des systèmes Home Cinema 3•2•1 et 3•2•1 GS sont connectés via le media center, à l'aide de câbles adaptés fournis avec le système. Les prises situées à l'arrière du media center sont dotées d'étiquettes (Figure 9) afin de simplifier le raccordement.

**Figure 9**

Panneau de connexion situé à l'arrière du media center

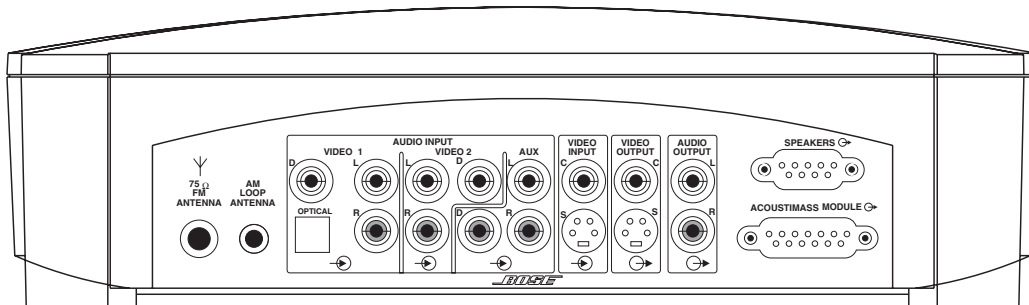

**ATTENTION :** Ne branchez pas la chaîne sur une prise secteur tant que tous les éléments ne sont pas branchés.

### Câbles supplémentaires

Si vous avez besoin de câbles audio ou de cordons plus longs pour effectuer les branchements, contactez Bose. Avant d'appeler, reportez-vous à la liste des bureaux incluse dans le carton d'emballage.

### Branchement des enceintes 3•2•1

1. Sur le panneau arrière du media center, insérez la fiche simple du câble des enceintes dans le connecteur SPEAKERS (Figure 10). Serrez les vis situées de part et d'autre de la fiche.

**Figure 10**

Branchement du câble d'enceintes sur le media center

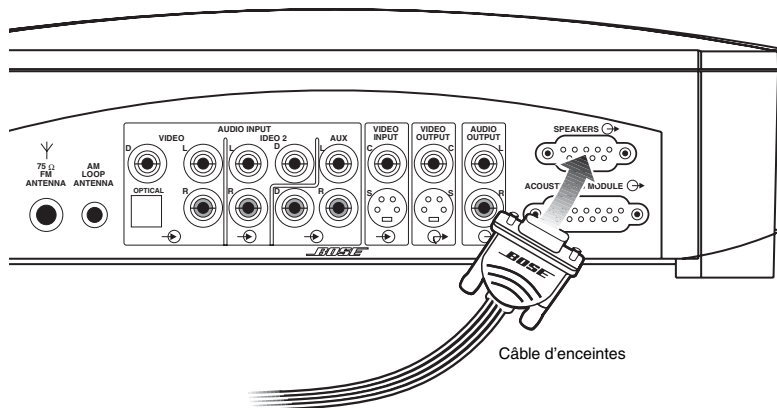

2. À l'autre extrémité du câble d'enceintes, saisissez les deux connecteurs et séparez le câble en deux de façon à pouvoir atteindre les deux enceintes (Figure 11).

**Figure 11**

Séparation des connecteurs droit et gauche du câble d'enceintes

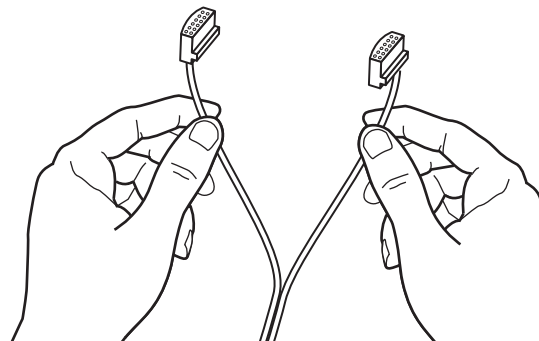

3. Branchez le connecteur LEFT (gauche) du câble séparé sur la prise arrière de l'enceinte gauche (Figure 12).
4. Branchez le connecteur RIGHT (droit) sur la prise arrière de l'enceinte droite.

**Figure 12**

Branchement des enceintes droite et gauche

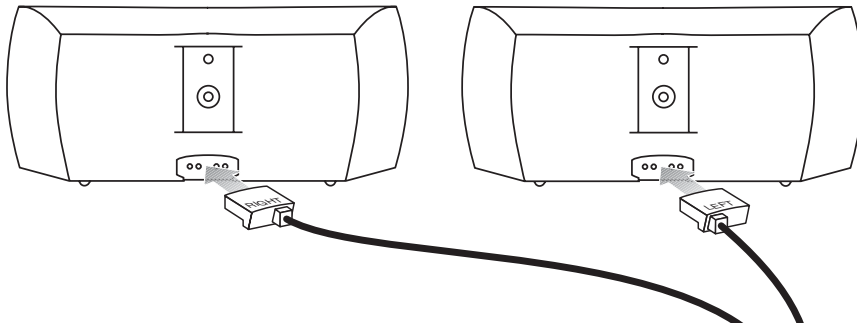

🎵 **Remarque :** Lorsque les enceintes sont branchées, il doit rester un léger espace entre la prise et le panneau des enceintes.

**Positionnement des enceintes droite et gauche**

Pour que les effets sonores surround soient les meilleurs possibles, l'enceinte (LEFT) doit se trouver à gauche du poste de télévision lorsque vous êtes face à ce dernier. De même, l'enceinte de droite (RIGHT) doit se trouver à droite (Figure 13).

**Figure 13**

Positionnement des enceintes droite et gauche

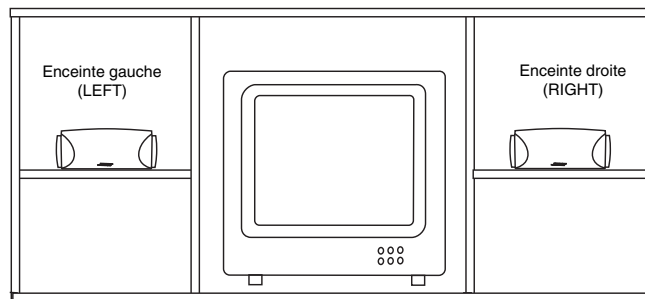

**Branchement du module Acoustimass®**

1. Repérez la prise appelée MEDIA CENTER à l'arrière du module Acoustimass. Insérez le connecteur coudé (Figure 14) du câble du module dans la prise appelée MEDIA CENTER.
2. Repérez la prise appelée ACOUSTIMASS MODULE sur le panneau arrière du media center. Insérez l'autre extrémité du câble du module dans la prise appelée ACOUSTIMASS MODULE.
3. Serrez fermement les deux vis à chaque extrémité du câble du module.

**Figure 14**

Branchement du module Acoustimass sur le media center

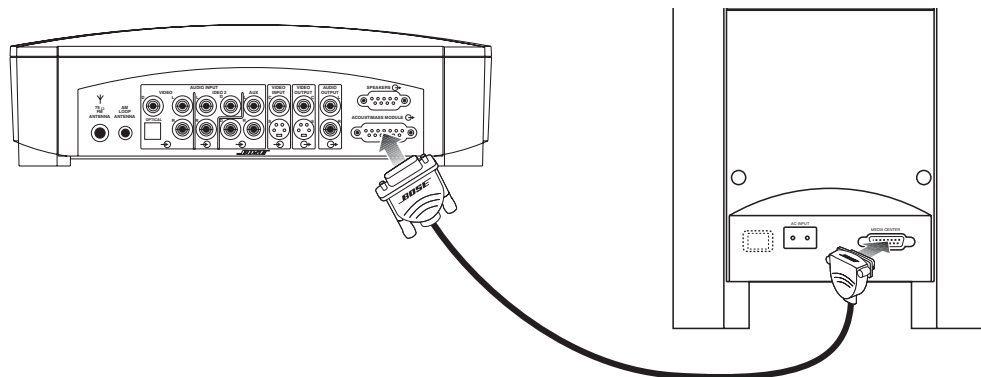

⚠️ **AVERTISSEMENT :** Avant de brancher le câble d'alimentation du module Acoustimass sur la prise électrique murale, vérifiez toujours que tous les autres branchements du système ont été effectués.

### Fixation des antennes fournies

Le panneau arrière du media center comporte des prises pour les antennes AM et FM (Figure 15). Déroulez les fils des antennes pour obtenir la meilleure réception possible.

🎵 **Remarque :** Il est possible d'utiliser une antenne extérieure au lieu des deux antennes fournies. Pour ajouter une antenne extérieure, consultez un installateur qualifié. Suivez les consignes de sécurité fournies avec l'antenne.

**Figure 15**

Installation des antennes AM et FM

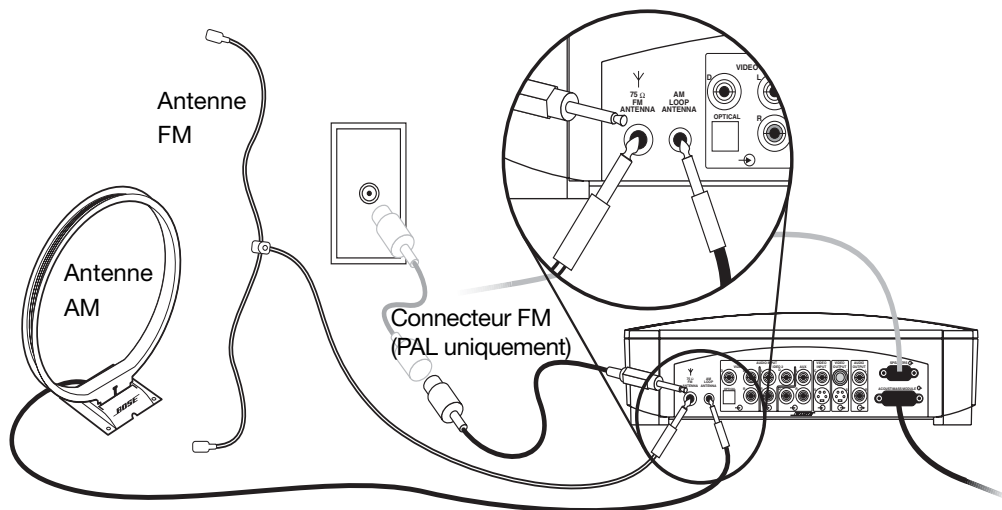

#### Antenne FM

Branchez le connecteur sur la prise d'antenne FM située sur le panneau arrière du media center. Dépliez les branches de l'antenne à l'autre extrémité et déplacez-les jusqu'à obtenir une réception FM optimale. Positionnez l'antenne aussi loin que possible du media center et des autres éléments externes.

⚠️ **ATTENTION :** Ne branchez pas le connecteur FM sur une prise secteur.

#### Antenne AM

1. Branchez le connecteur sur la prise d'antenne AM située sur le media center.
2. Placez l'antenne cadre aussi loin que possible, à une distance d'au moins 50 cm du media center et de 1,20 m du module Acoustimass®. Orientez à nouveau l'antenne cadre dans différentes directions afin d'obtenir une réception AM optimale.
3. Suivez les instructions fournies avec l'antenne cadre AM pour la placer sur sa base ou la fixer au mur.

#### Connexion de la radio FM par câble

Certains fournisseurs de télévision par câble peuvent également transmettre des signaux radio FM jusque chez vous par l'intermédiaire du câble. La connexion s'effectue sur la fiche FM externe, située sur le panneau arrière du media center. Pour vous connecter à ce service, contactez votre fournisseur de télévision par câble.

🎵 **Remarque :** Assurez-vous que l'installation de radio par câble est équipée d'un séparateur de signaux afin que seule la bande FM, et non la bande de la télévision par câble, soit reçue par le media center. En cas de besoin, contactez le revendeur du câble.

## Branchement de la télévision sur le media center

- ♪ **Remarque :** Si vous envisagez d'utiliser le système Home Cinema 3•2•1 avec un poste de télévision et un magnétoscope, ignorez ce chapitre et allez directement à la section « Branchement de la télévision et du magnétoscope sur le media center », page 19.
- ♪ **Remarque :** Si la télévision n'est pas munie d'une sortie audio, reportez-vous à la section « Si la télévision n'est pas équipée de sorties audio », page 21.
1. Branchez l'une des extrémités du câble vidéo fourni (jaune) sur la prise appelée VIDEO OUTPUT à l'arrière du media center (Figure 16).
  2. Reliez l'autre extrémité du câble vidéo (jaune) à l'une des autres entrées vidéo de la télévision.

### Notez l'entrée vidéo utilisée

La plupart des télévisions disposent de plusieurs entrées vidéo (par exemple, Video 1, Input 1 ou Aux). Lorsque vous branchez le câble vidéo jaune sur l'une de ces entrées, notez le nom de la prise que vous avez choisie. Vous devrez sélectionner le réglage d'entrée vidéo correspondant sur la télévision afin de lire un DVD. Reportez-vous à la section « Sélection de l'entrée vidéo appropriée sur la télévision » ci-dessous.

3. Repérez les prises AUDIO INPUT à l'arrière du media center. Sous AUDIO INPUT, vous trouverez trois prises appelées VIDEO 1, VIDEO 2 et AUX.
4. Connectez le câble stéréo fourni au media center. Pour ce faire, insérez le connecteur blanc dans la prise appelée VIDEO 1 (L) et le connecteur rouge dans celle appelée VIDEO 1 (R).
5. Branchez le câble stéréo fourni sur la télévision. Pour ce faire, insérez le connecteur blanc dans la prise appelée VIDEO 1 (L) et le connecteur rouge dans celle appelée VIDEO 1 (R).

**Figure 16**

Branchement de la télévision sur le media center

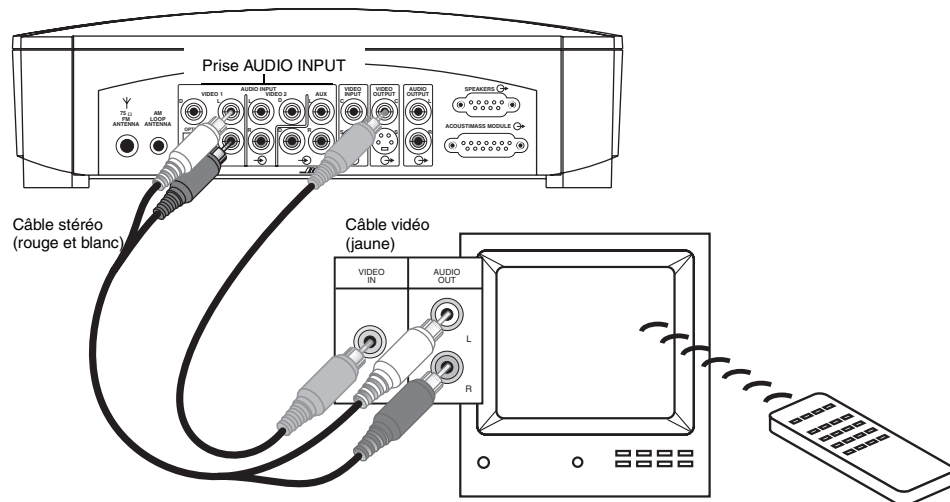

### Sélection de l'entrée vidéo appropriée sur la télévision

Pour lire un DVD, la télévision doit être définie afin de recevoir des signaux de l'entrée vidéo adéquate.

La plupart des télévisions ont une touche TV/VIDEO, INPUT ou AUX IN pour sélectionner l'entrée vidéo. Lorsque vous allumez la télévision, le texte « VIDEO 1 », « VIDEO 2 » ou « AUX » s'affiche généralement dans l'angle de l'écran pour indiquer quelle entrée vidéo est actuellement sélectionnée.

Avant de lire un DVD, repérez le nom de l'entrée vidéo (sur le poste de télévision) que vous avez connecté au câble jaune, puis allumez la télévision et sélectionnez l'entrée vidéo (sur l'écran) qui correspond au nom de la prise. Si vous n'arrivez pas à sélectionner le bon réglage d'entrée vidéo sur la télévision, consultez sa notice d'utilisation.

### **Autre façon d'établir la connexion avec la télévision : S-vidéo**

La prise d'entrée S-vidéo, dont sont équipées de nombreuses télévisions, offre une qualité d'image supérieure à la connexion par sortie vidéo composite illustrée à la figure 16 de la page 17.

Pour effectuer cette connexion, insérez l'extrémité du câble S-vidéo partant du poste de télévision dans la prise S-VIDEO OUTPUT du media center. Vous pouvez vous procurer ce câble auprès de votre revendeur Bose® ou d'un revendeur local de matériel électronique.

♪ **Remarque :** Certains modèles de télévisions plus anciens comportent des connecteurs de câbles TV standard, mais pas d'entrée S-vidéo ou vidéo composite. De telles télévisions ne sont pas compatibles avec les lecteurs DVD et nécessitent l'utilisation d'un modulateur de fréquences radio pour la connexion, disponible dans les revendeurs de matériel électronique.

♪ **Remarque :** Si vous utilisez un câble S-video pour connecter le terminal câble au media center, vous devez également l'utiliser pour tous les autres éléments (la télévision et le magnétoscope, par exemple).

### **Désactivation des enceintes internes de la télévision**

Lorsque vous écoutez le son de la télévision à l'aide du système Home Cinema 3•2•1, vous devez éteindre ses enceintes internes. Utilisez le menu à l'écran de la télévision afin de repérer l'option INTERNAL SPEAKERS (enceintes internes) et la désactiver. (Pour des consignes précises à ce sujet, reportez-vous à la notice d'utilisation de la télévision.)

♪ **Remarque :** Sur certains modèles, lorsque les enceintes internes de la télévision sont inactives, vous devrez peut-être augmenter le volume de la télévision de 75 % à 100 % afin de pouvoir entendre le son du système Home Cinema 3•2•1. (Pour plus de détails, reportez-vous à la notice d'utilisation de la télévision.)

Si la télévision ne comporte pas d'option permettant de désactiver les enceintes internes, diminuez le volume au maximum.

## Branchement de la télévision et du magnétoscope sur le media center

Vous avez deux possibilités pour brancher la télévision et le magnétoscope sur le media center. Avant tout, vous devez déterminer si la télévision dispose de prises de sortie audio. Reportez-vous à la notice d'utilisation de la télévision pour plus d'informations.

### Si la télévision est équipée de sorties audio

Si la télévision est équipée de sorties audio, vous pouvez router directement le son de cette dernière vers le système Home Cinema 3•2•1.

1. Branchez l'une des extrémités du câble vidéo fourni (jaune) sur la prise appelée VIDEO OUTPUT à l'arrière du media center (Figure 17).
2. Reliez l'autre extrémité du câble vidéo (jaune) à l'une des autres entrées vidéo de la télévision.

### Notez l'entrée vidéo utilisée

La plupart des télévisions disposent de plusieurs entrées vidéo (par exemple, Video 1, Input 1 ou Aux). Lorsque vous branchez le câble vidéo jaune sur l'une de ces entrées, notez le nom de la prise que vous avez choisie. Vous devrez sélectionner le réglage d'entrée vidéo correspondant sur la télévision afin de lire un DVD. Reportez-vous à la section « Sélection de l'entrée vidéo appropriée sur la télévision » page 20.

3. Repérez les prises AUDIO INPUT à l'arrière du media center. Sous AUDIO INPUT, vous trouverez trois prises appelées VIDEO 1, VIDEO 2 et AUX.
4. Connectez le câble stéréo fourni au media center. Pour ce faire, insérez le connecteur blanc dans la prise appelée VIDEO 1 (L) et le connecteur rouge dans celle appelée VIDEO 1 (R).
5. Branchez le câble stéréo fourni sur le poste de télévision. Pour ce faire, insérez le connecteur blanc dans la prise appelée Audio Out (L) et le connecteur rouge dans celle appelée Audio Out (R).

**Figure 17**

Branchement de la télévision et du magnétoscope sur le media center à l'aide de la sortie audio du poste de télévision

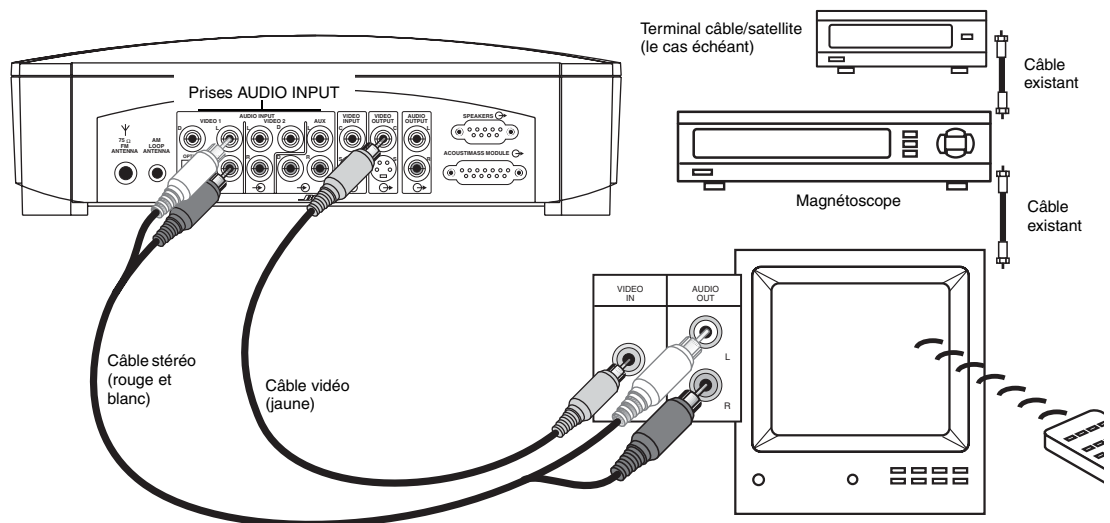

### **Sélection de l'entrée vidéo appropriée sur la télévision**

Pour lire un DVD, la télévision doit être définie afin de recevoir des signaux de l'entrée vidéo adéquate.

La plupart des télévisions ont une touche TV/VIDEO, INPUT ou AUX IN pour sélectionner l'entrée vidéo. Lorsque vous allumez la télévision, les mots « VIDEO 1 », « VIDEO 2 » ou « AUX » s'affichent généralement dans un angle de l'écran afin d'indiquer quelle entrée vidéo est sélectionnée actuellement.

Avant de lire un DVD, repérez le nom de l'entrée vidéo (sur le poste de télévision) que vous avez connecté au câble jaune, puis allumez la télévision et sélectionnez l'entrée vidéo (sur l'écran) qui correspond au nom de la prise. Si vous n'arrivez pas à sélectionner le bon réglage d'entrée vidéo sur la télévision, consultez sa notice d'utilisation.

### **Désactivation des enceintes internes de la télévision**

Lorsque vous écoutez le son de la télévision à l'aide du système Home Cinema 3•2•1, vous devez éteindre ses enceintes internes. Utilisez le menu à l'écran de la télévision afin de repérer l'option INTERNAL SPEAKERS (enceintes internes) et la désactiver. (Pour des consignes précises à ce sujet, reportez-vous à la notice d'utilisation de la télévision.)

 **Remarque :** *Sur certains modèles, lorsque les enceintes internes de la télévision sont inactives, vous devrez peut-être augmenter le volume de cette dernière de 75 % à 100 % afin de pouvoir entendre le son du système Home Cinema 3•2•1. (Pour plus de détails, reportez-vous à la notice d'utilisation de la télévision.)*

Si la télévision ne comporte pas d'option permettant de désactiver les enceintes internes, vous devrez peut-être ajuster le volume du système 3•2•1 et de la télévision jusqu'à ce que vous trouviez le son souhaité.



### Si la télévision n'est pas équipée de sorties audio

Si la télévision n'est pas équipée de sorties audio, vous devrez importer le son du système Home Cinema 3•2•1 via une source secondaire, un magnétope par exemple. Pour ce type de connexion, vous aurez besoin d'un câble vidéo supplémentaire, disponible auprès des revendeurs de matériel électronique.

1. Raccordez une extrémité du câble vidéo fourni (jaune) à la prise de sortie vidéo du magnétope.
2. Branchez l'une des extrémités du câble vidéo fourni (jaune) sur la prise appelée VIDEO OUTPUT à l'arrière du media center.
3. Repérez les prises AUDIO INPUT à l'arrière du media center. Sous AUDIO INPUT, vous trouverez trois prises appelées VIDEO 1, VIDEO 2 et AUX.
4. Connectez le câble stéréo fourni au media center. Pour ce faire, insérez le connecteur blanc dans la prise appelée VIDEO 1 (L) et le connecteur rouge dans celle appelée VIDEO 1 (R).
5. Branchez le câble stéréo fourni sur le magnétope. Pour ce faire, insérez le connecteur blanc dans la prise appelée Audio Out (L) et le connecteur rouge dans celle appelée Audio Out (R).
6. Raccordez un deuxième câble vidéo à la prise VIDEO OUTPUT du media center et à la prise d'entrée vidéo de la télévision.

#### Notez l'entrée vidéo utilisée

La plupart des télévisions disposent de plusieurs entrées vidéo (par exemple, Video 1, Input 1 ou Aux). Lorsque vous branchez le câble vidéo jaune sur l'une de ces entrées, notez le nom de la prise que vous avez choisie. Vous devrez sélectionner le réglage d'entrée vidéo correspondant sur la télévision afin de lire un DVD. Reportez-vous à la section « Sélection de l'entrée vidéo appropriée sur la télévision » page 22.

**Figure 18**

Branchement de la télévision et du magnétope sur le media center sans sortie audio

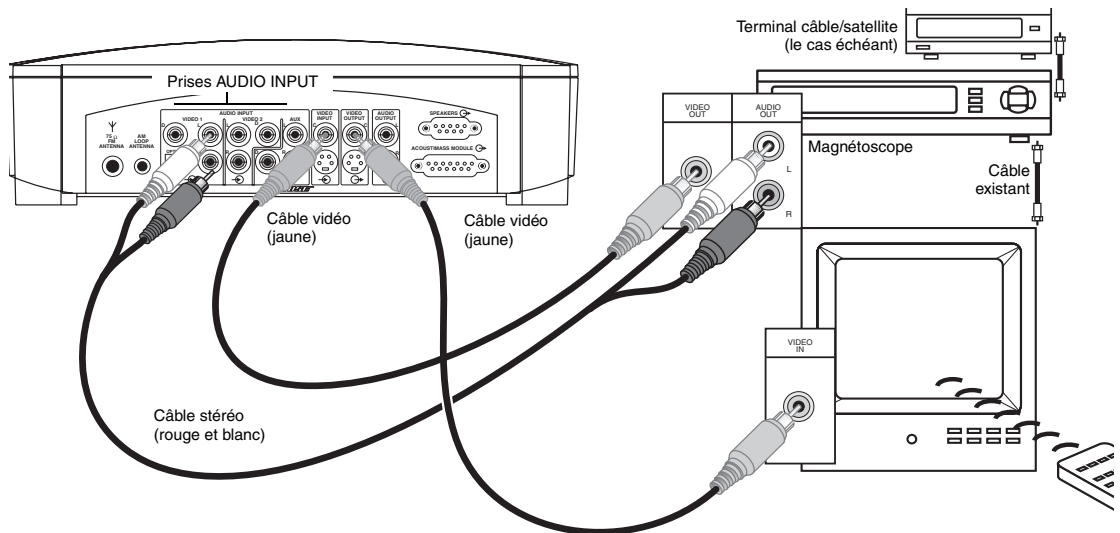

## Sélection de l'entrée vidéo appropriée sur la télévision

Pour lire un DVD, la télévision doit être définie afin de recevoir des signaux de l'entrée vidéo adéquate.

La plupart des télévisions ont une touche TV/VIDEO, INPUT ou AUX IN pour sélectionner l'entrée vidéo. Lorsque vous allumez la télévision, les mots « VIDEO 1 », « VIDEO 2 » ou « AUX » s'affichent généralement dans un angle de l'écran afin d'indiquer quelle entrée vidéo est sélectionnée actuellement.

Avant de lire un DVD, repérez le nom de l'entrée vidéo (sur le poste de télévision) que vous avez connecté au câble vidéo, puis allumez la télévision et sélectionnez l'entrée vidéo (sur l'écran) qui correspond au nom de la prise. Si vous n'arrivez pas à sélectionner le bon réglage d'entrée vidéo sur la télévision, consultez sa notice d'utilisation.

- Remarque :** Il arrive que certains combinés télévision/magnétoscope ne fonctionnent pas avec les systèmes Home Cinema Bose® 3•2•1 et 3•2•1 GS. Reportez-vous à la notice d'utilisation de l'élément pour plus d'informations.
- Remarque :** Pour obtenir des performances optimales, vous devez utiliser un magnétoscope stéréo ou hi-fi. Si le magnétoscope dispose d'une seule sortie audio et ne comporte pas d'étiquette stéréo ou hi-fi, cela signifie qu'il s'agit d'un magnétoscope mono et que vous devrez utiliser un adaptateur Y (disponible dans les magasins d'électronique) pour brancher la source audio sur le media center. Sélectionnez ensuite le décodage mono (reportez-vous au « Menu Config. audio », page 40) afin que la télévision simule les effets sonores surround. Sinon, les deux enceintes produiront un son mono.

## Branchement final

- ATTENTION :** Pour les modèles bi-tension, assurez-vous que le réglage du commutateur bi-tension à l'arrière du module Acoustimass est défini sur la tension appropriée (115 V ou 230 V) avant de le brancher. En cas de doute, renseignez-vous auprès des autorités locales compétentes.

Pour réaliser le branchement final, insérez la petite extrémité du cordon d'alimentation dans la prise AC INPUT (ENTRÉE ALIMENTATION) du module. Branchez l'autre extrémité du cordon sur une prise secteur (Figure 19).

**Figure 19**

Branchement du cordon d'alimentation

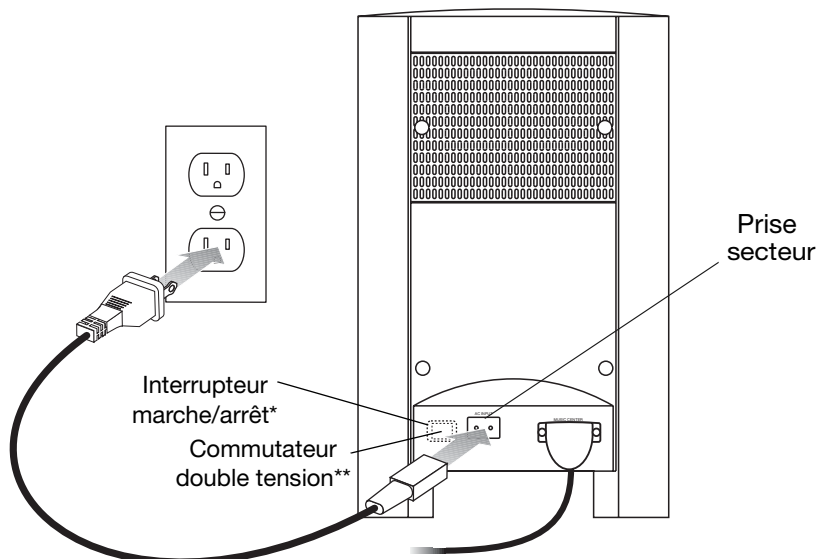

\*Sur les modèles 220-240 V uniquement; \*\*Sur les modèles double tension 115/230 V uniquement.

- Remarque :** Pour les modèles 220-240 V, placez le commutateur POWER du module Acoustimass sur ( I ) (actif).

## Mise en place des piles de la télécommande

1. Faites glisser le compartiment à piles à l'arrière de la télécommande pour l'ouvrir (Figure 20).
2. Insérez quatre piles AA ou IEC-R6 1,5 V ou équivalentes, comme illustré. Faites correspondre le plus (+) et le moins (-) des piles à ceux de la télécommande.
3. Remplacez le couvercle du compartiment à piles.

♪ **Remarque :** Remplacez les piles dès que la télécommande cesse de fonctionner ou que sa portée semble avoir diminué.

**Figure 20**

Mise en place des piles

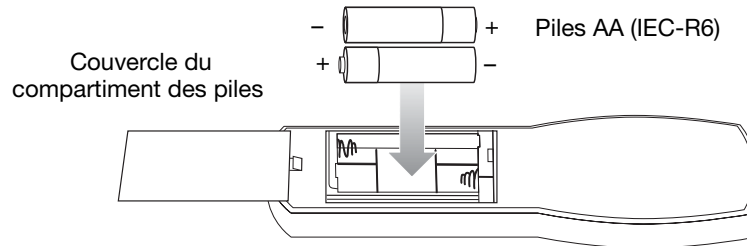

## Branchement d'autres sources

Le système Home Cinema 3•2•1 a été conçu pour proposer des images et un son de grande qualité avec la plus grande simplicité d'installation et d'utilisation possible. Mais il est également d'une grande souplesse et vous pouvez lui ajouter des éléments dans de nombreuses configurations.

Si vous souhaitez utiliser le système Home Cinema 3•2•1 avec d'autres éléments, lisez attentivement les instructions ci-dessous et tenez-en compte.

### Instructions pour la connexion d'autres éléments

- Vous pouvez connecter les sorties audio de trois autres éléments, y compris la télévision, directement au media center à l'aide des prises VIDEO 1, VIDEO 2 et AUX sur le panneau arrière.
- Chaque entrée comprend des prises pour la sortie audio analogique droite et gauche, et une prise coaxiale pour la sortie audio numérique. En outre, l'entrée VIDEO 1 propose une prise optique pour la sortie audio numérique.
- Les prises marquées VIDEO 1 et VIDEO 2 sont définies automatiquement sur le mode Égalisation Cinéma. Si vous connectez une source vidéo à l'entrée AUX, vous pouvez définir le son sur le mode Égalisation Cinéma dans le menu des réglages à l'écran.
- Lorsque vous branchez la connexion audio d'un élément sur les prises du media center, n'oubliez pas :
  - d'utiliser des câbles audio RCA standard,
  - de relier le connecteur rouge au canal droit (R) et le connecteur blanc (ou noir) au canal gauche (L).
- Pour de plus amples informations concernant le branchement du magnétoscope sur la télévision, reportez-vous aux manuels d'utilisation de ces éléments vidéo.

♪ **Remarque :** Les recommandations incluses dans cette notice d'utilisation constituent des suggestions élémentaires pour la connexion de périphériques externes au système. Les instructions et la terminologie relatives à ces périphériques peut varier en fonction des fabricants. Consultez la notice d'utilisation d'origine du périphérique concerné pour en savoir plus sur son installation avant de procéder à quelque branchement que ce soit.



### Branchement d'éléments d'enregistrement

Le panneau arrière du media center comprend des connexions pour des périphériques d'enregistrement audio (RECORD), par exemple un magnétophone (Figure 22).

**Figure 22**

Branchements sur les entrées AUDIO OUTPUT

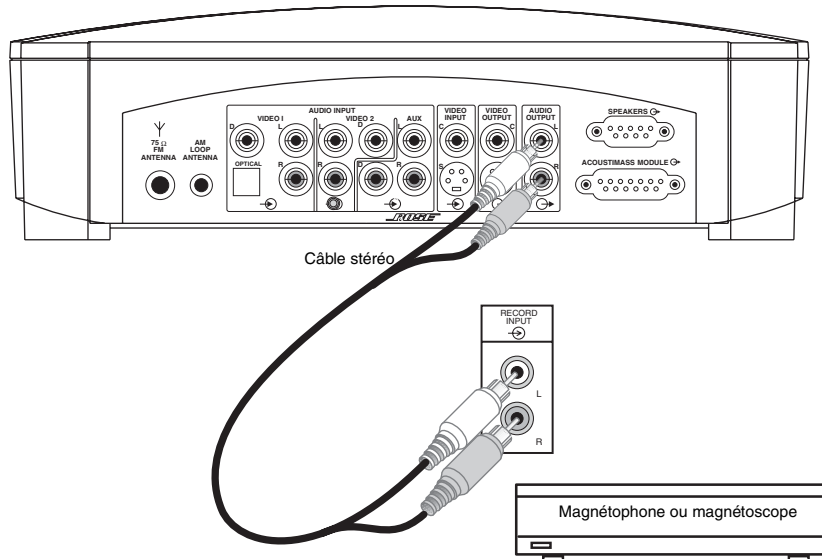

### Branchement d'autres éléments de lecture

Vous pouvez brancher d'autres éléments de lecture (un changeur de CD audio, par exemple) sur les entrées AUX situées sur le panneau arrière du media center (Figure 23).

**Figure 23**

Branchements sur les entrées AUX

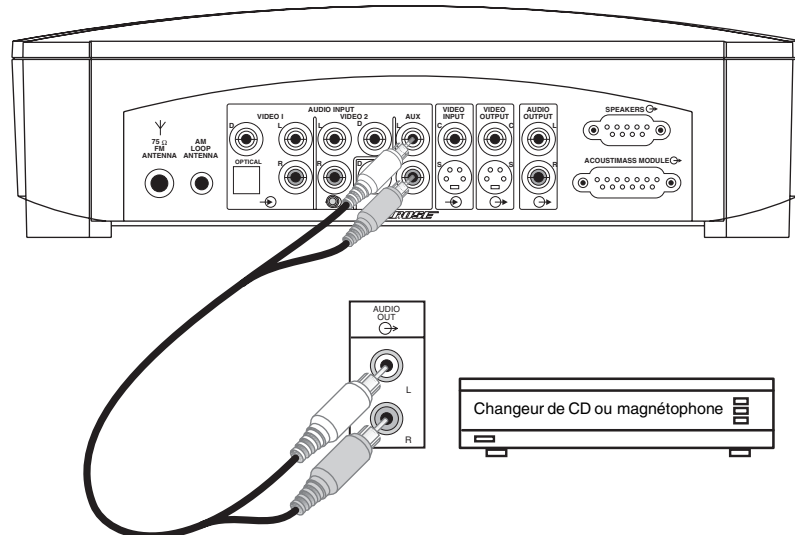

### Branchement d'éléments audio numériques

Les autres éléments audio sont susceptibles de comporter une sortie audio numérique. Le cas échéant, vous pouvez brancher une sortie optique sur la prise OPTICAL de l'entrée VIDEO 1 INPUT ou une connexion coaxiale sur la prise coaxiale des entrées VIDEO 1, VIDEO 2 ou AUX sur le panneau arrière du media center. Utilisez un câble optique numérique ou un câble coaxial pour effectuer ces branchements.

**Remarque :** Les entrées audio numériques de ce système ne peuvent pas décoder un train binaire DTS provenant d'un élément externe.

## Activation du système

Pour activer et désactiver le système, appuyez sur la touche **On/Off** de la télécommande ou sur la touche **Power** sur le haut du media center. De même, vous pouvez appuyer sur l'une des touches de sélection de la télécommande pour sélectionner une source et activer le système en même temps.

Si vous avez correctement suivi les instructions de la section d'installation de cette notice d'utilisation, il vous suffit d'appuyer sur la touche **Video 1** de la télécommande pour allumer le media center.

Pour activer un composant connecté au media center, utilisez sa télécommande ou son bouton marche/arrêt. Vous pouvez également utiliser la télécommande à fonctions avancées fournie avec le système 3•2•1 GS et les autres systèmes 3•2•1.

🎵 **Remarque :** La télécommande standard du modèle 3•2•1 et le media center ne permettent pas d'activer ni de désactiver des éléments tels qu'une télévision ou un magnétoscope. Toutefois, cette télécommande à fonctions avancées peut être configurée à cet effet. Pour plus d'informations sur la télécommande à fonctions avancées, reportez-vous à la section « Télécommande à fonctions avancées (Fournie avec le système 3•2•1 GS et les systèmes 3•2•1) », page 28.

## Télécommande

Votre système 3•2•1 est fourni avec une télécommande à fonctions avancées ou une télécommande 3•2•1.

🎵 **Remarque :** Les fonctions de base de la télécommande à fonctions avancées sont identiques à celles de la télécommande 3•2•1 décrites ci-après.

Les touches de la télécommande sont regroupées par fonction. Les touches du media center permettent d'effectuer certaines des opérations décrites ci-dessous.

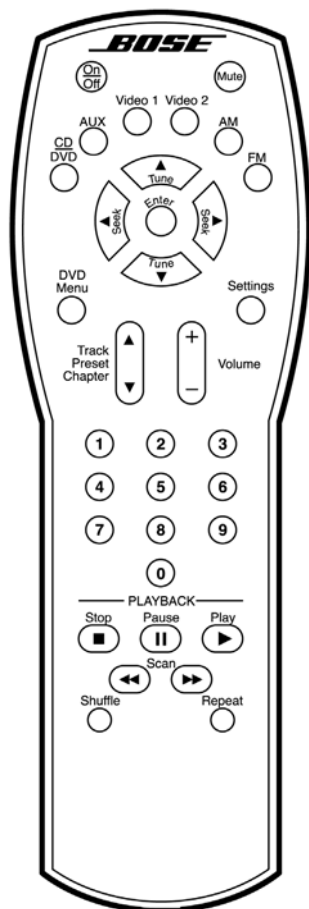

### Touches **POWER (activation/désactivation)** et **MUTE (silence)**



Active et désactive le système.



Coupe/rétablit le son du système.

### Touches **SOURCE**



Sélectionne le lecteur de CD/DVD intégré et active le système.  
Rétablit le son du système.



Sélectionne la source AUX et active le système.  
Rétablit le son du système.



Sélectionne la source Video 1 et active le système.  
Rétablit le son du système.



Sélectionne la source Video 2 et active le système.  
Rétablit le son du système.



Sélectionne le tuner intégré et active le système sur la dernière station AM sélectionnée.  
Rétablit le son du système.



Sélectionne le tuner intégré et active le système sur la dernière station FM sélectionnée.  
Rétablit le son du système.

## Touches SOURCE et MENU

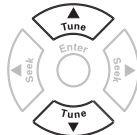
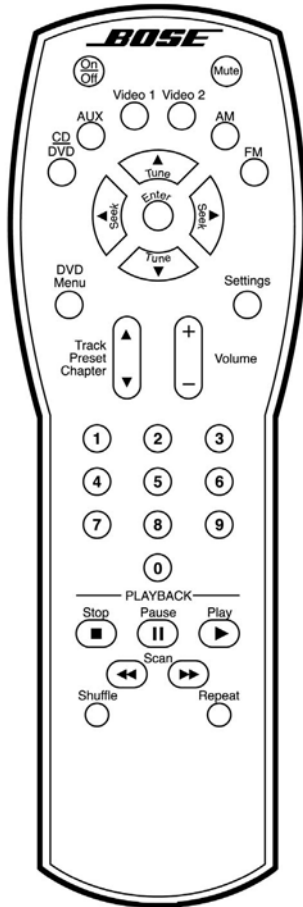

Sélectionne la fréquence radio suivante/précédente sur la bande AM ou FM.

Dans un menu s'affichant à l'écran, sélectionne l'élément précédent ou suivant.

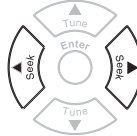

Recherche la station radio « stable » suivante ou précédente.

Dans un menu s'affichant à l'écran, modifie le réglage d'un élément de menu sélectionné.

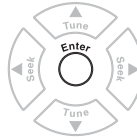

Permet d'accéder aux sous-menus et de confirmer au système des entrées, choix ou réglages en conjonction avec d'autres touches.



Affiche le menu du DVD actuellement chargé en fonction des possibilités offertes par ce DVD.



Affiche ou quitte les menus à l'écran du système Bose® 3•2•1, à condition que l'entrée vidéo appropriée ait été sélectionnée sur la télévision. Voir « Sélection de l'entrée vidéo appropriée sur la télévision », page 17.



Passes au chapitre de DVD, à la station radio pré-réglée ou à la piste de CD suivant(e)/précédent(e).



Augmente ou diminue le volume du système.

+ Rétablit le son du système et/ou augmente le volume.  
- Baisse le volume du système lorsque le son est coupé.

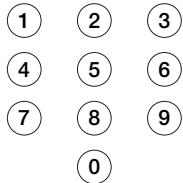

Ces touches vous permettent de composer le numéro du chapitre de DVD, de la piste de CD ou de la station radio pré-réglée à laquelle vous souhaitez accéder directement.

Si vous sélectionnez un numéro entre 1 et 9, appuyez sur la touche zéro avant ce chiffre pour accélérer la recherche.

## Touches PLAYBACK (lecture)



Arrête le lecteur de disque et, *pour les DVD uniquement*, reste à l'emplacement où le disque s'est arrêté. Appuyez à nouveau sur cette touche pour que le lecteur retourne au début du disque.



Met le lecteur de disque sur pause. Après 20 minutes, le lecteur s'arrête.



Démarre le lecteur de disque.



Permet de parcourir vers l'avant et l'arrière les chapitres de DVD, les pistes de CD et les stations radio « stables ».



Lit les pistes de CD audio (et pas les chapitres de DVD) selon un ordre aléatoire. Appuyez à nouveau sur cette touche pour annuler ce mode.



Permet de lire en boucle un CD, une piste de CD, un chapitre de DVD ou un titre DVD. Appuyez à nouveau sur cette touche pour annuler la fonction de répétition.









## Télécommande à fonctions avancées (Fournie avec le système 3•2•1 GS et les systèmes 3•2•1)

La télécommande à fonctions avancées peut être programmée pour contrôler votre téléviseur et/ou le récepteur câble ou satellite. Pour contacter Bose afin de savoir comment vous procurer la télécommande à fonctions avancées séparément, reportez-vous à la liste d'adresses fournie avec le système.

♪ **Remarque :** Cette télécommande fonctionne comme décrit aux pages 26 et 27, et comprend quelques fonctions supplémentaires.

Les touches de menus décrit à la page précédente, fonctionnent de manière similaire au menu du guide pour le câble/satellite sur la télévision. Toutefois, le réglage du volume avec cette télécommande n'affecte pas celui de la télévision.

### Commandes avancées

-  Allume ou éteint la télévision.
-  Ne permet pas d'activer ni de désactiver le terminal câble/satellite.
-  Sélectionne la télévision comme source.
-  Active/désactive le menu du guide du câble/satellite.
-  Ferme le menu affiché du terminal câble/satellite.
-  Retourne à la chaîne de télévision ou du câble/satellite précédemment sélectionnée.
-  Entre la chaîne sélectionnée.
-  Change l'entrée sélectionnée sur la télévision.
-  Programme la télécommande à fonctions avancées à utiliser avec la télévision et le terminal câble/satellite.

### Programmation de la télécommande à fonctions avancées

Identifiez le code de configuration à 4 chiffres pour le terminal câble/satellite dans l'annexe qui se trouve à la fin de cette notice.

♪ **Remarque :** Il se peut que plusieurs codes fonctionnent avec votre produit. S'il ne répond plus ou si vous constatez une limitation de ses fonctionnalités après la programmation de la télécommande, essayez un autre code.

♪ **Remarque :** Si la télécommande programmable clignote rapidement et à plusieurs reprises au cours de la programmation, cela signifie qu'une erreur s'est produite. Attendez 7 secondes afin que la télécommande soit réinitialisée, puis recommencez la programmation.

#### Pour utiliser la télécommande avec la télévision

1. Allumez le système 3•2•1 et la télévision.
2. Maintenez les touches **Program** et **TV On/Off** enfoncées pendant 3 secondes. Les touches Source de la télécommande s'allument pour signaler que vous êtes en mode de programmation.
3. Entrez le code de configuration à 4 chiffres pour la télévision.
4. Appuyez sur la touche **Program** une fois afin de terminer la programmation. La télécommande clignote une fois pour indiquer que la programmation a fonctionné. Pour vous en assurer, utilisez la télécommande pour changer de chaîne sur la télévision.

#### Pour utiliser la télécommande avec le terminal câble/satellite

1. Allumez le système 3•2•1 et le terminal câble/satellite.
2. Maintenez les touches **Program** et **Guide** enfoncées pendant 3 secondes. Les touches Source de la télécommande s'allument pour signaler que vous êtes en mode de programmation.
3. Entrez le code de configuration à 4 chiffres du terminal câble/satellite.
4. Appuyez sur la touche **Program** une fois afin de terminer la programmation. La télécommande clignote une fois pour indiquer que la programmation a fonctionné. Pour vous en assurer, utilisez-la pour changer de chaîne sur le câble.

♪ **Remarque :** Lorsque la télécommande est programmée pour fonctionner avec le récepteur câble ou satellite, les touches sont configurées par défaut pour activer le récepteur câble ou satellite. Pour que ces touches puissent de nouveau contrôler le fonctionnement de votre téléviseur, vous devez effacer les codes programmés et reprogrammer la télécommande en conséquence.

♪ **Remarque :** Pour effacer ou vérifier les codes programmés, reportez-vous à la section « Dépannage de la télécommande à fonctions avancées », page 46.

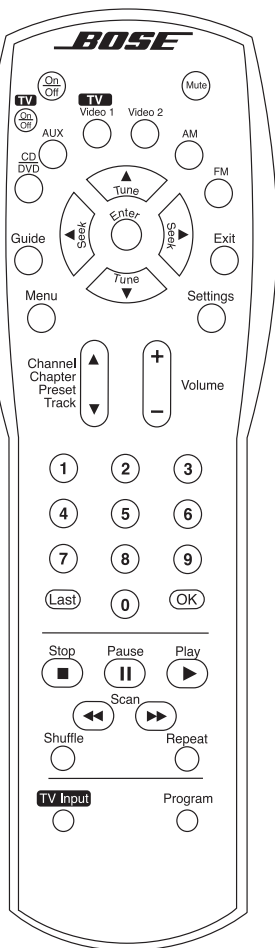



## Media center

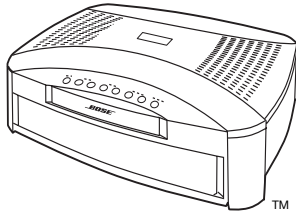

Le media center présente un panneau de commande (sur le dessus), un afficheur (sur le devant) qui indique l'état du système, et un lecteur DVD/CD, qui s'ouvre sur l'avant de la console.

### Panneau de commande et touches

Le panneau de commande (situé sur le dessus du media center) comporte huit touches. Les fonctions proposées sont les mêmes que celles de la télécommande.

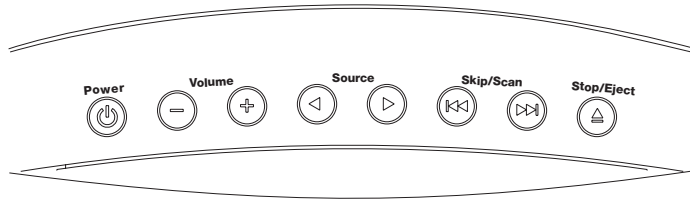

Active et désactive le système.



Augmente/diminue le volume. Appuyez sur + pour rétablir le son.



Permet de passer d'une source à l'autre.



Sélectionne le chapitre de DVD ou la piste de CD précédent(e)/ suivant(e), ou passe à la station radio « stable » précédente/ suivante.

En mode AM/FM : appuyez brièvement pour atteindre une station radio ; maintenez la touche enfoncée pour les parcourir.

En mode CD/DVD : appuyez brièvement pour passer des pistes ou des chapitres ; maintenez la touche enfoncée pour les parcourir.



Ouvre/ferme le tiroir disque.

### Indicateurs de l'afficheur

Lorsque le système est allumé, l'afficheur du media center s'allume pour indiquer l'état du système. Tous les éléments ci-dessous ne s'affichent pas en même temps (Figure 24). L'afficheur change en fonction des réglages et des sélections que vous effectuez.

**Figure 24**

Symboles pouvant s'afficher en fonction de l'état du système

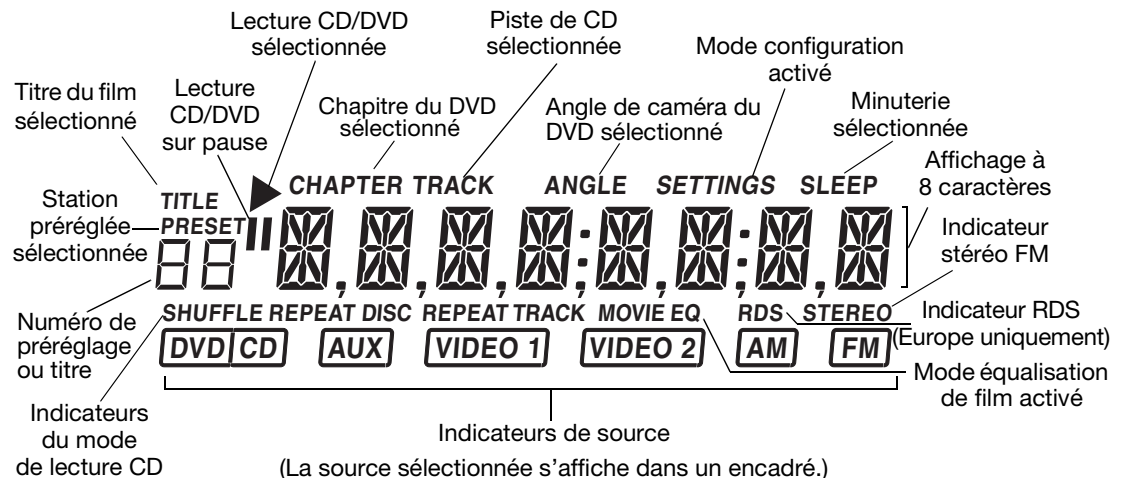

## Menus qui apparaissent sur l'écran de la télévision

Lorsque la télévision et le système Home Cinema 3•2•1 ou 3•2•1 GS sont tous deux activés, vous pouvez utiliser les menus s'affichant sur l'écran de la télévision afin de sélectionner des options pour l'image et le son.

### Pour accéder au menu de configuration

Avant toute chose, vérifiez si vous avez sélectionné le réglage d'entrée vidéo adéquat sur la télévision. Pour plus d'informations, reportez-vous à la section « Sélection de l'entrée vidéo appropriée sur la télévision », page 17.

Assurez-vous que le media center et la télévision sont tous deux allumés. Appuyez sur la touche **Settings** (Réglages) de la télécommande. Le menu qui s'affiche présente les éléments liés à la source actuellement sélectionnée. Par exemple, si vous appuyez sur la touche **Settings** au cours du visionnage d'un DVD, le menu qui s'affiche ressemble à celui présenté à la Figure 25.

### Pour quitter le menu de configuration

Appuyez à nouveau sur la touche **Settings**. Le menu disparaît.

**Figure 25**

Présentation de l'affichage des menus à l'écran

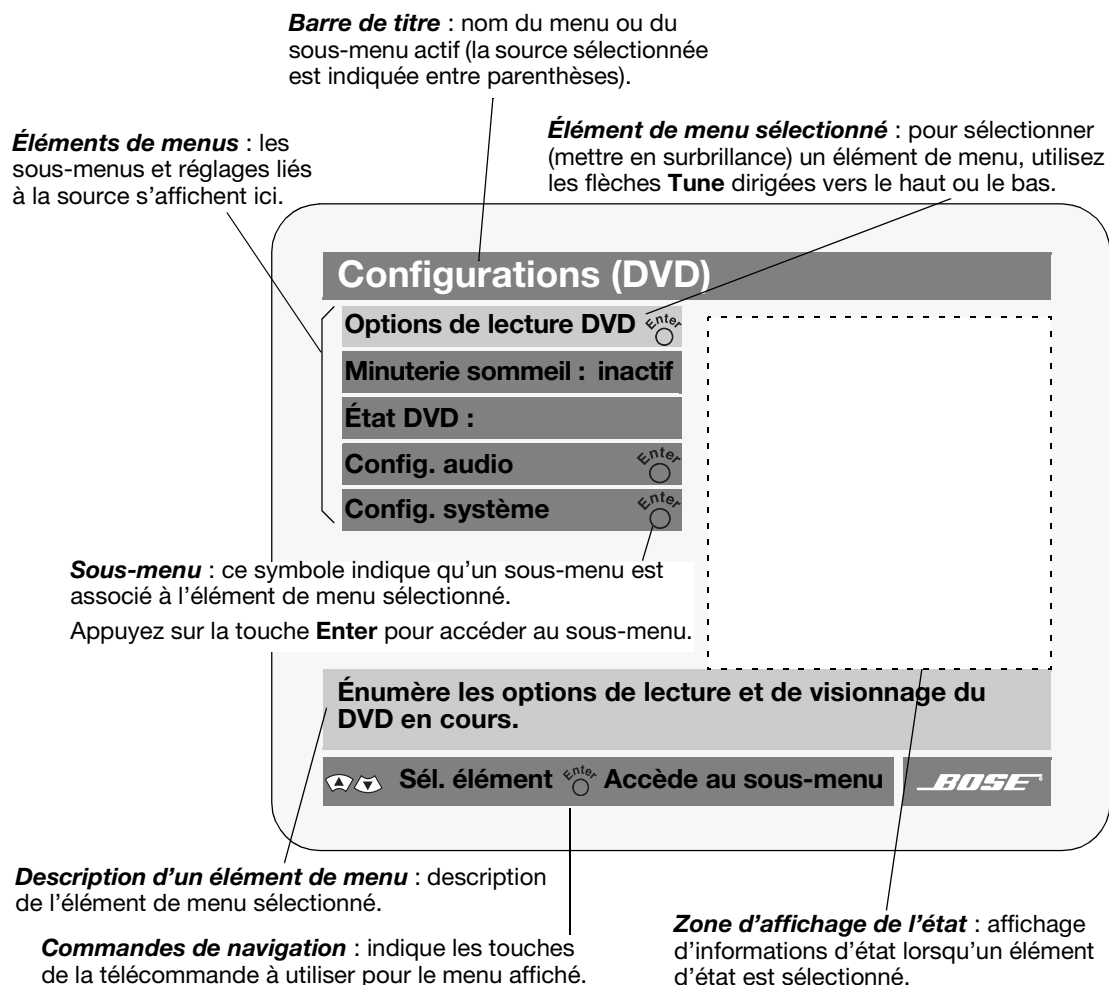

### Pour sélectionner un élément de menu

Utilisez les touches **Tune** ▲ ou ▼, **Seek** ◀ ou ▶, et **Enter**  (comme illustré page 27) pour parcourir les menus et effectuer des sélections (Figure 25).

**Pour modifier un réglage**

**Figure 26**

Exemple de modification d'un réglage





**Pour contrôler l'état du système**

**Figure 27**

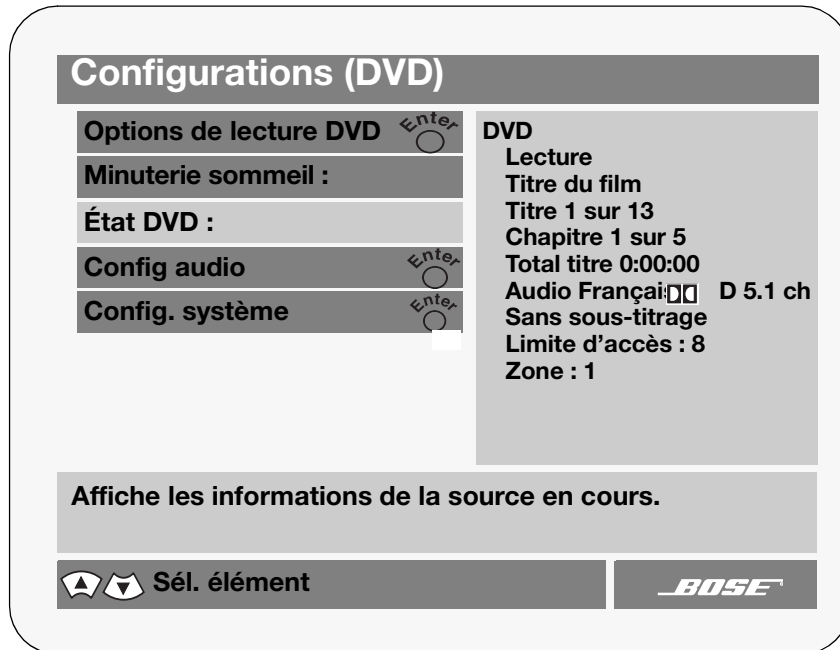
Exemple d'état d'un DVD



## Activation et désactivation du système

Pour activer et désactiver le système, vous pouvez utiliser la touche **On/Off**  de la télécommande ou la touche **POWER**  du media center. Lorsque vous activez le système à l'aide d'un de ces touches, la dernière source utilisée est automatiquement sélectionnée.

Pour activer le système et sélectionner une source en même temps, vous pouvez également appuyer sur l'une des touches de source de la télécommande.

## Avant de lire un DVD pour la première fois

Avant de lire un DVD pour la première fois :

- Vérifiez les réglages de contrôle parental (voir « Utilisation de la fonction de contrôle parental pour verrouiller la lecture de certains disques », page 34).
- Familiarisez-vous avec la télécommande du système (voir page 26).
- Assurez-vous que le numéro de zone du disque correspond à celui du lecteur DVD, comme indiqué page 5. Ce numéro figure sur l'étiquette du media center ou sur le carton d'emballage.
- Vérifiez si le codage du DVD permet d'utiliser toutes les fonctions souhaitées. Par exemple, pour afficher les sous-titres d'un film, le disque doit contenir des informations sur le sous-titrage.

### Sélection de l'entrée vidéo appropriée sur la télévision



Pour lire un DVD, la télévision doit être définie afin de recevoir des signaux de l'entrée vidéo adéquate.

La plupart des télévisions ont une touche TV/VIDEO, INPUT ou AUX IN pour sélectionner l'entrée vidéo. Lorsque vous allumez la télévision, le mot « VIDEO 1 », « VIDEO 2 » ou « AUX » s'affiche généralement dans l'angle de l'écran pour indiquer quelle entrée vidéo est actuellement sélectionnée.

Avant de lire un DVD, repérez le nom de l'entrée vidéo (sur le poste de télévision) que vous avez connecté au câble jaune, puis allumez la télévision et sélectionnez l'entrée vidéo (sur l'écran) qui correspond au nom de la prise.

Si vous n'arrivez pas à sélectionner le bon réglage d'entrée vidéo sur la télévision, consultez sa notice d'utilisation.

## Chargement et lecture d'un DVD

1. Allumez la télévision.
2. Appuyez sur la touche **CD/DVD**  de la télécommande pour allumer le media center.
3. Appuyez sur la touche **Stop/Eject**  du panneau de commande du media center.
4. Insérez le DVD dans le tiroir du media center.
5. Appuyez de nouveau sur la touche **Stop/Eject**  pour fermer le tiroir.

Le DVD se lance automatiquement. Si ce n'est pas le cas, appuyez sur la touche **Play**  de la télécommande.

## Opérations courantes sur le lecteur DVD

### Si vous souhaitez :

Mettre un DVD sur pause...

Arrêter un DVD...

Passer au chapitre suivant/  
précédent...

Répéter un chapitre...

Effectuer une recherche  
en avant ou en arrière  
dans le film...

Éjecter un DVD

### Prenez la télécommande et :

Appuyez sur la touche **Pause** .

Appuyez sur la touche **Stop** .

Appuyez sur la flèche **Chapter**  dirigée vers le haut/bas.

Appuyez sur la touche **Repeat** lors de la lecture du chapitre.

Maintenez enfoncée la touche **Scan**  ou .

Appuyez sur la touche **Stop/Eject**  pour arrêter le disque, puis appuyez de nouveau dessus pour l'éjecter.

### Utilisation de la fonction de contrôle parental pour verrouiller la lecture de certains disques

Vous pouvez verrouiller la lecture de certains DVD grâce à la fonction de contrôle parental.

Cette fonction s'articule autour de huit niveaux qui tiennent compte généralement de la classification des films proposée par l'association Motion Picture Association of America (MPAA). Ces niveaux sont classés de 1 à 8 par ordre décroissant de restriction et à chaque DVD est attribué un niveau. Pour plus d'informations, reportez-vous au tableau en bas de cette page.

Pour activer la fonction de contrôle parental, vous devez enregistrer un mot de passe dans le système. Définissez ensuite un niveau de contrôle parental pour verrouiller la lecture de tous les DVD de niveau supérieur à celui défini. Pour modifier le réglage de ce niveau, vous devez obligatoirement entrer le mot de passe.

Pour plus d'informations sur l'accès aux réglages de contrôle, reportez-vous à la section « Accès aux réglages du système », page 42.

### Sous-menu de configuration du contrôle parental

Le sous-menu de configuration du contrôle parental contient des options permettant de verrouiller l'accès à certains DVD.

Sélection :	Réglage :	Résultat :
<b>Restreint les titres non évalués :</b>	actif	Verrouille le visionnage de titres non évalués lorsqu'un mot de passe est défini.
	inactif	Autorise la lecture de titres non évalués.
<b>Changer mot de passe :</b>	----	Liste des options qui permettent de créer un nouveau mot de passe ou de modifier un mot de passe existant. Vous ne pouvez pas supprimer les mots de passe. Si vous oubliez un mot de passe, reportez-vous à la section « Dépannage », page 45.
<b>Niveaux autorisés :</b>	1 à 8*	Bloque l'accès aux DVD dont le niveau est supérieur à celui que vous avez défini. Le niveau 1 signifie que seuls les DVD « Tous publics » peuvent être visionnés, tandis que le niveau 8 signifie qu'aucun contrôle parental n'est défini et que n'importe quel DVD peut être visionné.

Niveau du DVD	Description	Niveau MPAA
*8	Non évalué (généralement le plus restrictif)	
7	Public adulte	NC-17
6	Public averti	R
5	Public adolescent averti	
4	Public adolescent	PG-13
3	Public préadolescent	PG
2	Enfants	
1	Tous publics	G

### Caractéristiques propres aux DVD

Si vous sélectionnez diverses fonctions dans le menu d'options lorsque vous regardez un film, ce dernier peut s'interrompre, passer à la piste suivante ou précédente. Ce phénomène dépend du DVD visionné et n'indique pas la présence d'un quelconque problème provenant du système.

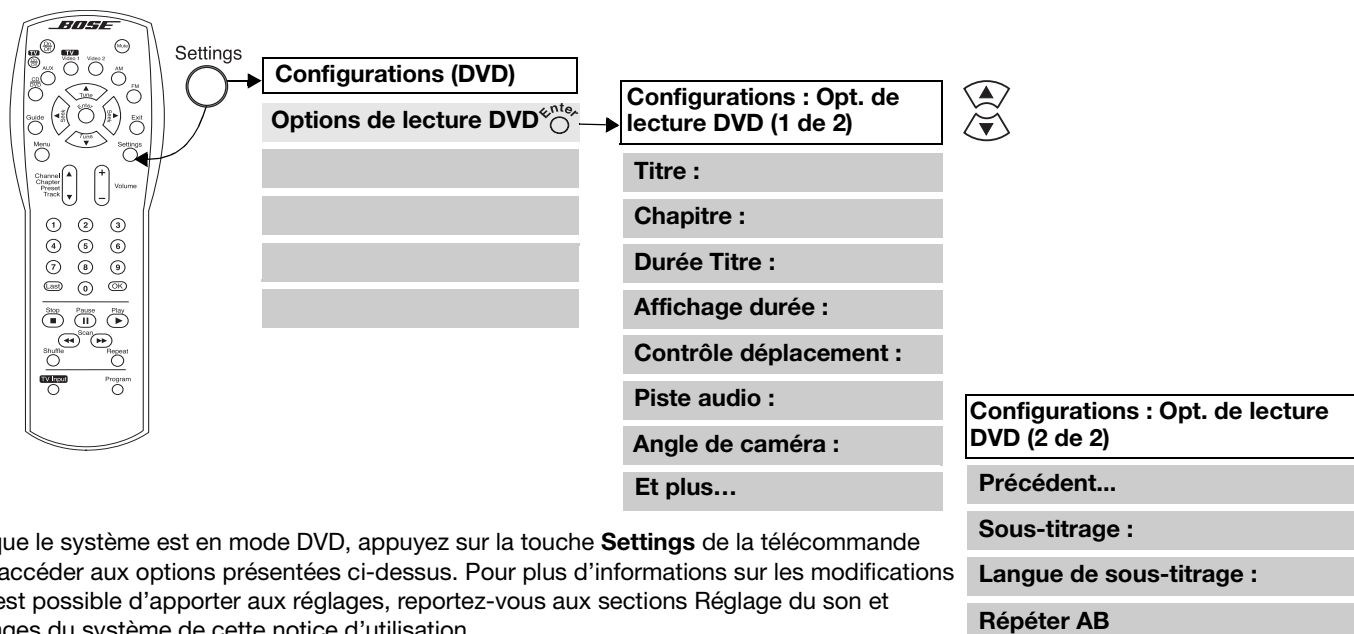

## Options de lecture DVD



Lorsque le système est en mode DVD, appuyez sur la touche **Settings** de la télécommande pour accéder aux options présentées ci-dessus. Pour plus d'informations sur les modifications qu'il est possible d'apporter aux réglages, reportez-vous aux sections Réglage du son et Réglages du système de cette notice d'utilisation.

Sélection :	Réglage DVD :	Résultat :
<b>Titre :</b>	1 sur n	Permet de sélectionner le titre de film à partir du pavé numérique.
<b>Chapitre :</b>	1 sur n	Permet de sélectionner le chapitre du film à partir du pavé numérique.
<b>Durée titre :</b>	h:mm:ss	Permet de sélectionner un moment spécifique du film.
<b>Affichage durée :</b>	Écoulé	Affiche le temps de film écoulé, dans l'état du DVD à l'écran, ainsi que sur l'afficheur du media center.
	Restant	Affiche le temps de film restant, dans l'état du DVD à l'écran, ainsi que sur l'afficheur du media center.
<b>Contrôle déplacement :</b>	<<Retour rapide/ <<4x/ <<2x/ Pause/ Lecture1x/ 2x>>/ 4x>>/ Avance rapide>>	Permet de sélectionner la direction (avant ou arrière) et la vitesse de lecture du DVD.
<b>Piste audio :</b>	1 Français <input type="checkbox"/> 5.1 ch 2 Lang2, 3 etc.	Permet de sélectionner une piste audio du DVD. Les pistes audio supplémentaires peuvent concerner différentes langues ou d'autres formats audio.
<b>Angle de caméra :</b>	1 de max.	Sélectionne l'un des angles de caméra du DVD.
<b>Et plus...</b>	sélection	Affiche les éléments de menu suivants.
<b>Précédent...</b>	sélection	Affiche les éléments de menu précédents.
<b>Sous-titrage :</b>	actif	Affiche les sous-titres, s'ils sont disponibles, en bas de l'écran.
	inactif	Masque les sous-titres. À utiliser avec l'option Sous-titres auto (voir page 43).
<b>Langue de sous-titrage :</b>	Lang1/ Lang2, etc.	Sélectionne l'une des langues disponibles pour l'affichage des sous-titres.
<b>Répéter AB</b>	sélection	Répète une section spécifique du film après avoir invité l'utilisateur à effectuer les actions suivantes : <ul style="list-style-type: none"> <li>Appuyer sur <b>Enter</b> au début de la section à répéter.</li> <li>Avancer ou revenir en arrière vers un autre point du film.</li> <li>Appuyer de nouveau sur <b>Enter</b>.</li> </ul> La répétition prend fin lorsque vous appuyez sur la touche <b>Enter</b> , <b>Play</b> ou <b>Stop</b> .

## Chargement et lecture d'un CD

1. Appuyez sur la touche **CD/DVD** de la télécommande.
2. Appuyez sur la touche **Stop/Eject**  du media center.
3. Placez le CD audio dans le tiroir disque.
4. Appuyez de nouveau sur la touche **Stop/Eject**  pour refermer le tiroir disque.

La lecture du CD doit commencer automatiquement. Si ce n'est pas le cas, appuyez sur **Play** .

Lors de la lecture d'un CD, l'afficheur du media center indique :

- le numéro de la piste,
- la durée de la piste,
- le mode répétition ou lecture aléatoire, le cas échéant.

### Opérations courantes sur le lecteur CD

#### Si vous souhaitez :

Mettre un CD sur pause...

Reprendre la lecture d'un CD sur pause...

Arrêter un CD...

Passer à la piste suivante...

Revenir au début de la piste en cours...

Revenir à une piste précédente...



Parcourir un CD vers l'avant ou vers l'arrière...

Lire les pistes d'un CD de façon aléatoire...

Annuler la lecture aléatoire...

#### Prenez la télécommande et :

Appuyez sur la touche **Pause** .



Appuyez de nouveau sur **Pause**  ou sur **Play** .

Appuyez sur la touche **Stop** .

Appuyez sur la flèche **Track**  dirigée vers le haut.

Après plusieurs secondes de lecture de la piste, appuyez sur la flèche **Track**  dirigée vers le bas.

Si la piste est en cours de lecture depuis plusieurs secondes, appuyez deux fois sur la flèche **Track**  dirigée vers le bas. Sinon, appuyez une seule fois sur cette touche.

Appuyez sur la touche **Scan**  ou  et maintenez-la enfoncée.

Appuyez sur la touche **Shuffle**  après avoir chargé un CD.

En mode de lecture aléatoire, appuyez de nouveau sur la touche **Shuffle** .



## Modification des réglages en mode CD

Lorsque le système est en mode CD, appuyez sur la touche **Settings** de la télécommande pour accéder à ces options. Pour plus d'informations sur les modifications qu'il est possible d'apporter aux réglages, reportez-vous aux sections Réglage du son et Réglages du système de cette notice d'utilisation.



Sélection :	Réglage CD :	Résultat :
<b>Minuterie sommeil :</b>	inactif	Minuterie désactivée.
	mm:ss	Le système (mais pas les autres éléments) est désactivé après une durée définie (entre 01:00 et 90:00 minutes).
<b>Piste :</b>	1 sur n	Permet de sélectionner le numéro d'une piste du CD.
<b>Temps de piste :</b>	h:mm:ss	Permet de sélectionner un moment spécifique dans la piste.
<b>État CD</b>	sélection	Affiche des informations sur la source CD.
<b>Config. audio</b>	sélection	Reportez-vous à la section Réglage du son, page 40.
<b>Config. système</b>	sélection	Reportez-vous à la section Réglages du système, page 42.

## Utilisation de la minuterie

Le système comporte une minuterie qui peut être configurée afin que le système s'éteigne automatiquement après 1 à 90 minutes d'écoute de l'une des sources. Vous pouvez accéder à cette minuterie via le menu de configuration. Reportez-vous à la section « Accès aux réglages du système », page 42.

🎵 **Remarque :** N'oubliez pas que les commandes du système, telles que la minuterie, ne permettent pas d'éteindre la télévision ni les autres éléments constituant des sources audio.

## Utilisation de la radio

Appuyez sur la touche  ou  de la télécommande pour sélectionner le tuner. Si le système était éteint, il s'active et sélectionne la dernière station radio écoutée sur la bande choisie.

### Réglage

Pour régler une station radio, procédez de l'une des manières indiquées ci-dessous :

#### Si vous souhaitez :

Changer de bande

Rechercher les stations « stables »

Régler manuellement une station

Sélectionner une station pré-réglée

#### Procédez comme suit :

Appuyez sur la touche  ou  de la télécommande pour sélectionner la bande de votre choix.

Appuyez sur la touche **Seek** ◀ ou ▶ de la télécommande et maintenez-la enfoncée jusqu'à ce que la recherche des stations commence. Relâchez la touche pour arrêter la recherche à la prochaine station « stable ».

Pour arrêter la recherche avant, appuyez brièvement sur la touche **Seek** ◀ ou ▶.

Pour relancer la recherche sans maintenir la touche enfoncée, appuyez de nouveau brièvement sur la touche **Seek** ◀ ou ▶ dès la fin de la première opération de recherche.

Appuyez sur la touche **Tune** ▲ ou ▼ de la télécommande.

Appuyez sur **Preset** 

ou composez le numéro pré-réglé sur le pavé numérique.

Lorsque le système est en mode AM ou FM et que la télévision est allumée, vous pouvez appuyer sur la touche **Settings** de la télécommande pour accéder aux options disponibles pour cette bande. Pour plus d'informations sur les modifications qu'il est possible d'apporter aux réglages, reportez-vous aux sections Réglage du son et Réglages du système de cette notice d'utilisation.

## Enregistrement des stations favorites sous la forme de préréglages

Il est possible d'attribuer un numéro de préréglage (compris entre 1 et 25 pour la bande AM et entre 1 et 25 pour la bande FM) aux stations de radio que vous écoutez fréquemment afin d'y accéder plus rapidement.

Pour enregistrer une station spécifique :

1. Recherchez la station souhaitée à l'aide de la touche **Tune**, **Seek** ou **Scan** de la télécommande.
2. Appuyez sur **Enter**. Un numéro de préréglage clignote et le message **STORE?** (mémo ?) apparaît sur l'afficheur du media center.
3. Appuyez sur **Enter** pour attribuer le numéro qui clignote à cette station.

🎵 **Remarque :** Si vous souhaitez changer la station associée à un numéro de préréglage particulier, commencez par supprimer la station qui lui est déjà associée.

Pour effacer la station associée à un numéro de préréglage particulier :

1. Activez la station préréglée.
2. Appuyez sur **Enter**. Le numéro de préréglage clignote et **ERASE?** (effacer ?) apparaît sur l'afficheur du media center.
3. Appuyez sur **Enter** pour dissocier la station de ce numéro de préréglage. Ce numéro peut alors être attribué à une autre station.







## Sélection d'une station préréglée

Vous pouvez sélectionner les stations préréglées à l'aide de la télécommande ou du menu de configuration à l'écran.

### Pour sélectionner un préréglage à l'aide de la télécommande :

- À l'aide du pavé numérique de la télécommande, composez le numéro attribué à la station préréglée que vous souhaitez écouter.
- Appuyez sur la touche **Preset** dirigée vers le haut ou vers le bas pour faire défiler les numéros de préréglage.

### Pour sélectionner un préréglage à l'aide du menu de configuration :

1. Appuyez sur la touche  ou  de la télécommande et sélectionnez la source FM ou AM.
2. Appuyez sur . (Assurez-vous que la télévision est allumée.)
3. Appuyez sur  et sélectionnez l'option **Préréglage**.
4. Appuyez sur  ou  pour faire défiler les stations préréglées.

## Modification des réglages FM

Sélection :	Réglage FM :	Résultat :
<b>Minuterie sommeil :</b>	inactif mm:ss	Minuterie désactivée. Le système est désactivé après la durée définie (entre 01:00 et 90:00 minutes).
<b>Station :</b>	----	Règle la fréquence de la station.
<b>Préréglage :</b>	1 sur 25	Active la station préréglée correspondant au numéro saisi.
<b>État FM</b>	sélection	Affiche des informations sur la source FM.
<b>Infos RDS : (Europe uniquement)</b>	actif inactif	Indique les informations RDS sur l'afficheur du media center. Masque les informations RDS sur l'afficheur du media center.
<b>Mode de sortie :</b>	Stéréo Mono	Active le mode stéréo des stations FM. Active le mode mono des stations FM.
<b>Config. audio</b>	sélection	Reportez-vous à la section Réglage du son, page 40.
<b>Config. système</b>	sélection	Reportez-vous à la section Réglages du système, page 42.

**Modification des réglages AM**

Sélection :	Réglage AM :	Résultat :
<b>Minuterie sommeil :</b>	inactif mm:ss	Minuterie désactivée. Le système est désactivé après la durée définie (entre 01:00 et 90:00 minutes). Reportez-vous à la section « Utilisation de la minuterie », page 37.
<b>Station :</b>	----	Règle la fréquence de la station.
<b>Préréglage :</b>	1 sur 25 Disponible uniquement si une station AM figure parmi les préréglages	Active la station préréglée correspondant au numéro saisi.
<b>État AM</b>	sélection	Affiche des informations sur la source AM.
<b>Config. audio</b>	sélection	Reportez-vous à la section Réglage du son, page 40.
<b>Config. système</b>	sélection	Reportez-vous à la section Réglages du système, page 42.

**Lecture d'autres sources**

Activez l'un des éléments connectés au media center à l'aide de la télécommande de cet élément ou des touches situés sur le panneau avant.

Appuyez sur la touche **AUX, Video 1** ou **Video 2** de la télécommande du système 3•2•1 ou 3•2•1 GS pour activer le système et sélectionner la source audio correspondant à cet élément. Assurez-vous qu'une cassette ou un disque est bien chargé, le cas échéant.

Utilisez les touches **Volume ▲** ou **▼** de la télécommande 3•2•1 ou 3•2•1 GS ou du media center pour augmenter ou baisser le volume du système.

Pour contrôler toutes les autres fonctions de cette source, utilisez sa télécommande ou les touches situées sur le panneau avant de l'élément. Pour plus d'informations sur les modifications que vous pouvez apporter aux réglages, reportez-vous à la notice d'utilisation fournie avec l'élément.

Pour effectuer un enregistrement sur un magnétophone connecté au système, lancez la lecture sur la source intégrée ou connectée (AM/FM, CD ou AUX) à enregistrer. Écoutez le son émis par les enceintes pour vous assurer d'avoir bien sélectionné la source à enregistrer. Préparez le magnétophone pour l'enregistrement.

**Modification des réglages d'autres sources**

Sélection :	Réglage :	Résultat :
<b>Minuterie sommeil :</b>	inactif mm:ss	Minuterie désactivée. Le système est désactivé après la durée définie (entre 01:00 et 90:00 minutes). Reportez-vous à la section « Utilisation de la minuterie », page 37.
<b>État VID 1, VID 2, AUX :</b>	sélection	Affiche des informations sur la source connectée.
<b>Config. audio</b>	sélection	Reportez-vous à la section Réglage du son, page 40.
<b>Config. système</b>	sélection	Reportez-vous à la section Réglages du système, page 42.

**Configuration du système**

Si nécessaire, vous pouvez modifier les réglages du système à l'aide des menus de configuration système. Reportez-vous à la section « Accès aux réglages du système », page 42.

## Accès au menu **Config. audio**

1. Allumez le media center et la télévision.
2. Appuyez sur la touche **Settings** de la télécommande. Un menu présentant les réglages disponibles pour la source active s'affiche sur l'écran de la télévision.
3. Utilisez la touche **Tune** ▼ pour parcourir la liste et sélectionnez (mettez en surbrillance) l'option **Config. audio**.
4. Appuyez sur la touche **Enter**. Les options de configuration audio correspondant à la source sélectionnée s'affichent.

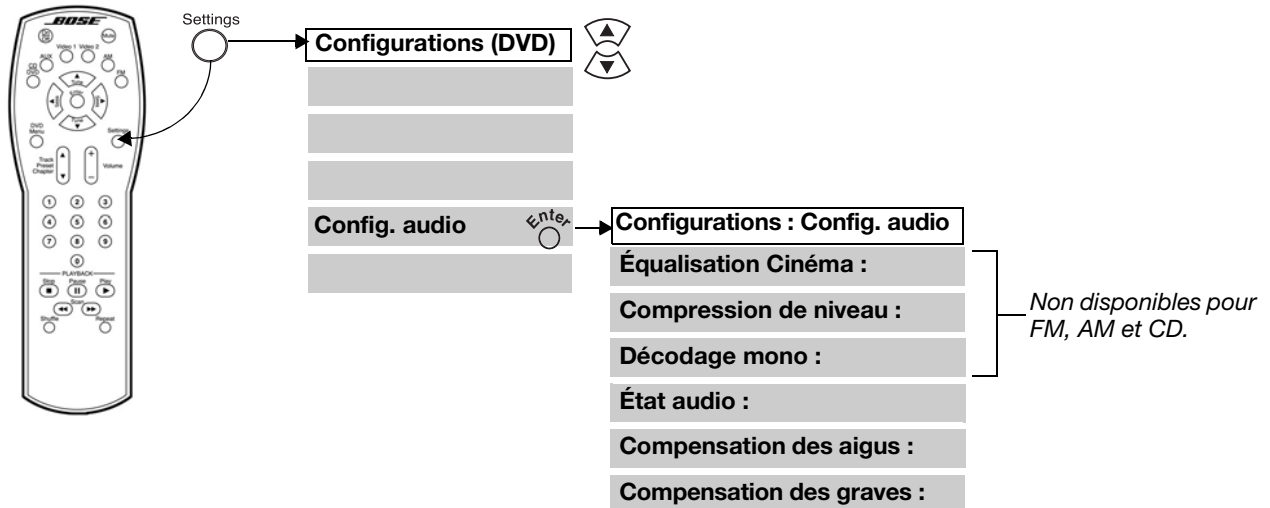

## Menu **Config. audio**

Sélection :	Réglage :	Résultat :
<b>Égalisation Cinéma :</b>	active	Définit l'égalisation appropriée pour le film.
<b>Compression de niveau :</b>	active	Règle automatiquement le volume pour que vous entendiez parfaitement les sons à faible volume, tels que les dialogues, sans être gêné par les effets spéciaux très sonores, tels que les explosions. Cette fonction est normalement active lorsque vous sélectionnez la source DVD, VIDEO 1, VIDEO 2 ou AUX.
	inactive	La compression de niveau est désactivée.
<b>1 + 1 :</b>	1 de n	Non illustré ci-dessus. Indique qu'une piste audio Dolby 1+1 est en cours de lecture.
<b>Décodage mono :</b>	actif	Active automatiquement les circuits de décodage Bose® Videostage® lorsqu'un flot binaire Dolby Digital indique la présence d'un programme mono. Cette fonction permet de répartir le son d'un programme mono-canal entre plusieurs enceintes. Les signaux sont répartis de telle sorte que les dialogues restent au niveau de l'écran alors que la musique et les effets d'ambiance remplissent la pièce.
	inactif	Le décodage mono est désactivé.
<b>État audio</b>	sélection	Affiche des informations audio sur le système. L'exemple de la Figure 28 page 41 illustre l'état audio du DVD.

<p><b>Compensation des aigus :</b></p>	<p>-15 à +15</p>	<p>Réduit (-) ou augmente (+) le volume des aigus.</p> <p>Les pièces contenant peu de mobilier (lequel a pour effet d'absorber une partie du son émis), notamment les pièces à sol et à cloisons bruts peuvent produire un son trop aigu. Pour réduire les aigus, réglez le volume sur une valeur négative comprise entre -1 et -15.</p> <p>Les pièces contenant beaucoup de mobilier, tel que des sièges capitonnés, de la moquette ou de lourdes tentures peuvent diminuer les sons aigus émis par le système. Pour augmenter les sons aigus, éloignez les enceintes de ce type d'ameublement. Vous pouvez également augmenter les sons aigus en réglant le volume sur une valeur positive (+1 à +15).</p>
<p><b>Compensation des graves :</b></p>	<p>-15 à +15</p>	<p>Réduit (-) ou augmente (+) le volume des basses.</p> <p>La position du module Acoustimass® change la quantité de basses produite. Plus vous placez ce module près d'un angle de la pièce, plus la quantité de basses est importante. Si vous éloignez ce module d'un angle, elle diminue.</p> <p>Vous pouvez également réduire les sons graves en réglant le volume sur une valeur négative (-1 à -15). Pour les augmenter, réglez le volume sur une valeur positive (+1 à +15).</p>

**Figure 28**

État audio du DVD

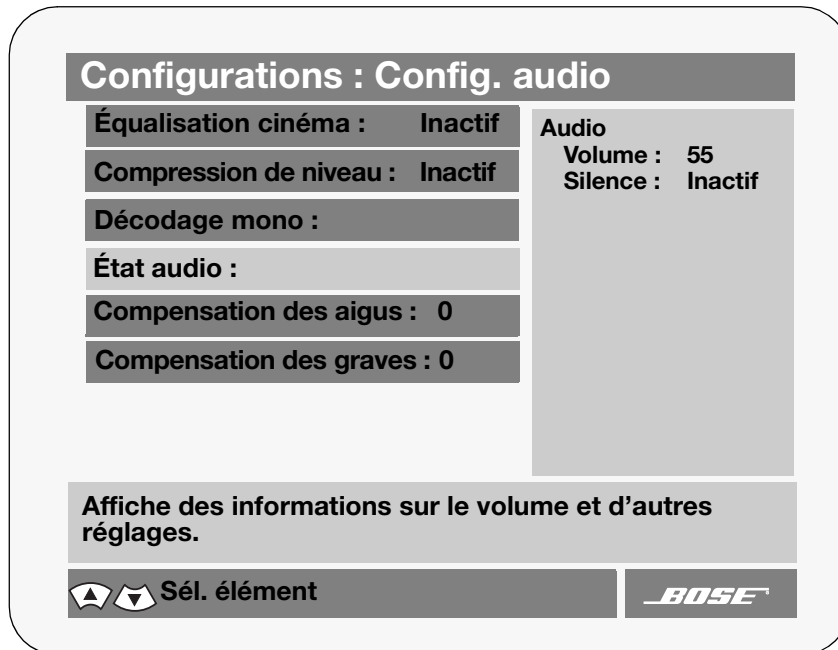

## Accès aux réglages du système

1. Allumez à la fois le media center et la télévision.
2. Appuyez sur la touche **Settings**. Un menu présentant les réglages disponibles pour la source active s'affiche sur l'écran de la télévision.
3. Utilisez la touche **Tune ▼** pour parcourir la liste et sélectionnez (mettre en surbrillance) l'option **Config. système**.
4. Appuyez sur la touche **Enter**. Le menu Config. système s'affiche.

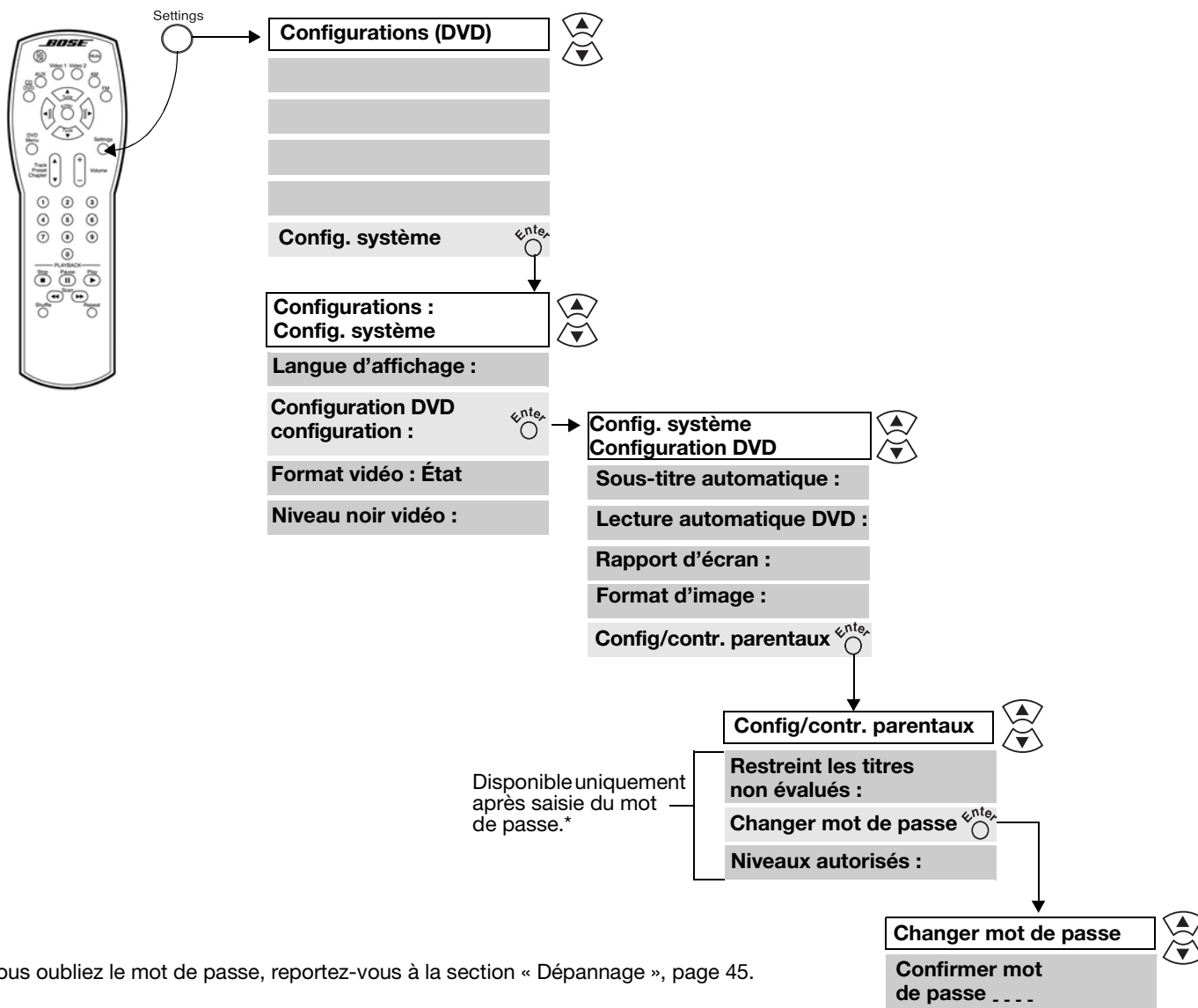

\*Si vous oubliez le mot de passe, reportez-vous à la section « Dépannage », page 45.

**Menu Config. système**

Le menu Config. système contient les options permettant de configurer l'intégralité du système.

Sélection :	Réglage :	Résultat :
<b>Langue d'affichage :</b>	Anglais/ Français/ Espagnol/etc.	Affiche les menus à l'écran dans la langue sélectionnée.
<b>Configuration DVD</b>	sélection	Permet d'accéder aux options de configuration, y compris le contrôle parental, pour les DVD.
<b>Format vidéo :</b>	NTSC PAL	Définit le format vidéo sur la norme américaine. Définit le format vidéo sur la norme européenne.
<b>Niveau noir vidéo :</b>	Normal Étendu	Définit le niveau de noir requis pour la plupart des télévisions. Définit le niveau de noir qui peut être approprié pour la lecture de DVD.

**Sous-menu de configuration DVD**

Le sous-menu de configuration DVD contient des options relatives au fonctionnement du lecteur DVD, telles que les options de contrôle parental.

Sélection :	Réglage :	Résultat :
<b>Sous-titre automatique :</b>	actif inactif	Les sous-titres, s'ils sont disponibles sur le DVD chargé, s'affichent automatiquement lorsque le son est coupé. Les sous-titres du DVD ne sont pas affichés automatiquement.
<b>Lecture automatique DVD :</b>	actif inactif	La lecture du DVD commence automatiquement après le chargement du DVD dans le lecteur. La lecture du DVD ne commence pas automatiquement.
<b>Rapport d'écran :</b>	4:3 16:9	Sélectionne le rapport d'écran DVD pour les télévisions standard (4:3). Sélectionne le rapport d'écran DVD pour les écrans larges (16:9).
<b>Format d'image :</b>	Format élargi Cinéma	La dimension des images est réglée de façon à s'adapter à une télévision standard, si le DVD chargé offre cette possibilité. Les images sont diffusées au format cinéma si le DVD chargé offre cette possibilité (avec des bandes noires en bas et en haut de l'écran). Si le <b>Rapport d'écran</b> est réglé sur la valeur 16:9, le <b>Format d'image</b> n'a pas besoin d'être défini et la valeur « -- » est affichée automatiquement.
<b>Config/contr. parentaux</b>	sélection	Permet d'accéder au sous-menu de configuration du contrôle parental.

## Entretien du système Home Cinema 3•2•1 ou 3•2•1 GS

L'entretien du système consiste notamment à nettoyer les boîtiers du système et les disques, ainsi qu'à remplacer les piles de la télécommande.

### Nettoyage du media center

- Pour nettoyer les surfaces extérieures du media center, utilisez uniquement un chiffon doux et sec.
- N'utilisez pas d'aérosols à proximité du système. N'utilisez pas de solvants, de produits chimiques ni de liquides de nettoyage contenant de l'alcool, de l'ammoniac ou des substances abrasives.
- Veillez à ce qu'aucun liquide ne pénètre dans les ouvertures.

### Nettoyage des enceintes

- Nettoyez la surface des enceintes avec un chiffon doux et humide. Vous pouvez utiliser un produit à vitres sans ammoniac sur un chiffon doux pour nettoyer la finition.
- N'utilisez pas d'aérosols à proximité des enceintes. N'utilisez pas de solvants, de produits chimiques, ni de liquides de nettoyage contenant de l'alcool, de l'ammoniac ou des substances abrasives.
- Veillez à ce qu'aucun liquide ne pénètre dans les ouvertures.
- Les grilles des enceintes ne nécessitent aucun entretien particulier. Si nécessaire, vous pouvez cependant passer l'aspirateur dessus, avec précaution.

### Nettoyage des disques

- Manipulez les disques par les bords afin d'éviter de laisser des traces de doigts ou de les rayer (Figure 29a).
- Pour effacer les taches ou les empreintes de la surface d'un disque, utilisez un chiffon doux, sec et non pelucheux. Procédez par mouvements droits, en partant du centre du disque vers les bords (Figure 29b). N'utilisez pas de produits chimiques. Ils risqueraient d'endommager le disque.
- Ne faites pas de mouvements circulaires pour nettoyer le disque (Figure 29c).
- N'écrivez pas sur la surface du disque et n'y fixez pas d'étiquette.
- Pour réduire l'exposition à la poussière et à la saleté, replacez les disques dans leur boîtier après utilisation. Rangez chaque disque dans son boîtier et conservez-le dans un endroit sec, à l'abri de la lumière directe du soleil et de la chaleur.

**Figure 29**

Entretien des disques

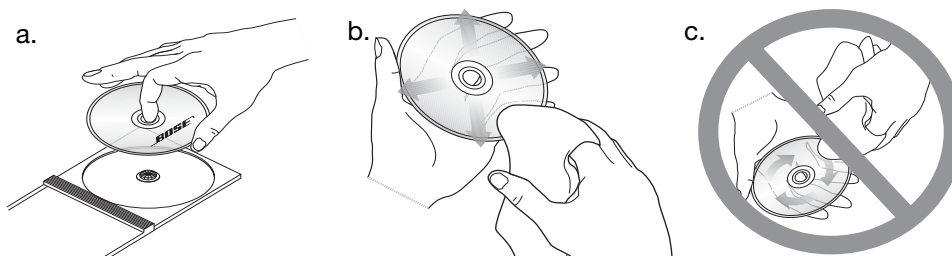

### Remplacement des piles de la télécommande

Faites glisser le couvercle du compartiment à piles pour l'ouvrir (Figure 30).

Localisez les repères de polarité (+ et -) situés à l'intérieur du boîtier et positionnez les piles en conséquence. Remplacez le couvercle du compartiment à piles à sa place.

**Figure 30**

Insertion des piles

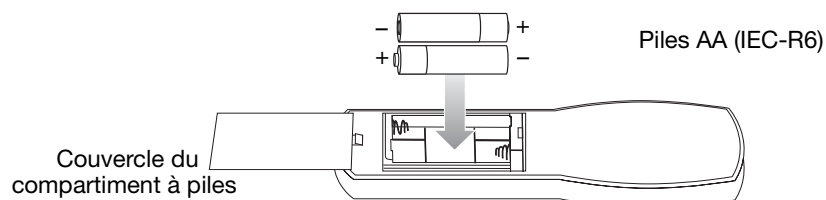



## Dépannage

Problème	Action à entreprendre
Le système ne fonctionne pas du tout.	<ul style="list-style-type: none"> <li>Assurez-vous que l'élément est allumé.</li> <li>Assurez-vous que le cordon d'alimentation est correctement connecté au module Acoustimass® et correctement branché sur une prise électrique murale en état de marche.</li> <li>Vérifiez que vous avez sélectionné une source (CD/DVD, AM/FM, etc.).</li> <li>Débranchez le cordon d'alimentation du module Acoustimass de la prise secteur pendant une minute, puis reconnectez-le. Cette opération permet au système de se réinitialiser. Après avoir rebranché le cordon d'alimentation, attendez que le message « BOSE 321 » apparaisse sur l'afficheur du media center.</li> </ul>
Impossible d'éjecter le disque.	<ul style="list-style-type: none"> <li>Éteignez le système.</li> <li>Débranchez le cordon d'alimentation du module Acoustimass de la prise secteur pendant une minute, puis reconnectez-le. Cette opération permet au système de se réinitialiser.</li> <li><b>Avant</b> de l'allumer, maintenez la touche <b>STOP/EJECT</b> enfoncée.</li> </ul>
Absence de son.	<ul style="list-style-type: none"> <li>Augmentez le volume.</li> <li>Vérifiez si le mot <b>MUTE</b> (silence) est allumé sur l'afficheur. Si tel est le cas, appuyez sur la touche <b>Mute</b> de la télécommande pour remettre le son.</li> <li>Assurez-vous que le câble du module et le câble d'enceintes sont correctement insérés dans les prises du media center et que le connecteur multi-broches situé à l'autre extrémité est correctement inséré dans la prise du module Acoustimass.</li> <li>Vérifiez les branchements des enceintes.</li> <li>Désactivez le media center pendant 10 secondes, puis réactivez-le, afin de restaurer la communication entre le media center et les enceintes.</li> <li>Vérifiez les branchements des éventuels autres éléments externes. Assurez-vous de sélectionner la source correspondant à l'entrée souhaitée.</li> <li>Assurez-vous que le disque est bien en place, l'étiquette vers le haut, dans le tiroir CD.</li> <li>Connectez les antennes FM et AM.</li> <li>Débranchez le cordon d'alimentation du module Acoustimass de la prise secteur pendant une minute, puis connectez-le à nouveau. Cette opération permet au système de se réinitialiser.</li> </ul>
Le son fonctionne, mais aucune image ne s'affiche.	<ul style="list-style-type: none"> <li>Assurez-vous que la télévision est allumée.</li> <li>Lorsque vous visionnez un DVD ou une autre source vidéo, assurez-vous que la télévision est réglée sur TV/Video. Voir « Notez l'entrée vidéo utilisée », page 17.</li> </ul>
La télécommande fonctionne mal ou pas du tout.	<ul style="list-style-type: none"> <li>Vérifiez les piles et leur polarité (+ et -). Voir « Remplacement des piles de la télécommande », page 44.</li> <li>Pointez la télécommande vers le media center.</li> <li>Assurez-vous que la télécommande à fonctions avancées est programmée correctement. Reportez-vous à la section Voir « Dépannage de la télécommande à fonctions avancées », page 46.</li> </ul>
La radio ne fonctionne pas ou la réception est mauvaise.	<ul style="list-style-type: none"> <li>Assurez-vous que les antennes sont correctement connectées.</li> <li>Placez l'antenne AM à au moins 50 cm du media center.</li> <li>Réglez la position de l'antenne pour améliorer la réception.</li> <li>L'antenne AM doit être en position verticale.</li> <li>Éloignez les antennes du media center, de la télévision ou de tout autre équipement électronique.</li> <li>Il se peut que vous vous trouviez dans une zone de faible couverture.</li> </ul>
Impossible de lire un DVD ou un CD.	<ul style="list-style-type: none"> <li>Vérifiez si le symbole de lecture est allumé sur l'écran.</li> <li>Après avoir appuyé sur la touche CD/DVD, attendez quelques secondes avant d'appuyer sur <b>Play</b> (lecture).</li> <li>Assurez-vous que le disque est correctement positionné (étiquette vers le haut).</li> <li>Éjectez le disque et essayez de le charger à nouveau.</li> <li>Le disque est peut-être sale ou poussiéreux. Nettoyez-le. Pour cela, reportez-vous à la section « Nettoyage des disques », page 44.</li> <li>Le CD est peut-être abîmé. Essayez un autre disque.</li> <li>Assurez-vous que les numéros de zone du lecteur et du DVD sont identiques. Reportez-vous à la section « Vérification de la compatibilité des disques avec votre zone », page 5.</li> </ul>
La réception FM est mauvaise.	<ul style="list-style-type: none"> <li>Réglez la position de l'antenne pour réduire les interférences.</li> </ul>

Problème	Action à entreprendre
Le son est mauvais.	<ul style="list-style-type: none"> <li>Assurez-vous que les câbles des enceintes ne sont pas endommagés et que les branchements sont corrects.</li> <li>Diminuez le niveau de sortie des éventuels autres éléments externes connectés au media center.</li> </ul>
L'image apparaît en noir et blanc, ou déformée.	<ul style="list-style-type: none"> <li>Vérifiez les branchements des câbles vidéo.</li> <li>Vérifiez également le réglage du format vidéo et modifiez-le si nécessaire (NTSC ou PAL). Pour en savoir plus, reportez-vous à la rubrique « Réglages du système », page 39.</li> </ul>
Vous avez oublié votre mot de passe.	<ul style="list-style-type: none"> <li>Entrez le mot de passe 2673 pour accéder au contrôle parental et créez un nouveau mot de passe.</li> </ul>

## Dépannage de la télécommande à fonctions avancées

Si vous supprimez un récepteur câble ou satellite et que vous ne parvenez pas à contrôler votre téléviseur, vous devez effacer les codes de la télécommande et reprogrammer le code TV.

### Pour effacer les codes

- Maintenez les touches Program et Guide enfoncées pendant 3 secondes.
- Entrez 977.
- Appuyez sur la touche Program afin d'effacer des codes.

Une fois les codes effacés, reprogrammez le code TV. Reportez-vous à la section « Programmation de la télécommande à fonctions avancées », page 28.

### Pour vérifier les codes

- Pour le récepteur câble ou satellite, maintenez les touches Program et Guide enfoncées pendant 3 secondes. Pour le téléviseur, maintenez les touches Program et TV ON-OFF enfoncées pendant 3 secondes.
- Entrez 990.
- Appuyez sur la touche 1 : la télécommande clignote pour indiquer le premier chiffre du code (généralement zéro).
- Appuyez sur la touche 2 : la télécommande clignote pour indiquer le deuxième chiffre du code.
- Appuyez sur la touche 3 : la télécommande clignote pour indiquer le troisième chiffre du code.
- Appuyez sur la touche 4 : la télécommande clignote pour indiquer le quatrième chiffre du code.
- Appuyez sur la touche Program pour terminer l'opération.

## Service client

Pour obtenir de l'aide afin de résoudre vos éventuels problèmes, contactez le Service client de Bose®. Consultez la liste d'adresses incluse dans le carton d'emballage.

## Garantie

Les systèmes Home Cinema Bose 3•2•1 et 3•2•1 GS sont couverts par une garantie limitée transférable. Les conditions détaillées de la garantie sont notées sur la carte de garantie accompagnant le système. Veuillez remplir la section « Informations » de la carte et la renvoyer par courrier à Bose.

## Accessoires

Les enceintes des systèmes Bose 3•2•1 et 3•2•1 GS sont compatibles avec des accessoires de fixation Bose, notamment avec les supports muraux UB-20, les pieds de sol UFS-20 et les pieds de table UTS-20. Bose propose également des adaptateurs de câbles permettant de faire passer les câbles d'enceintes dans les murs.

Pour plus d'informations ou pour commander la télécommande à fonctions avancées, des supports de fixation, des pieds ou des adaptateurs de câbles, contactez votre revendeur Bose. Pour contacter Bose directement, consultez la liste d'adresses incluse dans le carton d'emballage.

**Informations techniques****Puissance nominale**

États-Unis/Canada : 120 V, 60 Hz, 300 W

Bi-tension : 115/230 V, 50/60 Hz, 300 W

Royaume-Uni/Europe : 230 V, 50/60 Hz, 300 W

Australie : 240 V, 50/60 Hz, 300 W

Singapour : 220 V, 50/60 Hz, 300 W

**Entrées**

AUX, VIDEO 1, VIDEO 2 : 2 VRMS maximum

ANTENNE EXTERNE : 75 ohms

**Sorties**

1 sortie audio

1 sortie vidéo

**Température ambiante maximum**

40 °C

**Dimensions**

Media center :

10,4 cm (H) x 33,9 cm (L) x 26 cm (P)

Télécommande :

3 cm (H) x 6,5 cm (l) x 20,5 cm (L)

Enceintes 3•2•1 :

8,7 cm (H) x 19,9 cm (L) x 13,6 cm (P)

3•2•1 Enceintes GS :

10,5 cm (H) x 14 cm (L) x 6,4 cm (P)

Module Acoustimass® :

36,7 cm (H) x 22,2 cm (L) x 48,5 cm (P)

**Poids**

Media center : 4 kg

Enceintes 3•2•1 : 1,2 kg chacune

Enceintes GS : 0,45 kg chacune

Module Acoustimass : 10,6 kg

**Finition**

Media center : polymère

Enceintes : polymère

Module Acoustimass : polymère

**Setup codes for cable****Códigos de instalación para cable****Codes de configuration pour le câble**

ABC.....	0003, 0008, 0014, 0007, 0011, 0013, 0017, 0033, 0047	Goodmind.....	0797
Ajinvision.....	1271	Grundig.....	0529
Alcatel.....	0896, 0897	Hamlin.....	0009, 0020, 0034, 0259, 0273
Allegro.....	0153, 0315	Hitachi.....	0014, 0011, 0033, 0255
Americast.....	0899	Hwalin.....	0303
Amstrad.....	1222	HyperVision.....	0619
Anvision.....	0111, 0211	Hytex.....	0007
Archer.....	0153, 0797	IEEC.....	1018
BT.....	0105	Jasco.....	0015, 0153, 0315
Bell & Howell.....	0014	Jebsee.....	0400
Bell South.....	0899	Jerrold.....	0476, 0003, 0276, 0012, 0014, 0015, 0011, 0024, 0047, 0098, 0810
Bestlink.....	0303	Kuang Yu.....	0024
Birmingham Cable Communications.....	0276	LG.....	0144, 0040, 0779, 0838
British Telecom.....	0003, 0105	Leon.....	0015, 0069
Cable & Wireless.....	1068	MNet.....	0019, 0443
Cabletime.....	0271, 0377, 0448, 0665	MS.....	0015, 0069, 0303, 1018
Century.....	0153	Macab.....	0817
Citizen.....	0153, 0315	Macom.....	0033
Colour Voice.....	0025, 0031	Magnavox.....	0032, 0069
Comtec.....	0274	Memorex.....	0000
Comtronics.....	0040, 0060	Motorola.....	0476, 1106, 0276, 0810
Contec.....	0019	Movie Time.....	0063, 0078
Cryptovision.....	0600	Mr. Zap.....	1112
Daehan.....	0778	NET.....	0274
Daeryung.....	0877, 0008, 0277, 0477, 1877	NSC.....	0063, 0070
Decsat.....	0423	NTL.....	1068
Director.....	0476	Noos.....	0817
Eastern.....	0002, 0274, 0418	Now.....	0776
Electricord.....	0078	Oak.....	0019, 0007, 0248, 0303
Emerson.....	0797	Ono.....	1068
Everquest.....	0015, 0040	Optimus.....	0021
Filmnet.....	0443	PVP Stereo Visual Matrix.....	0003
Focus.....	0400	Pace.....	0237, 1060, 1068
France Telecom.....	0451, 0817, 0896, 0897	Pacific.....	0678
Funai.....	0019, 0248	Pacific Bell.....	0843
GHZ.....	0078	Panasonic.....	0008, 0000, 0107, 0021, 0040
GMI.....	0015, 0057, 0069, 0797	Paragon.....	0000
Galaxi.....	0008	Philips.....	0305, 0317, 0013, 0025, 0031, 0032, 0060, 0069, 0111, 0153, 0211, 0242, 0255, 0290, 0451, 0619, 0652, 0817
Garrard.....	0153	Pioneer.....	0877, 0144, 0533, 0023, 1021, 1877
Gemini.....	0015, 0057, 0070, 0242, 0797	Popular Mechanics.....	0400
General Instrument.....	0476, 0003, 0276, 0014, 0015, 0011, 0024, 0098, 0810	Pulsar.....	0000
GoldStar.....	0144, 0040, 0838	Quasar.....	0000
Golden Channel.....	1110	RCA.....	0021, 0843

RadioShack.....	0015, 0303, 0315, 0797	Wiso.....	0078
Rampage.....	0255	Zenith.....	0000, 0525, 0899
Recoton.....	0400	Zentek.....	0400
Regal.....	0020, 0259, 0273, 0279		
Regency.....	0002		
Rembrandt.....	0011, 0070		
Runco.....	0000		
SL Marx.....	0040		
Sagem.....	0817, 1089		
Samsung.....	0144, 0000, 0040, 0070, 0702, 0840		
Scientific Atlanta.....	0877, 0008, 0017, 0277, 0477, 1877		
SeWoo.....	0073		
Seawoo.....	0780		
Sharp.....	0313		
Signal.....	0015, 0040		
Signature.....	0011		
Sony.....	1006		
Sprucer.....	0021		
Starcom.....	0003, 0014, 0015, 0047, 0098		
Stargate.....	0015, 0040, 0797		
Starquest.....	0015		
Storm.....	1018		
Supercable.....	0276		
TS.....	0003, 0024, 0255, 0303, 1018		
TV86.....	0063		
Tadiran.....	0040		
Tae Kwang.....	0068		
Taepyung.....	0678		
Taihan.....	0778		
Teac.....	1018		
Tele Danmark.....	1016		
Tele+1.....	0443		
Televue.....	0040		
Telewest.....	1068		
Thomson.....	1110		
Timeless.....	0274, 0418		
Tocom.....	0012, 0013		
TongKook.....	0777, 0840		
Torx.....	0003		
Toshiba.....	0000		
Trans PX.....	0276, 0153, 0303, 0315		
Tudi.....	0286		
Tusa.....	0015		
UBS.....	0073		
Unika.....	0153		
United Artists.....	0007		
United Cable.....	0003		
Universal.....	0078, 0153, 0191		
Videoway.....	0250		
Viewstar.....	0060, 0063, 0111, 0211		
Visionetics.....	1064, 1264		
Visiopass.....	0451		
Westminster.....	0105, 0716		

**Setup codes for satellite****Códigos de instalación para satellite****Codes de configuration pour le satellite**

@sat.....	1300	Best.....	0217, 0369
ABsat.....	0123, 0668, 0832	Bestar.....	0243
AGS.....	0668, 0710	Birdview.....	0045
ASA.....	0397	Blaupunkt.....	0173
ASLF.....	0713	Boca.....	0132, 0243, 0589, 0683, 0713, 0794, 0829
AST.....	0321, 0351	Brain Wave.....	0332, 0692
Aegir.....	0520	British Sky Broadcasting.....	0847, 1175
Akai.....	0200, 0515	Broco.....	0530, 0713
Akena.....	0668	Bubu Sat.....	0713
Alba.....	0421, 0455, 0515, 0519, 0613, 0713, 0734	Bush.....	0067, 0183
Aldes.....	0288, 0519, 0520, 0734	CNT.....	0520
Allsat.....	0067, 0183, 0200, 0364, 0734	Cambridge.....	0515, 0683
Allsonic.....	0288, 0369	Canal Digital.....	0853
Alltech.....	0713	Canal Satellite.....	0853
Alpha.....	0668	Canal+.....	0853
AlphaStar.....	0772	Channel Master.....	0018
Amitronica.....	0713	Chaparral.....	0216
Ampere.....	0368, 0396	CityCom.....	0115, 0394, 0607, 0818, 1176
Amstrad.....	0080, 0132, 0243, 0252, 0338, 0345, 0396, 0461, 0501, 0713, 0742, 0795, 0847, 1113	Clatronic.....	0332
Amway.....	0043	Colombia.....	0668
Anglo.....	0713	Columbia.....	0132
Ankaro.....	0217, 0288, 0369, 0519, 0692, 0713	Columbus.....	0668
Anttron.....	0183, 0421, 0613	CommLink.....	0288
Apollo.....	0421	Condor.....	0369, 0607
Arcon.....	0100, 0217, 0332, 0368, 0692, 0834, 1043, 1205	Conifer.....	0004
Armstrong.....	0243	Connexions.....	0396
Asat.....	0200	Conrad.....	0115, 0369, 0589, 0607
Astacom.....	0668	Contec.....	0394, 0589
Aston.....	0142, 1129, 1261	Cosat.....	0592
Astra.....	0108, 0145, 0243, 0530, 0607	Crossdigital.....	1109
Astro.....	0173, 0358, 0369, 0501, 0520, 0548, 0613, 0658	Crown.....	0243
Athena.....	0668	Cyrus.....	0200
Atsat.....	1300	D-box.....	0723, 0873, 1127
AudioTon.....	0364, 0613	DMT.....	1075
Avalon.....	0396	DNR.....	0692
Axiel.....	0668	DNT.....	0200, 0396
Axis.....	0369, 0530, 0834	DST.....	0421
BEC.....	1303	DX Antenna.....	0041, 0752
BT.....	0515, 0668, 0710	Dae Young.....	0735
BVV.....	0692	Daeryung.....	0396
Barcom.....	0217	Daewoo.....	0713, 1296
Bell ExpressVu.....	1167	Dansat.....	0183
		Daumling.....	0794
		Dgtec.....	1242
		Digenius.....	0299
		DirectTV.....	0392, 0566, 0639, 1142, 0247, 0749, 0724, 0819, 1076, 1109, 1749, 1856

Discovery.....	0668, 0710	General Instrument.....	0869, 0038, 0361, 0627
Dish Network System..	1005, 0775	Gold Box.....	0292, 0853
DishPro.....	1005, 0775	GoldStar.....	0335
Diskxpress.....	0217	Gooding.....	0571
Distratel.....	0084, 0885	Goodmans.....	0455, 1246, 1284
Ditristrad.....	0592	Gradiente.....	0887
Drake.....	0018, 0064, 0245	Granada.....	0108, 0455
Dream Multimedia.....	1237	Grandin.....	0417
Dune.....	0369	Grothusen.....	0335
Dynasat.....	0679	Grundig.....	0139, 0140, 0173, 0345, 0571, 0750, 0805, 0847, 0879
EIF.....	0417	HDT.....	1011, 1159
EP Sat.....	0455	HTS.....	0775
Echostar.....	1005, 0775, 0100, 0148, 0159, 0167, 0170, 0218, 0269, 0280, 0312, 0396, 0453, 0454, 0465, 0511, 0610, 0616, 0668, 0688, 0713, 0853, 0871, 1086, 1169	Hanseatic.....	0605
Einhell.....	0243, 0252, 0288, 0421, 0501, 0517, 0713, 0794	Hantor.....	0332, 0421
Elta.....	0200, 0364, 0369, 0421	Hanuri.....	0520
Emanon.....	0421	Hase & Igel.....	0692
Emme Esse.....	0369, 0679, 0871	Heliocom.....	0368
Engel.....	0713, 1017	Helium.....	0607
Eurieult.....	0417	Hinari.....	0183, 0421
Eurocrypt.....	0108, 0455	Hirschmann.....	0173, 0396, 0397, 0398, 0495, 0501, 0573, 0882, 1085
Europa.....	0501, 0589	Hisawa.....	0332
Eurosat.....	0243	Hitachi.....	0819, 0214, 0455, 0489, 0491, 1250
Eurosky.....	0243, 0369, 0607	Houston.....	0461, 0592, 0668
Eurostar.....	0100, 0607, 0679, 1025, 1026	Hughes Network Systems .....	1142, 0749, 1749
Exator.....	0421, 0515, 0613	Humax.....	0283, 0863, 1176
Expressvu.....	0775	Hung Chang.....	0732
Extra Sat.....	0519	Huth.....	0243, 0288, 0332, 0364, 0368, 0388, 0517, 0589, 0607, 0794, 0829
FTE.....	0100, 0331, 0368, 0369, 0589, 0683, 0713, 0863	Hwalin.....	0885
Fenner.....	0668	Hypson.....	0417
Ferguson.....	0036, 0067, 0183, 0336, 0455, 0711	Hyundai.....	0758, 1011, 1159
Fidelity.....	0252, 0368, 0461, 0501	IIEC.....	0605
Finlandia.....	0108, 0455	IR.....	0067, 0108, 0173, 0183, 0217, 0252, 0331, 0338, 0358, 0455, 0461
Finlux.....	0108, 0397, 0455, 0573	IRTE.....	0609
Force NO AS.....	1101	ISkyB.....	0887
Foxtel.....	0879	ITT.....	0108, 0172
Fracarro.....	0421, 0668, 0871	Ikusi Allsat.....	0368
Freecom.....	0335, 0421, 0501, 0734	InVideo.....	0871
Fresat.....	0885	Indovision.....	0887
Fuba.....	0108, 0172, 0173, 0217, 0369, 0394, 0396, 0417, 0421, 0573	Intersat.....	0043
Funai.....	0338	Intertronic.....	0243
G-Sat.....	0183	Intervision.....	0592, 0607, 0628
GE.....	0566	JOK.....	0690, 0710
GOI.....	0775	JSR.....	0364
Galaxi.....	0217	JVC.....	0775, 0492, 0505, 0506, 0515, 0571
Galaxis.....	0283, 0288, 0364, 0369, 0530, 0592, 0692, 0833, 0834, 0863, 1101, 1111	Jerrold.....	0036, 0361, 0627
Galaxisat.....	0321	JiWon.....	0364
Gardiner.....	0818	Johansson.....	0332, 0364
		K-SAT.....	0713
		KR.....	0613, 0734

Kabil.....	0737	Micro Tech.....	0530
Kathrein.....	0123, 0173, 0200, 0249, 0331, 0358, 0394, 0442, 0480, 0553, 0613, 0622, 0658, 0713, 0742, 1057, 1221	Microtec.....	0713
KeyWest.....	0794	Minerva.....	0571
Kolon.....	0421	Mitsubishi.....	0749, 0455, 0491
Kosmos.....	0331, 0335, 0442	Morgan's.....	0132, 0200, 0243, 0364, 0589, 0683, 0713, 0794, 0829
Kreiselmeyer.....	0173	Motorola.....	0869
Kuangyu.....	0635	Multichoice.....	0642, 0879
Kyostar.....	0421, 0613	Multistar.....	0331
L&S Electronic.....	1043	Muratto.....	0335
LG.....	0335, 0461, 1226	Myryad.....	0200
LaSAT.....	0115, 0243, 0369, 0520, 0607, 0683	Mysat.....	0713
Labgear.....	1296	NEC.....	0178, 0496, 0499, 0507, 0508, 1270
Legend.....	0269	Navex.....	0332
Lemon.....	0692	Netgem.....	1322
Lenco.....	0335, 0421, 0530, 0605, 0692, 0713	Netsat.....	0887
Lennox.....	0592	Neuhaus.....	0501, 0530, 0589, 0592, 0692, 0713, 0834
Lenson.....	0501	Neusat.....	0692, 0713, 0834
Leyco.....	0515	Next Level.....	0869
Lifesat.....	0369, 0605, 0713, 1122	NextWave.....	0732
Loewe.....	0243	Nikko.....	0200, 0243, 0713, 0734
Logix.....	1017	Nokia.....	0108, 0172, 0397, 0455, 0573, 0723, 0751, 0873, 1023, 1127, 1723
Lorenzen.....	0299, 0607, 0692, 0742, 0794, 1294	Nordmende.....	0421, 0455, 0520
Lorraine.....	0335	Norsat.....	0004
Lupus.....	0369	Novis.....	0332
Luxor.....	0108, 0172, 0345, 0573	Now.....	0757
M&B 1.....	0605	OSAT.....	0345
Macab.....	0004	Octagon.....	0421, 0613
Macom.....	0018	OctalTV.....	1005
Magnavox.....	0724, 0722	Okano.....	0243, 0331, 0668
Manata.....	0710	Optex.....	0394, 0417, 0834
Manhattan.....	0455, 0520, 0592, 1017, 1083	Orbit.....	0351, 1022
Marantz.....	0200	Orbitech.....	0421, 0501, 0548, 0589, 1100
Marave.....	0417	Oxford.....	0515, 0668
Mascom.....	0520	Pace.....	0067, 0183, 0200, 0241, 0336, 0455, 0497, 0720, 0791, 0795, 0847, 0867, 0887, 1175, 1323
Maspro.....	0041, 0173, 0336, 0495, 0571, 0713, 0750	Palladium.....	0243, 0421, 0501, 0571
Master's.....	0394	Palsat.....	0501
Matsui.....	0173, 0571, 0710	Panasat.....	0615, 0879
Matsushita.....	0214, 0340, 0500	Panasonic.....	0247, 0701, 0214, 0340, 0455, 0500, 0739, 0847, 1104, 1320
Max.....	0607	Panda.....	0067, 0108, 0455
MediaSat.....	0292, 0501, 0530, 0853	Pantech.....	0747
Mediabox.....	0292	Paristad.....	0417
Mediamarkt.....	0243	Patriot.....	0515, 0668
Medion.....	0369, 0713	Paysat.....	0724
Mega.....	0200	Philips.....	1142, 0749, 0724, 1076, 0722, 0133, 0173, 0183, 0200, 0217, 0292, 0455, 0571, 0589, 0613, 0710, 0750, 0805, 0853, 0898, 1118, 1749
Memorex.....	0724, 0269	Phoenix.....	0183
Metronic.....	0084, 0243, 0288, 0421, 0519, 0520, 0613, 0713, 1282		
Metz.....	0173		
Micro.....	0713		
Micro Elektronik.....	0713		



Phonotrend.....	0288, 0592	Satelco.....	0369
Pioneer.....	0292, 0329, 0352, 0662, 0853	Satline.....	0628
Planet.....	0396	Satplus.....	1009
Plasmatic.....	0442	Satstation.....	1083
Polytron.....	0394, 0396	Schacke.....	0613
Praxis.....	0733, 1123	Schneider.....	0668, 0805
Predki.....	0332, 0421	Schwaiger.....	0116, 0183, 0394, 0589, 0605, 0732, 1111
Preisner.....	0132, 0589	Sedea Electronique....	0421
Premier.....	0292, 0592	Seemann.....	0243, 0396, 0515, 0530
Prima.....	0795	Seleco.....	0592, 0871
Primestar.....	0361, 0627	Sharp.....	0494
ProVision.....	0520	Siemens.....	0173, 0683
Profile.....	0710	Silva.....	0335
Promax.....	0455	Skantin.....	0713
Prosat.....	0288, 0628	Skardin.....	0530
Proscan.....	0392, 0566	Sky Television.....	1014
Provisat.....	0520	Skylife.....	1255
Pye.....	0571	Skymaster.....	0240, 0288, 0519, 0605, 0628, 0713, 0880
Pyxis.....	0834	Skymax.....	0200
Quadral.....	0288, 0369, 0519, 0589, 0628, 0668	Skytwin.....	0519
Quelle.....	0252, 0607	Skyvision.....	0364
RCA.....	0392, 0566, 0855, 0143	Smart.....	0132
RFT.....	0200, 0288	Sony.....	0639, 0163, 0275, 0292, 0294, 0661, 0847
Radio Shack.....	0869	Star.....	0887
Radiola.....	0200	Star Choice.....	0869
Radix.....	0396, 0882, 1113, 1255	Star Trak.....	0421
Rainbow.....	0613	Starcast.....	0042
Rediffusion.....	0004	Starland.....	1122
Redpoint.....	0530	Starring.....	0332
Redstar.....	0369	Strong.....	0132, 0369, 0421, 0520, 0613, 0879, 1105, 1147, 1159, 1300
Roadstar.....	0713	Sumida.....	0243
Rover.....	0628, 0713	Sunny Sound.....	0369
SAT.....	0321, 0351, 0461, 0501	Sunsat.....	0530, 0713
SEG.....	0369, 0421, 0519, 0605, 0742, 1087	Sunstar.....	0243, 0369, 0794, 0829
SKR.....	0713	Super Sat.....	0679
SKY.....	0856, 0887	Supernova.....	0887
SL Marx.....	0692	TPS.....	0820, 1253
SM Electronic.....	0157, 0240, 0587, 0713, 1200	Tada.....	0368
STS.....	0037, 0041	Tae Kwang.....	0733
STVI.....	0417	Tagra.....	0364
Saba.....	0183, 0336, 0520, 0690, 0692, 0710, 0734, 0885	Tantec.....	0336, 0455
Sabre.....	0455	Tatung.....	0145, 0455
Sagem.....	0820, 1114, 1253	TechniSat.....	0005, 0501, 0548, 1099, 1100
Salora.....	0108, 0172	Techniland.....	0592
Samsung.....	1109, 0773, 1017, 1243, 1244, 1276, 1293	Technowelt.....	0607
Sanyo.....	0493, 1219	Teco.....	0243
Sat Control.....	1300	Telasat.....	0605
Sat Team.....	0368, 0713	Teleciel.....	0613, 0734
SatPartner.....	0332, 0335, 0421, 0501, 0520, 0613, 0692, 0734	Teledirekt.....	0183
Satcom.....	0605	Telefunken.....	0421
Satec.....	0183, 0713, 0834	Teleka.....	0243, 0396, 0501, 0613, 0692, 0750

Telemaster.....	0520
Telesat.....	0605
Telestar.....	0114, 0157, 0501, 1100
Televes.....	0455, 0501, 0734
Televisa.....	0887
Telewire.....	0592
Ten Haaft.....	0692
Thomson.....	0115, 0265, 0292, 0455, 0607, 0711, 0713, 0853, 1012, 1046, 1291, 1900
Thorn.....	0455
Tioko.....	0394
Tonna.....	0455, 0501, 0592, 0668
Topfield.....	1206
Toshiba.....	0749, 0790, 0082, 0137, 0455, 0486, 1749
Triad.....	0321, 0335, 0351, 0372
Triasat.....	0501
Triax.....	0115
Twinner.....	0136, 0417
UltimateTV.....	0392, 0639
Uniden.....	0724, 0722, 0194
Unisat.....	0200, 0243
Unitor.....	0217, 0332
Universum.....	0115, 0173, 0397, 0571, 0607, 0742
VTech.....	0321, 0351, 0690, 0818
Variosat.....	0173
Ventana.....	0200
Vestel.....	0742
Victor.....	0492, 0505, 0506
Visiosat.....	0690
Vortec.....	0421
Wela.....	0589, 0713, 0794
Wetekom.....	0829
Wewa.....	0455
Winersat.....	0332, 1045
Wintergarten.....	0288
Wisi.....	0004, 0173, 0321, 0351, 0372, 0396, 0406, 0455, 0589, 0638, 0690
Woorisat.....	0520
Worldsat.....	0710
XSat.....	0123, 0668
Xcom Multimedia.....	0668
Xrypton.....	0369
Yes.....	0887
Zaunkonig.....	0692
Zehnder.....	0114, 0321, 0331, 0369, 0520, 0742, 0818, 1075
Zenith.....	0856, 0064, 0245, 0635, 1856
Zeta Technology.....	0200
Zodiac.....	0613
Zwergnase.....	0243, 0794, 0829

## Setup codes for television

### Códigos de instalación para TV

### Codes de configuration pour la télévision

A-Mark.....	0003	Anglo.....	0264
A.R. Systems.....	0556	Anitech.....	0282, 0009, 0037, 0068, 0076, 0264, 0474
AGB.....	0516	Ansonic.....	0009, 0037, 0102, 0292, 0370, 0428
AOC.....	0451, 0093, 0180, 0060, 0030, 0178, 0019, 0179, 0018, 0003, 0009, 0052, 0092, 0108, 0137, 0185, 0474	Apex Digital.....	0748, 0765, 0767, 1943
ASA.....	0087, 0104	Arc En Ciel.....	0196, 0399
AWA.....	0009, 0157	Arcam.....	0216, 0217
Abex.....	0032	Archer.....	0003
Acura.....	0009	Aristona.....	0037, 0556
Addison.....	0092, 0108, 0653	Asberg.....	0076, 0102
Admiral.....	0093, 0463, 0087, 0163, 0213, 0363	Asora.....	0009
Advent.....	0761, 0815, 0817, 1933	Asuka.....	0217, 0218, 0264
Adventura.....	0046	Atlantic.....	0206, 0320
Adyson.....	0032, 0068, 0216, 0217	Audinac.....	0391
Agef.....	0087	AudioTon.....	0217, 0264, 0428, 0486
Aiko.....	0092, 0217, 0264	Audiosonic.....	0009, 0037, 0109, 0217, 0218, 0264, 0337, 0370, 0428, 0486
Aiwa.....	0701, 0705, 1904, 1910, 1914, 1915, 1916	Audiovox.....	0451, 0180, 0003, 0092, 0623
Akai.....	0030, 0009, 0035, 0037, 0072, 0098, 0163, 0191, 0208, 0218, 0329, 0361, 0371, 0433, 0448, 0480, 0516, 0548, 0556, 0581, 0602, 0631, 0672, 0696, 0702, 0708, 0812	Autovox.....	0076, 0087, 0206, 0217, 0247, 0336
Akib.....	0294	BPL.....	0282, 0037
Akiba.....	0282, 0037, 0218, 0294, 0455	BSR.....	0294
Akito.....	0272	BTC.....	0218
Akura.....	0282, 0009, 0037, 0218, 0264, 0283, 0358, 0412, 0493	Baird.....	0072, 0073, 0190, 0193, 0208, 0217, 0343
Alaron.....	0179, 0183, 0216	Bang & Olufsen.....	0087, 0275, 0565
Alba.....	0009, 0036, 0037, 0049, 0163, 0211, 0216, 0218, 0235, 0247, 0371, 0418, 0487, 0581, 0668	Barco.....	0380
Alfide.....	0672	Basic Line.....	0282, 0009, 0037, 0217, 0218, 0374, 0455, 0567
Allorgan.....	0206, 0217, 0294	Baur.....	0010, 0037, 0065, 0146, 0303, 0349, 0361, 0505, 0512, 0535, 0554
Allstar.....	0037	Baysonic.....	0180
Ambassador.....	0177	Bazin.....	0217
America Action.....	0180	Beaumarck.....	0178
Amplivision.....	0217, 0320, 0370, 0400	Beko.....	0037, 0370, 0428, 0486, 0714, 0715
Ampro.....	0751	Belcor.....	0019
Amstrad.....	0009, 0037, 0171, 0177, 0218, 0264, 0354, 0371, 0412, 0433, 0516, 0581	Bell & Howell.....	0154, 0016
Anam.....	0250, 0180, 0003, 0004, 0009, 0068, 0161, 0425, 0426, 0628, 0700	Beon.....	0032, 0037, 0418
Anam National.....	0250, 0055, 0161, 0425, 0650	Best.....	0337, 0370, 0421
		Bestar.....	0037, 0370, 0374
		Binatone.....	0217
		Blaupunkt.....	0191, 0195, 0200, 0213, 0327, 0328, 0535, 0554
		Blue Sky.....	0282, 0037, 0218, 0455, 0668, 1037
		Blue Star.....	0282
		Bondstec.....	0247
		Boots.....	0217, 0272
		Bradford.....	0180

Brandt.....	0109, 0196, 0198, 0205, 0287, 0335, 0399	Conic.....	0032
Brinkmann.....	0037, 0418, 0519	Conrac.....	0808
Brionvega.....	0087	Contec.....	0180, 0009, 0036, 0157, 0158, 0185, 0216
Britannia.....	0216, 0217	Continental Edison.....	0109, 0196, 0198, 0205, 0287, 0399, 0487
Brockwood.....	0019	Cosmel.....	0037, 0337
Broksonic.....	0236, 0463, 0003, 0426, 1905, 1911, 1929, 1935, 1938	Craig.....	0180, 0161
Bruns.....	0087	Crezar.....	0213
Bush.....	0282, 0007, 0009, 0036, 0037, 0208, 0211, 0217, 0218, 0264, 0272, 0294, 0349, 0355, 0361, 0363, 0371, 0374, 0487, 0519, 0581, 0614, 0617, 0668, 0698, 1037, 1900	Crosley.....	0054, 0074, 0076, 0084, 0087, 0213, 0247
CCE.....	0037, 0217, 0329	Crown.....	0180, 0039, 0009, 0037, 0076, 0208, 0339, 0370, 0418, 0421, 0486, 0579, 0672
CGE.....	0074, 0076, 0084, 0247, 0370, 0418	Crown Mustang.....	0672
CS Electronics.....	0216, 0218, 0247	Curtis Mathes.....	0047, 0054, 0154, 0451, 0093, 0060, 0030, 0145, 0056, 0016, 0039, 0166, 0466, 0702, 0747, 1147, 1347, 1919
CTC.....	0247	Cybertron.....	0218
CXC.....	0180	DER.....	0190, 0193
Candle.....	0030, 0056, 0046, 0186	Daewoo.....	0154, 0451, 0180, 0030, 0178, 0019, 0056, 0039, 0003, 0004, 0009, 0032, 0037, 0066, 0091, 0092, 0108, 0170, 0217, 0218, 0374, 0391, 0402, 0474, 0499, 0623, 0624, 0627, 0628, 0634, 0661, 0700, 1902, 1909, 1921, 1928
Canton.....	0218	Dainichi.....	0216, 0218
Carad.....	0610	Dansai.....	0032, 0035, 0036, 0037, 0216
Carena.....	0037, 0455	Dantax.....	0486
Carnivale.....	0030	Dayton.....	0009
Carrefour.....	0036, 0037, 0057	Daytron.....	0019, 0374
Carver.....	0054, 0170	De Graaf.....	0208, 0227, 0363, 0548
Cascade.....	0009, 0037	Decca.....	0033, 0037, 0049, 0072, 0217, 0272, 0516
Cathay.....	0037, 0474	Denko.....	0264
Celebrity.....	0000	Denon.....	0145, 0511
Celera.....	0765	Denver.....	0037
Centurion.....	0037	Desmet.....	0009, 0037
Century.....	0087, 0213, 0247	Diamant.....	0037
Changhong.....	0765	Digatron.....	0037
Ching Tai.....	0179, 0003, 0009, 0092, 0474	Dixi.....	0004, 0009, 0037
Chun Yun.....	0000, 0180, 0179, 0003, 0009, 0033, 0092, 0161, 0474	Domland.....	0394
Chung Hsin.....	0180, 0053, 0033, 0036, 0108, 0474	Dual.....	0037, 0057, 0217, 0259, 0303, 0336, 0394, 0519, 0531
Cimline.....	0009, 0218	Dual Tec.....	0217
Cinema.....	0672	Dumont.....	0017, 0019, 0070, 0087, 0102, 0213
Cineral.....	0451, 0092	Dwin.....	0720, 0774
Citizen.....	0060, 0030, 0056, 0039, 0046, 0092, 0186, 0280, 0561, 1928, 0561, 1928	Dynatech.....	0049
City.....	0009	ECE.....	0037
Clairtone.....	0185	EMI.....	0005
Clarion.....	0180	Ectec.....	0391
Clarivox.....	0037, 0102	Elbe.....	0217, 0238, 0259, 0292, 0411, 0435, 0516
Clatronic.....	0009, 0037, 0076, 0102, 0217, 0218, 0247, 0320, 0370, 0371, 0579	Electroband.....	0000, 0185
Clayton.....	0385	Electrohome.....	0381, 0389, 0409
Colt.....	1906		
Concerto.....	0056		
Condor.....	0282, 0009, 0037, 0102, 0247, 0320, 0370, 0411		

Elekta.....	0264	GE.....	0047, 0051, 0451, 0180, 0282, 0030, 0178, 0021, 0055, 0027, 0029, 0092, 0135, 0174, 0279, 0560, 0747, 1147, 1347, 1454, 1907, 1917, 1919, 1922
Elin.....	0009, 0037, 0104, 0349, 0361, 0448, 0548	GEC.....	0037, 0043, 0072, 0163, 0205, 0217, 0361, 0516
Elite.....	0218, 0320	GPM.....	0218
Elman.....	0102	Galaxi.....	0037, 0102
Elta.....	0009, 0068, 0474	Galaxis.....	0037, 0370
Emco.....	0247	Gateway.....	1755, 1756
Emerson.....	0154, 0236, 0463, 0180, 0282, 0178, 0019, 0179, 0039, 0037, 0038, 0070, 0087, 0158, 0177, 0181, 0182, 0183, 0185, 0213, 0247, 0280, 0320, 0361, 0371, 0623, 1905, 1909, 1911, 1928, 1929	Geloso.....	0009, 0213, 0363, 0374
Emperor.....	0282	General.....	0186, 0590
Envision.....	0030, 0813	General Technic.....	0009
Erres.....	0012, 0037	Genexxa.....	0009, 0163, 0218, 0493
Ether.....	0030, 0003, 0009, 0161	Germanvox.....	0213
Etron.....	0009, 0283, 0646	Gibraltar.....	0017, 0030, 0019
Euroman	0037, 0264, 0421	Gintai.....	0354, 0474, 0721
Europa.....	0037	GoldStar.....	0154, 0030, 0178, 0019, 0056, 0039, 0001, 0002, 0032, 0037, 0106, 0109, 0163, 0216, 0217, 0247, 0283, 0290, 0308, 0361, 0363, 0377, 0409, 0457, 0467
Europhon.....	0102, 0213, 0217, 0516	Goldline.....	0337
Expert.....	0206	Goldstar.....	1926
Exquisit.....	0037	Gooding.....	0487
FNR.....	0102	Goodmans.....	0179, 0009, 0032, 0035, 0036, 0037, 0072, 0217, 0218, 0235, 0264, 0335, 0343, 0360, 0371, 0374, 0480, 0487, 0499, 0516, 0560, 0624, 0634, 1900, 1909
Fenner.....	0009, 0374	Gorenje.....	0370, 0421
Ferguson.....	0005, 0037, 0073, 0109, 0190, 0192, 0193, 0238, 0287, 0335, 0343, 0560, 0625	Gradiente.....	0053, 0056, 0170, 0392
Fidelity.....	0082, 0163, 0193, 0216, 0264, 0361, 0363, 0371, 0412, 0474, 0512	Graetz.....	0163, 0361
Filsai.....	0217	Granada.....	0037, 0045, 0072, 0108, 0146, 0208, 0217, 0226, 0339, 0356, 0363, 0473, 0502, 0516
Finlandia.....	0072, 0163, 0208, 0346, 0363, 0548	Grandin.....	0282, 0009, 0037, 0163, 0320, 0374, 0455, 0579, 0610
Finlux.....	0179, 0037, 0070, 0072, 0087, 0102, 0104, 0105, 0217, 0346, 0411, 0516	Grundig.....	0009, 0037, 0070, 0076, 0191, 0195, 0205, 0487, 0535, 0554, 0556, 0587, 0672, 0706, 1935
Firstar.....	0236, 0009, 0033	Grunpy.....	0180, 0179
Firstline.....	0009, 0037, 0072, 0216, 0217, 0238, 0247, 0294, 0374, 0385, 0411, 0531, 0668	HCM.....	0282, 0009, 0037, 0217, 0218, 0264, 0412, 0418
Fisher.....	0047, 0154, 0036, 0045, 0072, 0087, 0104, 0157, 0159, 0208, 0217, 0303, 0370	HMV.....	0087
Flint.....	0037, 0072, 0218, 0264, 0455, 0610	Haier.....	0768
Forgestone.....	0193	Halifax.....	0217
Formenti.....	0037, 0065, 0087, 0213, 0216, 0320	Hallmark.....	0178
Fortress.....	0093	Hampton.....	0216, 0217
Fraba.....	0037, 0370	Hanimex.....	0294, 1908
Friac.....	0009, 0102, 0370, 0499	Hankook.....	0180, 0030, 0178, 0019, 0056, 0409, 0628
Frontech.....	0009, 0163, 0217, 0247, 0264, 0363, 0448, 0474	Hanseatic.....	0282, 0009, 0037, 0217, 0320, 0361, 0377, 0394, 0428, 0519, 0556, 0661
Fujitsu.....	0179, 0072, 0102, 0186, 0206, 0217, 0683, 0809	Hantarex.....	0037, 0213, 0516
Funai.....	0180, 0179, 0171, 0264, 0294, 0303, 0342, 1904	Hantor.....	0037
Futuretech.....	0180		
GBC.....	0009, 0213, 0218, 0374		

Harley Davidson.....	0179, 0043, 1904	ITV.....	0037, 0264
Harman/Kardon.....	0054, 0078	Iberia.....	0037
Harvard.....	0180, 0068	Imperial.....	0074, 0076, 0084, 0247, 0370, 0418
Harwood	0009, 0032, 0037, 0412	Indesit.....	0213
Havermy.....	0093	Indiana.....	0037
Hello Kitty.....	0451	Infinity.....	0054
Hema.....	0009, 0217	Ingelen.....	0163
Hifivox.....	0196, 0198, 0399	Ingersol.....	0009
Hikona.....	0218, 0474	Inkel.....	0571
Hinari.....	0179, 0039, 0009, 0036, 0037, 0211, 0218, 0235, 0283, 0355, 0487, 1908	Inno Hit.....	0009, 0072, 0217, 0290, 0516
Hisawa.....	0282, 0218, 0400, 0455, 0610	Innova.....	0037
Hit.....	0087	Inteq.....	0017
Hitachi.....	0165, 0030, 0178, 0145, 0019, 0179, 0056, 0016, 0039, 0009, 0027, 0032, 0036, 0037, 0038, 0043, 0044, 0072, 0092, 0095, 0097, 0105, 0109, 0151, 0157, 0163, 0182, 0186, 0194, 0196, 0198, 0213, 0217, 0225, 0227, 0279, 0349, 0356, 0363, 0381, 0409, 0413, 0473, 0474, 0481, 0492, 0499, 0516, 0548, 0576, 0577, 0578, 0583, 0719, 0744, 1045, 1225, 1256, 1904	Interbuy.....	0037, 0068, 0264
Hornophone.....	0037	Interfunk.....	0012, 0037, 0087, 0163, 0247, 0275, 0327, 0361, 0512
Hua Tun.....	0009	Internal.....	0037
Huanyu.....	0216, 0374	Intervision.....	0282, 0037, 0068, 0102, 0217, 0218, 0247, 0264, 0377, 0394, 0448, 0455, 0486, 0487, 0519
Hyper.....	0009, 0216, 0217, 0247	Irradio.....	0218, 0247, 0290, 0371
Hypersonic.....	0361	Isukai.....	0282, 0037, 0218, 0455
Hypson.....	0282, 0037, 0264, 0400, 0455	JBL.....	0054
ICE.....	0216, 0217, 0218, 0264, 0371, 0556	JCB.....	0000
ICeS.....	0216, 0218	JEC.....	0502
IR.....	0093, 0007, 0010, 0011, 0012, 0032, 0033, 0035, 0036, 0037, 0043, 0045, 0070, 0072, 0073, 0074, 0076, 0087, 0101, 0102, 0104, 0105, 0108, 0109, 0146, 0157, 0163, 0190, 0191, 0192, 0193, 0194, 0195, 0196, 0205, 0206, 0213, 0216, 0217, 0225, 0226, 0227, 0235, 0238, 0243, 0247, 0274, 0287, 0290, 0291, 0292, 0294, 0303, 0320, 0327, 0343, 0349, 0354, 0356, 0361, 0363, 0370, 0374, 0448, 0505, 0512, 0516, 0535, 0553, 0554, 0556	JVC.....	0463, 0053, 0036, 0069, 0094, 0160, 0169, 0182, 0190, 0192, 0193, 0218, 0371, 0418, 0606, 0653, 0683, 1923
IRT.....	0628	Janeil.....	0046
ITS.....	0216, 0264, 0371	Jean.....	0156, 0051, 0236, 0179, 0003, 0009, 0092, 0474, 0721
ITT.....	0179, 0007, 0163, 0208, 0283, 0339, 0346, 0349, 0361, 0473, 0480, 0548, 0567, 0610	Jensen.....	0761, 0815, 0817, 1933
		KB Aristocrat.....	0163
		KEC.....	0180
		KMC.....	0106
		KTV.....	0180, 0030, 0039, 0183, 0185, 0217, 0280
		Kaisui.....	0282, 0009, 0037, 0216, 0217, 0218, 0455
		Kamp.....	0216
		Kapsch.....	0104, 0163, 0206, 0361
		Karcher.....	0282, 0102, 0421, 0610
		Kasui.....	0282
		Kathrein.....	0556
		Kawasho	0158, 0216, 0308
		Kaypani.....	0052
		Kendo.....	0037, 0102, 0235, 0247, 0411, 0428, 0610
		Kennedy.....	0206, 0213, 0435
		Kenwood.....	0030, 0019
		Kingsley.....	0216
		Kioto.....	0706
		Kloss.....	0024, 0046, 0078
		Kneissel.....	0037, 0238, 0259, 0292, 0374, 0411, 0435, 0610

Kolin.....	0180, 0053, 0033, 0036, 0108, 0474	Majestic.....	0016, 0015
Kolster.....	0037	Manesth.....	0035, 0037, 0217, 0235, 0264, 0294, 0320
Konka.....	0218, 0371, 0628, 0632, 0638, 0703, 0707, 0725, 0726, 1939, 1940	Marantz.....	0054, 0030, 0037, 0556
Korpel.....	0037	Marelli.....	0087
Korting.....	0087, 0320, 0421	Mark.....	0037
Kosmos.....	0037	Maruman.....	0391, 0627
Koyoda.....	0009	Matsui.....	0009, 0011, 0033, 0035, 0036, 0037, 0072, 0163, 0177, 0191, 0195, 0208, 0211, 0217, 0235, 0272, 0294, 0335, 0354, 0355, 0363, 0371, 0433, 0443, 0455, 0487, 0516, 0579
Kraking.....	0238	Matsushita.....	0250, 0161, 0650
Kuba Electronic.....	0303	McMichael.....	0043
Kyoshu.....	0032, 0412	Mediator.....	0012, 0037
Kyoto.....	0032, 0163, 0385	Medion.....	0037, 0668, 0808, 1037
L&S Electronic.....	0808	Megas.....	0610
LG.....	0060, 0030, 0178, 0019, 0056, 0001, 0003, 0004, 0032, 0037, 0038, 0108, 0409, 0442, 0474, 0644, 0700, 0714, 1934	Megatron.....	0178, 0145, 0003
LXI.....	0047, 0054, 0154, 0156, 0178, 0148, 0747	Melvox.....	0400
LaSAT.....	0486	Memorex.....	0154, 0250, 0463, 0150, 0178, 0179, 0056, 0016, 0009, 0106, 1037, 1911, 1920, 1924, 1926, 1927
Lenco.....	0104	Memphis.....	0337, 0385
Leyco.....	0037, 0072, 0264, 0294, 0579	Mercur.....	0001
Liesenk & Tter.....	0037	Metz.....	0037, 0087, 0213, 0275, 0367, 0388, 0447, 0535, 0554, 0746
Liesenkotter.....	0037, 0327	Micromaxx.....	0808
Lifetec.....	0037, 0218, 0374, 0519	Microstar.....	0808
Lloyd's.....	1904	Midland.....	0047, 0017, 0051, 0039, 0032, 0135, 0747
Lloytron.....	0032	Minerva.....	0070, 0487, 0535, 0554
Loewe.....	0037, 0087, 0136, 0292, 0512, 0633, 0694	Minoka.....	0412
Logik.....	0016, 0001, 0005, 0011, 0033, 0193	Minutz.....	0021
Luma.....	0206, 0259, 0363	Mirror.....	1900
Lumatron.....	0217	Mitsubishi.....	0154, 0250, 0093, 0236, 0180, 0150, 0030, 0178, 0019, 0179, 0056, 0007, 0014, 0033, 0036, 0037, 0087, 0098, 0108, 0155, 0331, 0354, 0358, 0381, 0474, 0512, 0535, 1917
Luxman.....	0056	Mivar.....	0216, 0290, 0291, 0292, 0516, 0609
Luxor.....	0163, 0194, 0208, 0290, 0349, 0356, 0361, 0363, 0548	Monaco.....	0009
M Electronic.....	0009, 0037, 0057, 0068, 0104, 0105, 0109, 0163, 0216, 0217, 0247, 0287, 0346, 0374, 0411, 0480, 0492, 0512	Motion.....	0076
MEI.....	0185	Motorola.....	0093, 0055
MGA.....	0150, 0030, 0178, 0019, 0155, 1907	Multibroadcast.....	0193
MTC.....	0060, 0030, 0019, 0056, 0049, 0091, 0185, 0216, 0349, 0370, 0512	Multitech.....	0180, 0009, 0049, 0076, 0102, 0216, 0217, 0247, 0363, 0486
MTEC.....	0032, 0272	Murphy.....	0039, 0072, 0163, 0216, 0474
Magnadyne.....	0087, 0102, 0247, 0516	Myryad.....	0556
Magnafon.....	0073, 0076, 0102, 0213, 0216, 0516	NAD.....	0156, 0178, 0361, 0866
Magnasonic.....	1913, 1928	NEC.....	0154, 0156, 0051, 0165, 0030, 0178, 0019, 0056, 0009, 0036, 0046, 0170, 0186, 0320, 0381, 0455, 0474, 0497, 0704, 1704
Magnavox.....	0054, 0030, 0179, 0020, 0024, 0028, 0036, 0096, 0186, 0187, 0230, 0386, 1254, 1454, 1904, 1913, 1931	NEI.....	0037, 0337, 0371
Magnin.....	1907	NTC.....	0092
Magnum.....	0037, 0648		

Naiko.....	0606	Otto Versand.....	0093, 0010, 0036, 0037, 0109, 0191, 0213, 0217, 0226, 0235, 0247, 0294, 0303, 0320, 0343, 0349, 0361, 0505, 0512, 0535, 0554, 0556
Nakimura.....	0037, 0374	Pael.....	0216
Nakio.....	0480	Palladium.....	0363, 0370, 0411, 0418
Naonis.....	0363	Panama.....	0217, 0247, 0264
National.....	0226	Panasonic.....	0054, 0250, 0051, 0055, 0037, 0126, 0161, 0163, 0213, 0214, 0226, 0274, 0338, 0340, 0361, 0367, 0516, 0548, 0650, 1650, 1919, 1924, 1927, 1930, 1941, 1946, 1947
Neckermann.....	0037, 0087, 0191, 0213, 0247, 0320, 0327, 0349, 0363, 0370, 0411, 0418, 0505, 0554, 0556	Panavision.....	0037, 0411
Nesco.....	0179, 0247	Pathe Cinema.....	0163, 0213, 0216, 0238, 0320
Netsat.....	0037	Pathe Marconi.....	0196, 0198, 0205, 0399
Network.....	0032, 0337	Pausa.....	0009
Neufunk.....	0037, 0556	Penney.....	0047, 0156, 0051, 0060, 0030, 0178, 0021, 0019, 0018, 0039, 0002, 0003, 0027, 0032, 0110, 0135, 0149, 0747, 1347, 1907, 1919, 1926
New Tech.....	0217, 0343	Perdio.....	0037, 0163, 0320
Newave.....	0093, 0178, 0009, 0092, 0161, 0721	Phase.....	0032
Nicamagic.....	0216	Philco.....	0054, 0463, 0180, 0030, 0178, 0145, 0019, 0056, 0020, 0028, 0032, 0037, 0074, 0076, 0084, 0087, 0096, 0186, 0213, 0247, 0278, 0370, 0409, 0418, 0474, 0628, 0747, 1911
Nikkai.....	0009, 0032, 0035, 0036, 0037, 0072, 0216, 0217, 0218, 0264, 0337	Philips.....	0054, 0000, 0051, 0030, 0178, 0019, 0056, 0007, 0012, 0020, 0024, 0028, 0032, 0037, 0043, 0087, 0092, 0108, 0186, 0187, 0193, 0278, 0332, 0343, 0374, 0409, 0423, 0474, 0554, 0556, 0595, 0721, 0747, 1454
Nikko.....	0030, 0178, 0092	Phoenix.....	0087, 0216, 0320, 0385, 0486
Nisato.....	0391	Phonola.....	0012, 0037, 0087, 0193, 0216
Noblex.....	0430	Pilot.....	0030, 0019, 0039
Noblisko.....	0070, 0076, 0102, 0216	Pioneer.....	0037, 0038, 0109, 0163, 0166, 0172, 0287, 0361, 0423, 0428, 0486, 0679, 0760, 0866
Nogamatic.....	0196	Plantron.....	0009
Nokia.....	0179, 0163, 0208, 0320, 0339, 0346, 0349, 0361, 0374, 0473, 0480, 0548, 0567, 0606, 0610, 0631, 1912	Playsonic.....	0217
Norcent.....	0748, 0824	Polytron.....	0697
Nordmende.....	0109, 0195, 0196, 0198, 0213, 0287, 0343, 0399, 0560	Portland.....	0019, 0039, 0092, 0374
Noshi.....	0018	Prandoni-Prince.....	0213, 0361, 0363, 0516
Novak.....	0012	Precision.....	0217
Novatronic.....	0037, 0105, 0531	Prima.....	0068, 0264, 0474, 0761, 0815, 0817, 1933
Oceanic.....	0163, 0208, 0361, 0548, 0567	Princeton.....	0700, 0717
Okano.....	0009, 0037, 0264, 0370	Prinz.....	0194
Omega.....	0264	Prism.....	0051
On Command.....	0531	Profex.....	0009, 0076, 0163, 0361, 0363
Onking.....	0280	Profi.....	0009
Onwa.....	0180, 0102, 0218, 0371, 0433, 0581	Profitronic.....	0037, 0102
Optimus.....	0154, 0250, 0166, 0650, 1913, 1924, 1927		
Optonica.....	0093, 0165		
Orion.....	0236, 0463, 0179, 0037, 0177, 0211, 0235, 0294, 0320, 0355, 0443, 0474, 0516, 0531, 0655, 1905, 1911, 1929		
Orline.....	0037, 0218		
Ormond.....	0385		
Orsowe.....	0516		
Osaki.....	0032, 0037, 0072, 0217, 0218, 0264, 0272, 0355, 0374, 0412, 0474, 0493		
Osio.....	0037		
Oso.....	0218		
Osume.....	0032, 0036, 0037, 0072, 0157, 0218, 0474		



Proline.....	0072	SEI.....	0010, 0087, 0102, 0177, 0206, 0213, 0294, 0516
Proscan.....	0047, 0747, 1922	SEI-Sinudyne.....	0037, 0213
Prosonic.....	0037, 0579	SKY.....	0037
Protech.....	0009, 0037, 0102, 0217, 0247, 0264, 0337, 0418, 0668	SSS.....	0180, 0019
Proton.....	0030, 0178, 0039, 0001, 0003, 0009, 0031, 0052, 0149, 0466, 0474, 0644	Saba.....	0087, 0109, 0163, 0196, 0198, 0205, 0213, 0287, 0335, 0343, 0361, 0399, 0498, 0516, 0548, 0560, 0625
Pulsar.....	0017, 0019	Saccs.....	0238
Pye.....	0007, 0012, 0037, 0087, 0554, 0556	Sagem.....	0455, 0610
Quasar.....	0250, 0051, 0165, 0055, 0247, 0474, 0650, 1919, 1924	Saisho.....	0009, 0011, 0033, 0177, 0211, 0217, 0235, 0264, 0354, 0516
Quelle.....	0010, 0011, 0037, 0070, 0074, 0084, 0104, 0200, 0213, 0327, 0328, 0361, 0505, 0512, 0535, 0554	Salora.....	0163, 0194, 0290, 0349, 0356, 0361, 0363, 0516, 0548
Questa.....	0032, 0036	Sambers.....	0076, 0102, 0213, 0516
Questar.....	0032	Sampo.....	0154, 1755, 0093, 0030, 0178, 0039, 0009, 0032, 0036, 0052, 0092, 0110, 0171, 0474, 0650, 0700, 0721
R-Line.....	0037	Samsung.....	0154, 0060, 0030, 0178, 0019, 0179, 0056, 0039, 0009, 0032, 0037, 0072, 0090, 0092, 0110, 0208, 0216, 0217, 0264, 0278, 0290, 0329, 0370, 0409, 0427, 0448, 0474, 0482, 0519, 0556, 0587, 0618, 0644, 0702, 0747, 0766, 0812, 1903
RBM.....	0070	Samsux.....	0039
RCA.....	0047, 0000, 0030, 0178, 0019, 0018, 0029, 0038, 0090, 0092, 0135, 0174, 0278, 0679, 0747, 1047, 1147, 1247, 1347, 1447, 1454, 1547, 1907, 1917, 1919, 1922, 1948	Sandra.....	0216, 0217
RFT.....	0072, 0087, 0428	Sansei.....	0451
RTF.....	0087	Sansui.....	0463, 0037, 0655, 0706, 1904, 1911, 1929
Radialva.....	0037, 0218, 0337	Sanyo.....	0154, 0180, 0011, 0036, 0045, 0068, 0072, 0088, 0104, 0107, 0108, 0146, 0157, 0159, 0208, 0213, 0216, 0217, 0232, 0280, 0339, 0370, 0376, 0381, 0424, 0474, 0484, 0799, 1907
RadioShack.....	0047, 0154, 0165, 0180, 0030, 0178, 0019, 0056, 0039, 0032, 0037, 0409, 0747, 1904, 1920	Sanyong.....	0032
Radiola.....	0012, 0037, 0217	Schaub Lorenz.....	0361
Radiomarelli.....	0037, 0087, 0247, 0516	Schneider.....	0012, 0037, 0057, 0217, 0218, 0247, 0259, 0303, 0336, 0361, 0371, 0394, 0519, 0556, 0668, 1137, 1904
Radiotone.....	0009, 0037, 0264, 0428, 0579	Scimitsu.....	0019
Rank Arena.....	0036	Scotch.....	0178
Realistic.....	0154, 0165, 0180, 0030, 0178, 0019, 0056, 0039, 0032	Scotland.....	0163
Recor.....	0037	Scott.....	0236, 0180, 0178, 0019, 0179
Rediffusion.....	0361, 0548	Sears.....	0047, 0054, 0154, 0156, 0178, 0179, 0056, 0015, 0146, 0148, 0149, 0159, 0171, 0747, 1904, 1926
Redstar.....	0037	Seleco.....	0163, 0206, 0259, 0363, 0411
Reflex.....	0037	Semivox.....	0180
Recc.....	0714	Semp.....	0156
Revox.....	0037	Sencora.....	0009
Rex.....	0163, 0206, 0259, 0264, 0363, 0411	Sentra.....	0035, 0218, 0283
Rhapsody.....	0183, 0185, 0216		
Roadstar.....	0009, 0037, 0218, 0264, 0418		
Robotron.....	0087		
Rowa.....	0698, 0712		
Roxy.....	0448		
Royal Lux.....	0412		
Runco.....	0017, 0030, 0497, 0603		
SBR.....	0007, 0012, 0037, 0043, 0193		
SEG.....	0009, 0036, 0037, 0076, 0102, 0217, 0264, 0668		

Serino.....	0216, 0455, 0610	SuperTech.....	0009, 0037, 0216
Sharp.....	0093, 0165, 0030, 0039, 0032, 0036, 0153, 0157, 0220, 0256, 0294, 0386, 0409, 0474, 0491, 0516, 0589, 0650, 0688, 0689, 0787, 0818, 1093, 1193, 1917	Superla.....	0516
Shen Ying.....	0179, 0003, 0009, 0092, 0474	Supra.....	0056, 0039, 0009
Sheng Chia.....	0093, 0236, 0179, 0009, 0033, 0474	Supre-Macy.....	0046
Shintoshi.....	0037	Supreme.....	0000
Shogun.....	0019	Susumu.....	0218, 0474
Shorai.....	0179, 0294	Sylvania.....	0054, 0030, 0020, 0028, 0065, 0096, 0171, 0186, 0381, 1931, 1944
Siarem.....	0087, 0102, 0213, 0516	Symphonic.....	0180, 0171, 1904, 1913
Siemens.....	0032, 0037, 0146, 0157, 0191, 0195, 0200, 0213, 0327, 0328, 0535, 0554	Synco.....	0000, 0451, 0093, 0060, 0178, 0036, 0092, 0474
Signature.....	0016	Sysline.....	0037
Silva.....	0216	Sytong.....	0216
Silver.....	0179, 0036, 0361	T + A.....	0447
Simpson.....	0186, 0187	TCM.....	0808
Singer.....	0087, 0102	TMK.....	0178, 0056, 0177
Sinu.....	0102	TNCi.....	0017
Sinudyne.....	0010, 0087, 0102, 0177, 0206, 0213, 0235, 0294, 0516	TVS.....	0463
Skantic.....	0356	TVTEXT 95.....	0556
Skygiant.....	0180	Tacico.....	0178, 0179, 0009, 0092, 0474
Skysonic.....	0696	Tactus.....	0272
Skyworth.....	0037	Tai Yi.....	0009
Solavox.....	0032, 0072, 0163, 0361, 0548	Tandberg.....	0367
Sonitron.....	0208, 0339, 0370	Tandy.....	0093, 0039, 0072, 0163, 0217, 0218
Sonoko.....	0282, 0009, 0037	Tashiko.....	0032, 0033, 0036, 0043, 0092, 0146, 0163, 0216, 0217, 0363, 0650, 0721
Sonolor.....	0163, 0208, 0361, 0567	Tatung.....	0054, 0154, 0156, 0051, 0060, 0055, 0003, 0009, 0011, 0036, 0037, 0049, 0072, 0217, 0272, 0338, 0396, 0474, 0516, 0553, 0621
Sontec.....	0009, 0037, 0294, 0370	Teac.....	0282, 0009, 0037, 0264, 0412, 0418, 0455, 0624, 0668, 0698, 0706, 0712, 0721, 1037, 1437, 1904, 1909, 1913, 1932, 1949
Sony.....	0000, 0010, 0011, 0036, 0080, 0102, 0111, 0505, 0650, 0651, 1010, 1505, 1651, 1904, 1925	Tec.....	0009, 0217, 0247, 0259, 0337, 0471, 0474
Sound & Vision.....	0102, 0374	Technema	0320
Soundesign.....	0180, 0178, 0179, 0186	Technics	0250, 0051, 0650
Soundwave.....	0037, 0320, 0418	Technol Ace	0179
Sowa.....	0156, 0051, 0060, 0178, 0036, 0092, 0226, 0338, 0474	Technovox	0007
Spectricon.....	0003, 0137	Techwood	0051, 0056, 0003
Squareview.....	0171	Teco	0051, 0093, 0178, 0009, 0036, 0068, 0092, 0218, 0264, 0280, 0474, 0653
Ssangyong.....	0009, 0032	Teknika	0054, 0180, 0150, 0060, 0019, 0179, 0056, 0016, 0039, 0092, 0186
Stag.....	0032	Teleavia	0196, 0205, 0343, 0399
Standard.....	0009, 0037, 0217, 0218, 0320, 0374	Telefunken	0056, 0005, 0037, 0073, 0074, 0084, 0101, 0109, 0196, 0213, 0262, 0335, 0343, 0471, 0486, 0498, 0566, 0625, 0702
Starlite.....	0180	Telegazi	0037
Stenway.....	0282, 0218	Telemeister	0037, 0320
Stern.....	0163, 0206, 0259, 0264, 0363, 0411	Telesonic	0037
Strato.....	0037, 0264	Telestar	0037, 0579
Stylandia.....	0217		
Sunkai.....	0294, 0355, 0455, 0610		
Sunstar.....	0009, 0037, 0371		
Sunwood.....	0037		

Teletech	0009, 0037, 0337	Vector Research.....	0030
Teleton.....	0036, 0186, 0206, 0217, 0259, 0349, 0363	Vestel.....	0037, 0217
Televideon.....	0216, 0320	Vibrant.....	0272
Temco.....	0294	Victor.....	0250, 0053, 0036, 0160, 0376, 0650, 0653
Tennessee.....	0037	Video Concepts.....	0098
Tensai.....	0009, 0037, 0104, 0105, 0217, 0218, 0247, 0294, 0320, 0371, 0374, 0377	Videologic.....	0216, 0218
Tenson.....	0320	Videosat.....	0247
Tera.....	0030, 0031, 0149, 0466, 0474	Videotechnic.....	0217, 0320
Texet.....	0009, 0216, 0218, 0374	Videoton.....	0356
Thomas.....	1904	Vidikron.....	0054, 0242
Thomson.....	0037, 0109, 0196, 0198, 0205, 0287, 0335, 0343, 0349, 0399, 0471, 0560, 0625, 1447	Vidtech.....	0178, 0019, 0036
Thorn.....	0005, 0035, 0037, 0072, 0073, 0074, 0084, 0104, 0190, 0192, 0193, 0238, 0272, 0278, 0335, 0343, 0361, 0374, 0499, 0505, 0512, 0535, 0553	ViewSonic.....	1755
Thorn-Ferguson.....	0343	Viking.....	0046
Tokai.....	0009, 0037, 0163, 0337, 0448	Vision.....	0217, 0320
Tokyo.....	0035, 0329, 0448	Vistar.....	0206
Tomashi.....	0282	Voxson.....	0087, 0163, 0363, 0418
Toshiba.....	0154, 0156, 0060, 0035, 0036, 0070, 0102, 0109, 0149, 0161, 0243, 0381, 0502, 0508, 0509, 0553, 0618, 0644, 0650, 0718, 1256, 1508, 1704, 1918, 1935, 1936, 1945	Waltham.....	0037, 0109, 0217, 0356, 0385, 0418
Tosonic.....	0185	Wards.....	0054, 0165, 0030, 0178, 0021, 0019, 0179, 0056, 0016, 0020, 0027, 0028, 0029, 0080, 0096, 0111, 0174, 0866
Totevision.....	0039	Watson.....	0009, 0037, 0213, 0218, 0320, 0394, 0519, 0579
Trans Continens.....	0217	Watt Radio.....	0102, 0213, 0216
Transonic.....	0698, 0712	Waycon.....	0156
Trical.....	0157	Wega.....	0036, 0037, 0087
Trident.....	0516	Wegavox.....	0009
Tristar.....	0193, 0218	Weltblick.....	0320
Triumph.....	0177, 0243, 0346, 0516, 0556	White Westinghouse...	0463, 0037, 0186, 0216, 0320, 0337, 0623, 1909
Tsoschi.....	0282	Windstar.....	0282
Tuntex.....	0030, 0009, 0092, 0474	Xrypton.....	0037
Uher.....	0037, 0206, 0303, 0320, 0374, 0418, 0486	Yamaha.....	0030, 0019, 0769
Ultra.....	0192, 0391	Yamishi.....	0282, 0217, 0455
Ultravox.....	0037, 0087, 0102, 0213, 0216, 0247	Yapshe.....	0250
Unic Line.....	0037, 0473	Yokan.....	0037
United.....	0037	Yoko.....	0009, 0037, 0217, 0218, 0264, 0339, 0421
Universal.....	0027	Zanussi.....	0206, 0217, 0363
Universum.....	0009, 0010, 0011, 0032, 0036, 0037, 0070, 0074, 0076, 0104, 0105, 0146, 0157, 0170, 0177, 0213, 0217, 0247, 0264, 0290, 0294, 0327, 0337, 0346, 0361, 0370, 0411, 0418, 0421, 0474, 0480, 0492, 0505, 0512, 0535, 0554, 1901	Zenith.....	0017, 0463, 0178, 0016, 0092, 0624, 1904, 1909, 1911, 1929
Univox.....	0037, 0087, 0163, 0238, 0337	Zenor.....	0339
		Zonda.....	0003

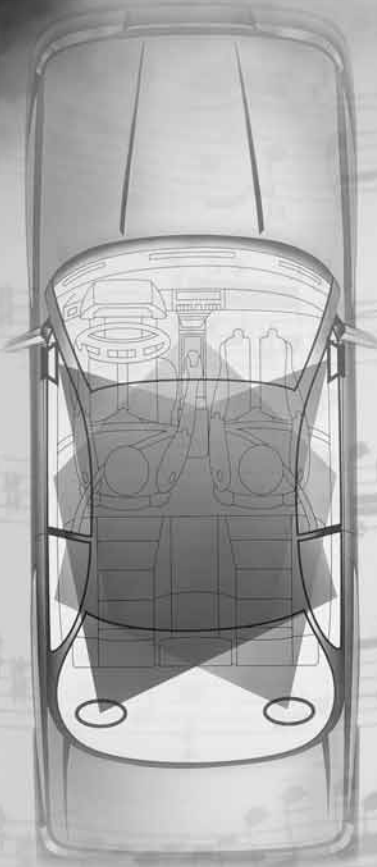

**BOSE**<sup>®</sup>  
Better sound through research<sup>®</sup>

©2004 Bose Corporation  
The Mountain  
Framingham, MA 01701  
271966 Rev. 02 CCM-000921