

B618 LTE CPE

Quick Start



Thank you for purchasing the LTE CPE. This LTE CPE brings you a high speed wireless network connection.

This document will help you understand your LTE CPE, so you can start using it right away. Please read this document carefully before using your LTE CPE.

For detailed information about the functions and configurations of the LTE CPE, refer to the **Help** on the web management page that comes with the LTE CPE.

Getting to know your LTE CPE

Note:

- During thunderstorms and rainy weather, turn off and disconnect the LTE CPE.
- The LTE CPE function descriptions and illustrations in this document are for your reference only. The product you have purchased may vary.

Application scenario

The LTE CPE can:

- Provide Internet access for Wi-Fi® devices and a computer.
- Connect to a telephone for voice services.
- Expand LAN coverage together with a hub or a switch.

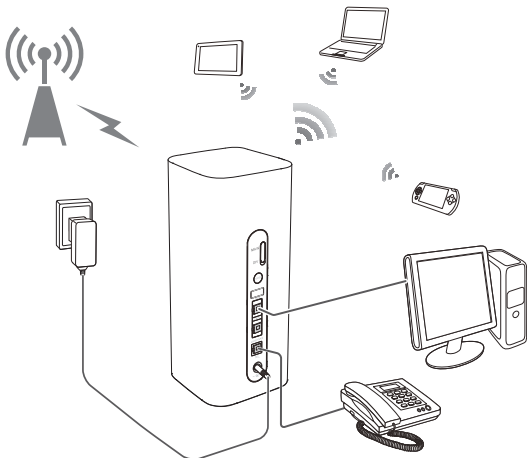

Note:

When the LTE CPE is in use, you can alter its position or orientation to improve signal reception.

Selecting the installation environment

Obstacles such as concrete and wooden walls will affect the transmission of the network signal. It is recommended that when you install LTE CPE you choose an open space.

Keep the LTE CPE away from equipment that generates strong magnetic and electric fields, for instance microwaves, refrigerators, and satellite receivers.

2

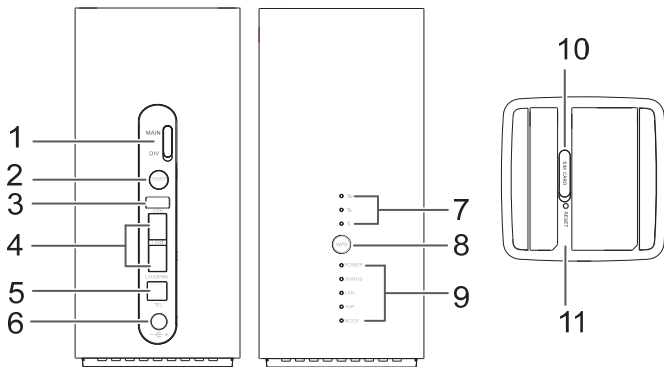
Appearance**1. External antenna sockets***

Connect to external antennas.

2. Power button

Press and hold to power the B618 on or off.

3. USB port

Connect to a USB device.

4. WAN/LAN port

- Working as a LAN port when connected to a computer, switch, or other LAN device.

- Working as a WAN port when connected to an Ethernet port on the wall.

5. Landline phone port

Connect to a telephone.

6. Power input

Connect to compatible power adapter.

7. Signal indicators

Green: signal reception available (more indicators mean better reception).

8. WPS button

Press and hold to active WPS connection when Wi-Fi is turned on.

9. Indicators

Power LED indicator

- Off: Power off.
- On: Power on.

Status LED indicator

- Off: Data server connection is disconnected.
- Blinking in green: Firmware update.
- Green: Get IP address of WAN.

LAN LED indicator

- Off: No device is connected to a LAN port.
- Blinking: data is being transmitted through a LAN port.
- Green: At least one of the LAN ports is connected to a device.

Wi-Fi LED indicator

- Off: Both 2.4G and 5G Wi-Fi is closed.
- Blinking in green: WPS open.
- Green: Both or one of the 2.4G and 5G Wi-Fi is opened.

Mode LED indicator

- Steady cyan/blue/ yellow: connected to a mobile network.
- Steady green: connected to an Ethernet network.
- Steady red:

The SIM card is not recognized, the PIN has not been entered, or the PIN verification failed.

10. Micro-SIM card slot

Accommodate a micro-SIM card.

11. RESET button

Restore the LTE CPE to its factory settings.

* External antennas

The external antennas are optional accessory. To buy external antennas, please contact network service provider.

3 Setup

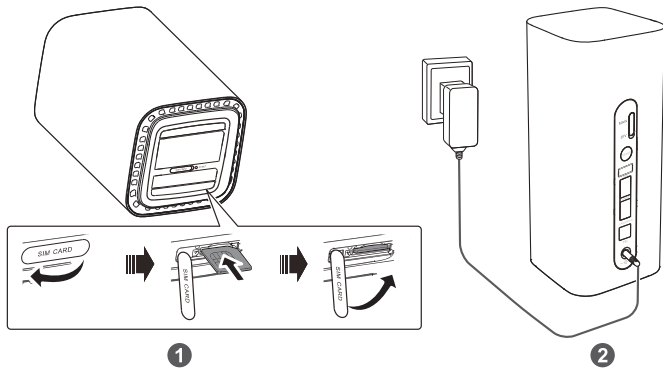

1. Installing the micro-SIM card

Install the micro-SIM card according to the illustration.

Note:

- When removing the micro-SIM card, gently press the micro-SIM card in, then release. The card will automatically pop out.
- Do not remove the micro-SIM card when the LTE CPE is powered on. Doing so will affect the performance of your LTE CPE, and data stored on the micro-SIM card may be lost.

2. Connecting to a power adapter

Install the power adapter according to the illustration.

Note:

Use the provided power adapter. Use of an incompatible power adapter or one from an unknown manufacturer may cause the LTE CPE to malfunction, fail, or could even cause a fire. Such use voids all warranties, whether expressed or implied, on the product.

4 Connecting to your router's Wi-Fi network

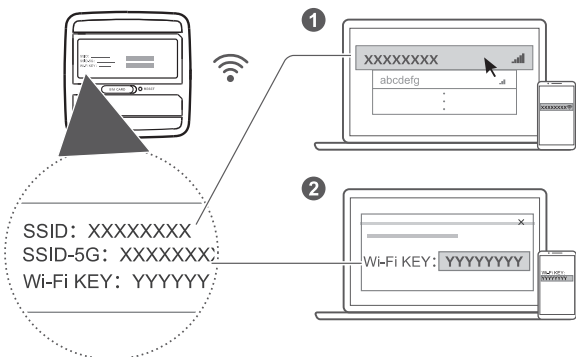

Once the router has connected to a mobile data network, you can connect your computer or mobile phone to the router's Wi-Fi network to access the Internet. Please refer to the label on the bottom of the router for the default wireless network name (**SSID**) and password (**Wi-Fi KEY**).

Note:

- When the Wi-Fi LED indicator is steady on, Wi-Fi is enabled. To enable or disable Wi-Fi, refer to the help section on the router's web-based management page.
- Ensure that you promptly change the Wi-Fi network name and password on the web-based management page to prevent unauthorized access to your Wi-Fi network. Once you have changed the password, you will need to reconnect to the router's Wi-Fi network.

5 Configuring your router

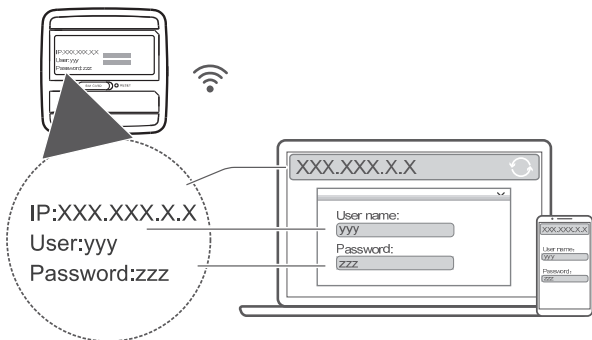

You can configure the router using the web-based management page. Please refer to the label on the bottom of the router for the default IP address, user name, and password.

More information can be found in the help section of the web-based management page.

Note:

You will be prompted to change the default login password for the web-based management page to prevent unauthorized users from changing the router's settings.

6 Optional configurations

Note:

The features described in this section are for reference purposes only. Your router may not support all of these features.

1. Connecting multiple devices

You can connect a computer, or landline phone to the router to access the Internet, make telephone calls, and more.

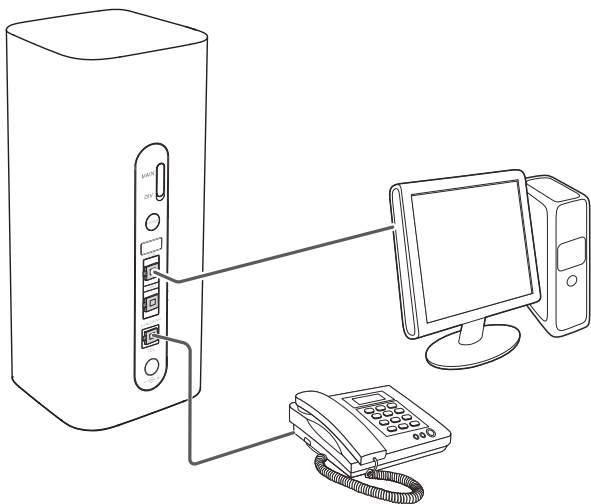

2. Installing external antennas

You can install external antennas to improve signal reception. Please contact your network service provider to purchase the antennas.

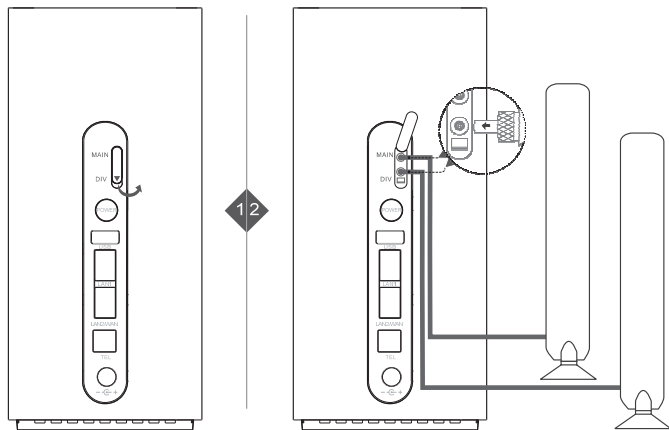

Note:

Turn off the router and unplug the power adapter before installing any external antennas.

External antennas are only suitable for indoor use. Do not use external antennas during thunderstorms.

Only use external antennas provided by your network service provider.

3. Accessing the Internet through an Ethernet port

You can connect the router to a wall-mounted Ethernet port using an Ethernet cable to connect to the Internet when you have used up your data allowance.

Configure the relevant settings on the web-based management page before connecting to the Internet through an Ethernet port. More information can be found in the help section of the web-based management page.

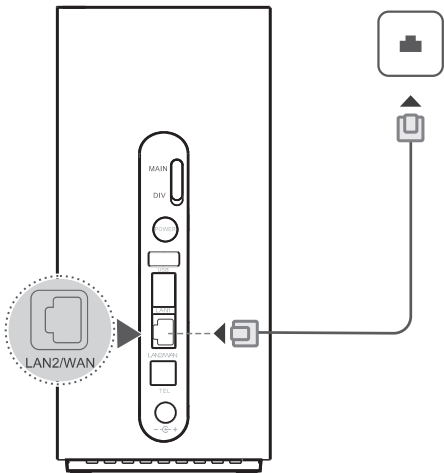

4. Restoring to Factory Settings

If you forget some configuration parameters, you can restore the LTE CPE to its factory settings and then configure the LTE CPE again.

Use a sharply pointed object to press and hold the **RESET** button until the Power indicator turns off. The LTE CPE is then restored to its factory settings.

Note:

After you carry out this operation, the LTE CPE's personal configuration parameters will all be deleted. All configurations on the web management page will be restored to the factory settings.

5. Establishing a WPS Connection

If the Wi-Fi device to be connected to the LTE CPE supports WPS, the wireless network encryption key is generated automatically and there is no need to enter it manually. The steps for WPS connection are as follows:

1. Turn on the CPE.
2. Turn on the Wi-Fi device to be connected to the LTE CPE.
3. Activate the LTE CPE's WPS.

Note:

Press and hold the WPS button for two to five seconds to set up a 2.4 GHz WPS connection, or press and hold the button for more than five seconds to set up a 5 GHz WPS connection.

4. Activate the Wi-Fi device's WPS.

Note:

For specific instructions for the Wi-Fi device, refer to the device's user manual.

6. Downloading Huawei HiLink App

Scan the QR code to download the Huawei HiLink App and configure the router from your phone.



CPE LTE B618

Démarrage rapide



Nous vous remercions d'avoir acheté le CPE LTE. Ce CPE LTE fournit une connexion réseau sans fil haut débit.

Le présent document a été élaboré pour vous aider à comprendre votre CPE LTE afin que vous puissiez commencer à en profiter dès maintenant. Veuillez le lire attentivement avant d'utiliser votre CPE LTE.

Pour en savoir plus sur les fonctions et les configurations du CPE LTE, consultez la section d'aide (**Help**) sur la page d'administration en ligne associée.

Prise en main du CPE LTE

Remarque :

- En cas d'orage ou par temps pluvieux, mettez le CPE LTE hors tension et déconnectez-le.
- La description des fonctions du CPE LTE et les illustrations contenues dans ce document sont uniquement fournies à titre indicatif. Le produit que vous avez acheté peut être différent.

Scénario d'application

Le CPE LTE peut :

- Fournir un accès Internet pour les appareils Wi-Fi® et un ordinateur.
- Se connecter à un téléphone pour des services de voix.
- Étendre la couverture des réseaux LAN à l'aide de concentrateurs et de commutateurs.

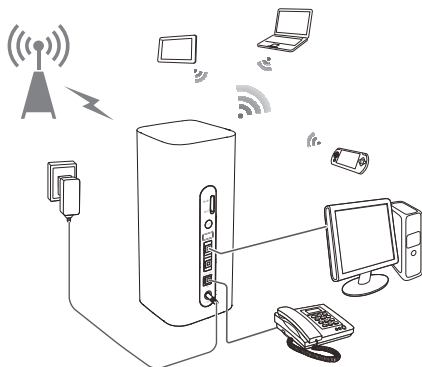

Remarque :

En cours d'utilisation, vous pouvez changer la position ou l'orientation du CPE LTE pour améliorer la réception du signal.

Sélection de l'environnement d'installation

Des obstacles tels que des murs en béton ou en bois peuvent affecter la qualité de transmission du signal réseau. Il est recommandé d'installer le CPE LTE dans un espace dégagé.

Maintenez le CPE LTE à l'écart des équipements qui génèrent de puissants champs magnétiques ou électriques, tels que les fours à micro-ondes, réfrigérateurs ou récepteurs de signaux satellite.

2

Apparence

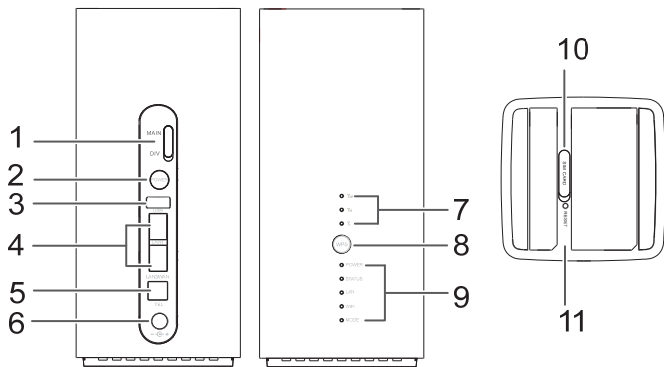

1. Prises d'antennes externes*

Connexion à des antennes externes.

2. Bouton marche/arrêt

Appuyez sur la touche et maintenez-la pour allumer ou éteindre le B618.

3. Port USB

Connexion à un périphérique USB.

4. Port WAN/LAN

- Fonctionne comme un port LAN lorsqu'il est connecté à un ordinateur, à un commutateur ou à un autre périphérique LAN.

- Fonctionne comme un port WAN lorsqu'il est connecté à un port Ethernet mural.

5. Port de ligne fixe

Connexion à un téléphone.

6. Entrée d'alimentation

Connexion à un adaptateur d'alimentation compatible.

7. Témoins du signal

Vert : réception du signal disponible (plus le nombre de voyants est important, meilleure est la réception).

8. Bouton WPS

Maintenez appuyé pour activer la connexion WPS lorsque le Wi-Fi est activé.

9. Indicateurs

Témoin DEL d'alimentation

- Éteint : arrêté.
- Allumé : en route.

Témoin DEL de l'état

- Éteint : déconnecté du serveur de données.
- Vert clignotant : mise à jour du microprogramme.
- Vert : recherche de l'adresse IP du WAN.

Témoin DEL du LAN

- Éteint : aucun périphérique n'est connecté à un port LAN.
- Clignotant : données en cours de transmission via un port LAN.
- Vert : au moins un des ports LAN est connecté à un périphérique.

Témoin DEL du Wi-Fi

- Éteint : le Wi-Fi 2,4G, tout comme le 5G, est désactivé.
- Vert clignotant : WPS activé.
- Vert : activation du Wi-Fi 2,4G et/ou 5G.

Témoin DEL du mode

- Cyan/bleu/jaune constant : connecté à un réseau mobile.
- Vert constant : connecté à un réseau Ethernet.
- Rouge constant :

la carte SIM n'est pas reconnue, le code PIN n'a pas été saisi ou sa vérification a échoué.

10. Logement de carte micro-SIM

Ce logement permet d'accueillir une carte micro-SIM.

11. Bouton RÉINITIALISER

Permet de rétablir le CPE LTE aux réglages d'usine.

* Antennes externes

Les antennes externes sont des accessoires facultatifs. Pour acheter des antennes externes, veuillez contacter le fournisseur de services réseau.

3 Configuration

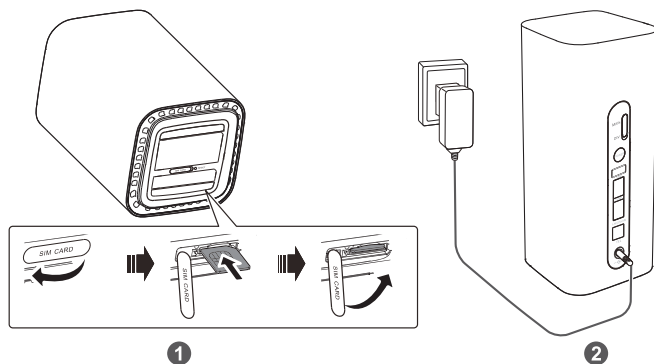

1. Installation de la carte micro-SIM

Installez la carte micro-SIM selon l'illustration.

Remarque :

- Pour retirer la carte micro-SIM, exercez une légère pression sur la carte, puis relâchez. La carte ressort automatiquement.
- Ne retirez pas la carte micro-SIM si le CPE LTE est sous tension. Une telle action affectera les performances du CPE LTE et pourrait engendrer la perte des données de la carte micro-SIM.

2. Connexion à l'adaptateur d'alimentation

Installez l'adaptateur d'alimentation selon l'illustration.

Remarque :

Utilisez l'adaptateur d'alimentation fourni. L'utilisation d'un adaptateur d'alimentation incompatible ou provenant d'un fabricant inconnu peut engendrer un dysfonctionnement ou une défaillance du CPE LTE et provoquer un incendie. Une telle utilisation annule toute garantie du produit, qu'elle soit explicite ou implicite.

4 Connexion au réseau Wi-Fi du routeur

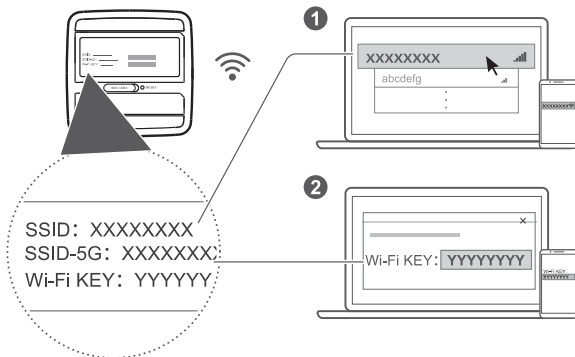

Une fois le routeur connecté à un réseau de données mobiles, vous pouvez connecter votre ordinateur ou téléphone mobile au réseau Wi-Fi du routeur pour accéder à Internet. Veuillez vous référer à l'étiquette située sur la partie inférieure du routeur pour le nom du réseau (**SSID**) et le mot de passe (**Wi-Fi KEY**) par défaut.

Remarque :

- Lorsque le témoin DEL du Wi-Fi est allumé de manière permanente, le Wi-Fi est activé. Pour activer ou désactiver le Wi-Fi, veuillez consulter la section d'aide sur la page de gestion Web du routeur.
- Veillez à modifier rapidement le nom du réseau Wi-Fi et le mot de passe sur la page de gestion Web afin d'empêcher tout accès non autorisé à votre réseau Wi-Fi. Une fois le mot de passe modifié, vous devez vous reconnecter au réseau Wi-Fi du routeur.

5 Configurer votre routeur

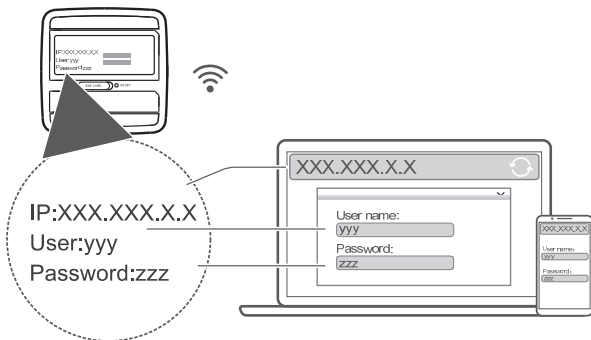

Vous pouvez configurer le routeur à partir de la page de gestion Web. Veuillez vous référer à l'étiquette située sur la partie inférieure du routeur pour l'adresse IP, le nom d'utilisateur et le mot de passe par défaut.

Des informations complémentaires sont disponibles dans la section d'aide de la page de gestion Web.

Remarque :

Vous serez invité à modifier le mot de passe de connexion par défaut pour la page de gestion Web afin d'empêcher que des utilisateurs non autorisés puissent modifier les paramètres du routeur.

6 Configurations en option

Remarque :

Les fonctionnalités décrites dans cette section le sont uniquement à titre de référence. Il se peut que votre routeur ne prenne pas en charge toutes ces fonctionnalités.

1. Connexion d'appareils multiples

Vous pouvez connecter un ordinateur ou une ligne téléphonique fixe au routeur, notamment pour accéder à Internet et téléphoner.

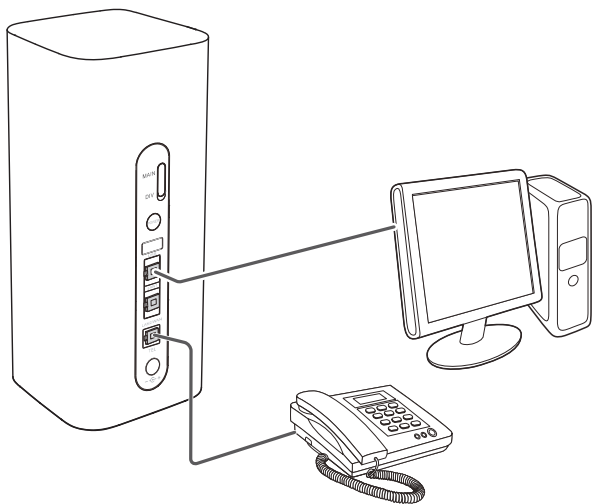

2. Installer les antennes externes

Vous pouvez installer des antennes externes pour améliorer la réception du signal. Veuillez contacter votre fournisseur de services réseau pour acheter les antennes.

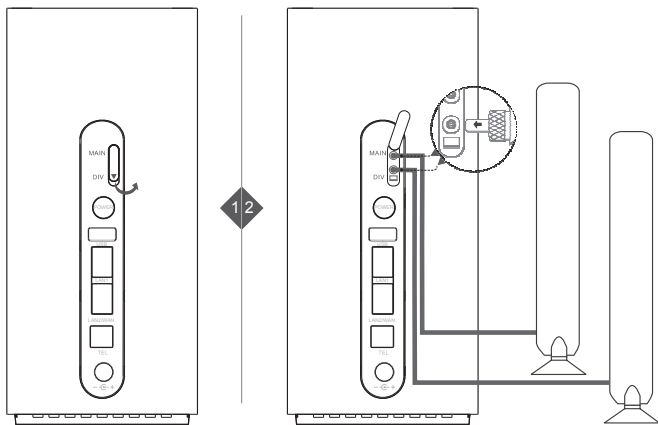

Remarque :

Éteignez le routeur et débranchez l'adaptateur d'alimentation avant d'installer une antenne externe.

Les antennes externes sont uniquement adaptées à une utilisation à l'intérieur. Ne pas utiliser d'antenne externe pendant les orages.

Utilisez uniquement les antennes fournies par votre fournisseur de services réseau.

3. Accéder à Internet via un port Ethernet

Vous pouvez connecter le routeur à un port Ethernet mural au moyen d'un câble Ethernet pour vous connecter à Internet lorsque vous avez épuisé votre forfait de données mobiles.

Configurez les paramètres pertinents sur la page de gestion Web avant de vous connecter à Internet via un port Ethernet. Des informations complémentaires sont disponibles dans la section d'aide de la page de gestion Web.

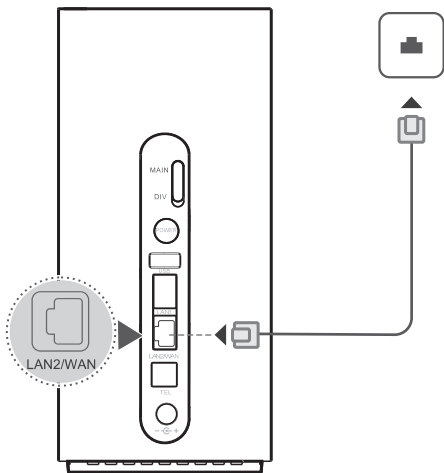

4. Restaurer les réglages d'usine

Si vous oubliez certains paramètres de configuration, vous pouvez restaurer les paramètres par défaut du CPE LTE et le reconfigurer.

Utilisez un objet pointu pour maintenir appuyé le bouton **RÉINITIALISER (RESET)** jusqu'à ce que le témoin d'alimentation s'éteigne. Les paramètres par défaut du CPE LTE sont alors restaurés à la configuration d'usine.

Remarque :

Après cette opération, tous les paramètres de configuration personnels du CPE LTE sont supprimés. Les paramètres par défaut définis en usine de toutes les configurations figurant sur la page d'administration sont rétablis.

5. Établir une connexion WPS

Si l'appareil Wi-Fi à connecter au CPE LTE prend en charge le WPS, la clé de chiffrement du réseau sans fil est générée automatiquement et vous n'avez pas à la saisir manuellement. Suivez les indications suivantes pour effectuer la connexion WPS :

1. Allumez le CPE.
2. Activez l'appareil Wi-Fi devant être connecté au CPE LTE.
3. Activez la fonction WPS du CPE LTE.

Remarque :

Maintenez appuyé le bouton WPS durant deux à cinq secondes afin de définir une connexion WPS de 2,4 GHz, ou maintenez appuyé le bouton durant plus de cinq secondes afin de définir une connexion WPS de 5 GHz.

4. Activez le WPS de l'appareil Wi-Fi.

Remarque :

Pour des instructions spécifiques sur l'appareil Wi-Fi, consultez son manuel de l'utilisateur.

6. Téléchargement de Huawei HiLink App

Scannez le code QR pour télécharger Huawei HiLink App et configurer le routeur depuis votre téléphone.



B618 LTE CPE

Schnellstart



Vielen Dank für den Kauf des LTE CPE. Dieses LTE CPE bietet Ihnen eine drahtlose Hochgeschwindigkeitsverbindung für Ihr Netzwerk.

Dieses Dokument soll Ihnen helfen, Ihr LTE CPE kennenzulernen, um es sofort nutzen zu können. Bitte lesen Sie dieses Dokument sorgfältig durch, bevor Sie das LTE CPE verwenden.

Detaillierte Informationen über die Funktionen sowie die Konfigurationsmöglichkeiten des LTE CPE finden Sie in der **Hilfe (Help)** auf der Seite zur webbasierten Verwaltung Ihres LTE CPE.

Überblick über Ihr LTE CPE

Anmerkung:

- Schalten Sie das LTE CPE bei Gewitter und Regen aus und trennen Sie es von der Stromversorgung.
- Die Beschreibungen und Abbildungen zu den Funktionen des LTE CPE in diesem Dokument sind nur zu Ihrer Information. Das von Ihnen gekaufte Produkt kann evtl. hiervon abweichen.

Anwendungsszenario

Das LTE CPE kann:

- Einen Internetzugang für WLAN-Geräte und einen Computer bieten.
- Für Sprachdienste eine Verbindung mit einem Telefon herstellen.
- Die LAN-Abdeckung zusammen mit Hubs oder Switches erweitern.

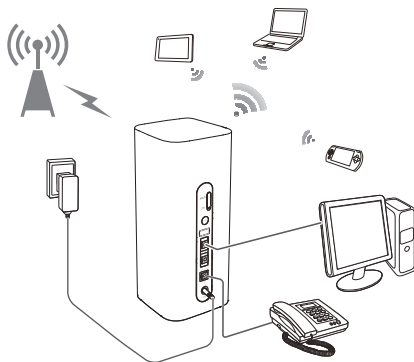

Anmerkung:

Wenn das LTE CPE in Betrieb ist, können Sie seine Position oder Ausrichtung ändern, um den Signalempfang zu verbessern.

Auswahl der Installationsumgebung

Hindernisse, wie z. B. Beton- und Holzwände, beeinträchtigen die Übertragung des Netzwerksignals. Es wird empfohlen, das LTE CPE so aufzustellen, dass es nach allen Seiten viel Freiraum hat.

Halten Sie das LTE CPE fern von Geräten, die starke Magnet- und elektrische Felder generieren, wie zum Beispiel Mikrowellen, Kühlschränke und Satellitenempfänger.

2

Design

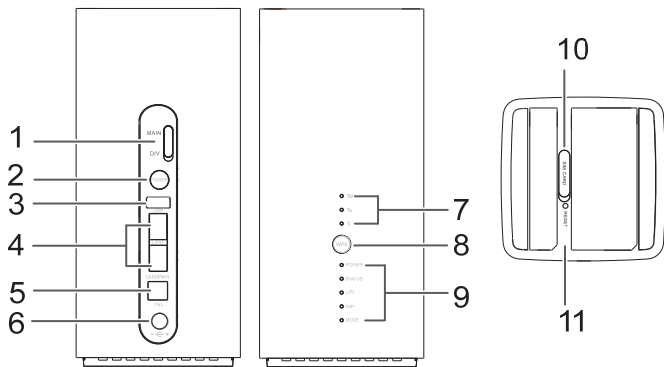

1. Buchsen für externe Antennen*

Schliessen Sie es an eine externe Antenne an.

2. Ein-/Aus-Taste

Halten Sie die POWER-Taste gedrückt, um das B618 ein- bzw. auszuschalten.

3. USB-Port

Schliessen Sie einen USB-Wechseldatenträger an.

4. WAN/LAN-Port

- Dieser Anschluss fungiert als LAN-Port, wenn er an einen Computer, Switch oder an ein sonstiges LAN-Gerät angeschlossen ist.

- Dieser Anschluss fungiert als WAN-Port, wenn er an einen Ethernet-Wandanschluss angeschlossen ist.

5. Anschluss für Festnetztelefon

Schliessen Sie hier ein Telefon an.

6. Netzeingang

Schliessen Sie hier einen kompatiblen Netzadapter an.

7. Signalkontrollleuchten

Grün: Es wird ein Signal empfangen (je mehr Anzeigeleuchten, desto besser der Empfang).

8. WPS-Taste

Gedrückt halten, um WPS-Verbindung zu aktivieren, wenn WLAN eingeschaltet ist.

9. Anzeigeleuchten

Betriebsanzeigeleuchte

- Aus: Ausgeschaltet.
- Ein: Eingeschaltet.

Statusanzeigeleuchte

- Aus: Verbindung zum Datenserver getrennt.
- Grün blinkende Leuchtanzeige: Firmware-Update.
- Grün: IP-Adresse eines WAN wird abgerufen.

LAN-Anzeigeleuchte

- Aus: Es ist kein Gerät an einen LAN-Port angeschlossen.
- Blinkt: Es werden Daten über einen LAN-Port übertragen.
- Grün: Mindestens einer der LAN-Ports ist an ein Gerät angeschlossen.

WLAN-Anzeigeleuchte

- Aus: Sowohl 2,4-GHz- als auch 5-GHz-WLAN ist geschlossen.
- Grün blinkende Leuchtanzeige: WPS offen.
- Grün: Sowohl 2,4-GHz- als auch 5-GHz-WLAN ist offen.

Modusanzeigeleuchte

- Durchgehend Blaugrün/Blau/Gelb: Mit einem mobilen Netzwerk verbunden.
- Leuchtet grün: Es besteht eine Verbindung mit einem Ethernet-Netzwerk.
- Leuchtet rot:

Die SIM-Karte wird nicht erkannt, die PIN wurde nicht eingegeben, oder die PIN-Verifizierung ist fehlgeschlagen.

10. micro-SIM-Kartensteckplatz

Zur Aufnahme einer micro-SIM-Karte.

11. ZURÜCKSETZEN-Taste

Setzen Sie das LTE CPE auf seine Werkseinstellungen zurück.

* Externe Antennen

Die externen Antennen sind optionales Zubehör. Um externe Antennen zu kaufen, wenden Sie sich bitte an den Dienstanbieter.

3 Aufbau

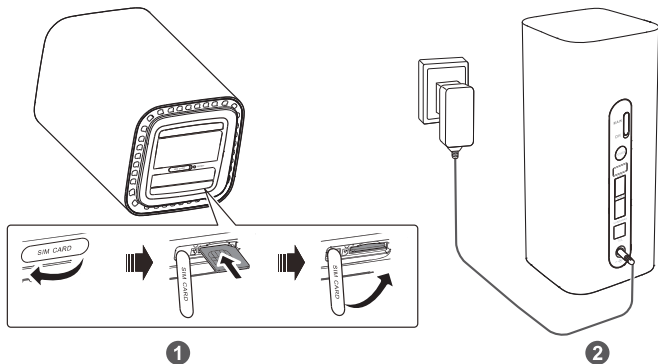

1. Einsetzen der micro-SIM-Karte

Setzen Sie die micro-SIM-Karte entsprechend der Abbildung ein.

Anmerkung:

- Drücken Sie die micro-SIM-Karte zum Entfernen vorsichtig ein Stück nach innen und lassen Sie sie anschliessend los. Die Karte wird automatisch ausgeworfen.
- Entnehmen Sie die SIM-Karte nicht, während das LTE CPE eingeschaltet ist. Dies würde die Leistung Ihres LTE CPE beeinträchtigen und auf der micro-SIM-Karte gespeicherte Daten könnten verlorengehen.

2. Anschluss an ein Netzadapter

Schliessen Sie den Netzadapter entsprechend der Abbildung an.

Anmerkung:

Verwenden Sie den im Lieferumfang enthaltenen Netzadapter. Die Verwendung eines inkompatiblen Netzadapters von einem unbekanntem Hersteller kann Fehlfunktionen oder Defekte am LTE CPE verursachen oder sogar ein Feuer auslösen. Durch eine derartige Verwendung erlöschen die ausdrücklichen oder implizierten Produktgarantien.

4 Verbinden mit dem WLAN-Netzwerk Ihres Routers

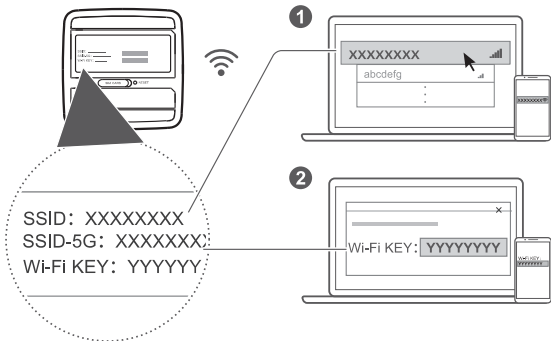

Sobald der Router eine Verbindung zu einem mobilen Netzwerk hergestellt hat, können Sie Ihren Computer oder Ihr Mobiltelefon mit dem WLAN-Netzwerk des Routers verbinden, um darüber auf das Internet zuzugreifen. Den standardmäßigen Namen des Drahtlosnetzwerks (**SSID**) und das Kennwort (**Wi-Fi KEY**) finden Sie auf dem Aufkleber an der Unterseite des Routers.

Anmerkung:

- Wenn die WLAN-Anzeigeleuchte dauerhaft leuchtet, ist WLAN aktiviert. Informationen zum Aktivieren oder Deaktivieren von WLAN finden Sie im Abschnitt „Hilfe“ auf der Seite zur webbasierten Verwaltung des Routers.
- Ändern Sie den Namen des WLAN-Netzwerks und das Kennwort auf der Seite zur webbasierten Verwaltung sofort, um einen nicht autorisierten Zugriff auf Ihr WLAN-Netzwerk zu unterbinden. Wenn Sie das Kennwort geändert haben, müssen Sie sich erneut mit dem WLAN-Netzwerk Ihres Routers verbinden.

5 Konfigurieren Ihres Routers

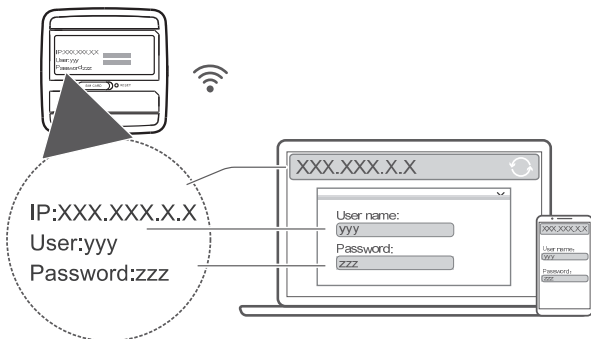

Sie können Ihren Router über die Seite zur webbasierten Verwaltung konfigurieren. Die standardmässige IP-Adresse, den Benutzernamen und das Kennwort finden Sie auf dem Aufkleber an der Unterseite des Routers.

Weitere Informationen finden Sie im Abschnitt „Hilfe“ auf der Seite zur webbasierten Verwaltung.

Anmerkung:

Sie werden aufgefordert, das standardmässige Anmeldekennwort für die Seite zur webbasierten Verwaltung sofort zu ändern, damit nicht autorisierte Benutzer die Einstellungen des Routers nicht ändern können.

6 Optionale Konfigurationen

Anmerkung:

Die in diesem Abschnitt beschriebenen Funktionen dienen ausschliesslich zu Referenzzwecken. Ihr Router unterstützt möglicherweise nicht alle Funktionen.

1. Anschluss mehrerer Geräte

Sie können einen Computer oder ein Festnetztelefon mit dem Router verbinden, um auf das Internet zuzugreifen, Telefonanrufe durchzuführen und vieles mehr.

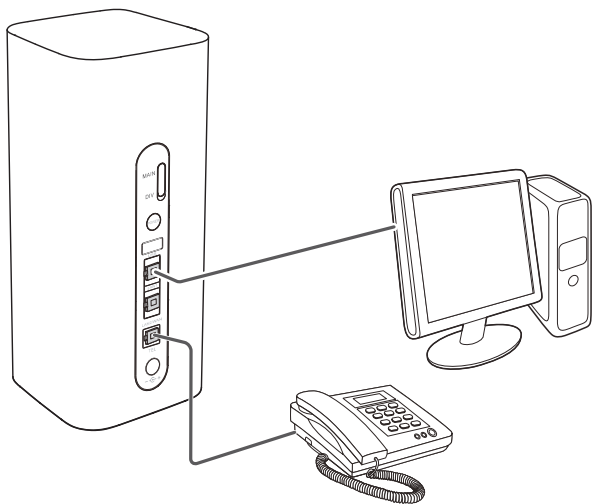

2. Anbau externer Antennen

Sie können externe Antennen anbauen, um den Signalempfang zu verbessern. Für den Kauf der Antennen wenden Sie sich bitte an Ihren Dienstanbieter.

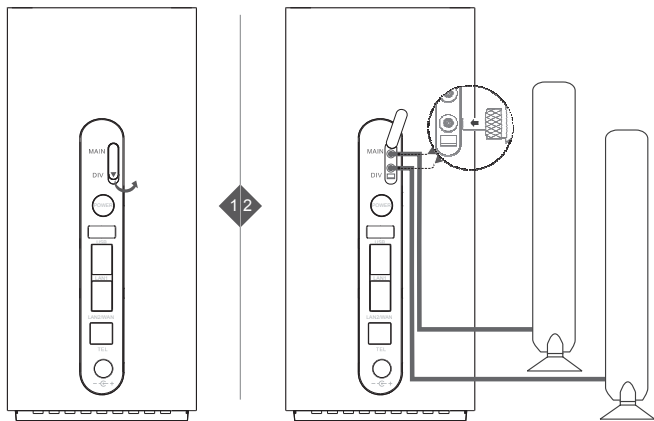

Anmerkung:

Schalten Sie den Router aus und entfernen Sie den Netzadapter, bevor Sie die externen Antennen anbauen.

Externe Antennen können nur in Innenräumen verwendet werden. Verwenden Sie externe Antennen nicht während eines Gewitters.

Verwenden Sie nur von Ihrem Dienstanbieter angebotene externe Antennen.

3. Zugriff auf das Internet über einen Ethernet-Anschluss

Sie können den Router über ein Ethernet-Kabel mit einem an der Wand montierten Ethernet-Anschluss verbinden, um auch bei aufgebrauchtem Datenvolumen auf das Internet zugreifen zu können.

Konfigurieren Sie die relevanten Einstellungen auf der Seite zur webbasierten Verwaltung, bevor Sie eine Verbindung mit dem Internet über den Ethernet-Anschluss herstellen. Weitere Informationen finden Sie im Abschnitt „Hilfe“ auf der Seite zur webbasierten Verwaltung.

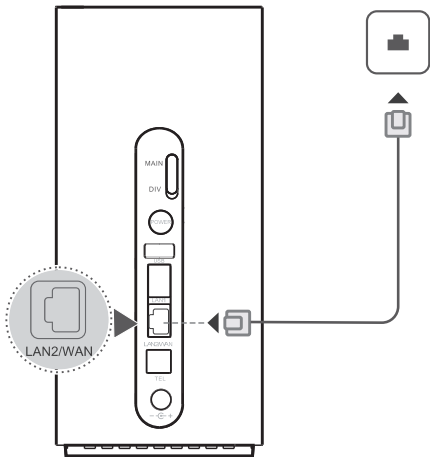

4. Wiederherstellen der Werkseinstellungen

Falls Sie einige Konfigurationsparameter vergessen haben, können Sie das LTE CPE auf die Werkseinstellungen zurücksetzen und erneut konfigurieren.

Verwenden Sie einen spitzen Gegenstand und halten Sie die Taste **ZURÜCKSETZEN (RESET)** gedrückt, bis die Betriebsanzeigelampe erlischt. Das LTE CPE wird auf seine Werkseinstellungen zurückgesetzt.

Anmerkung:

Nach Ausführung dieses Vorgangs werden alle persönlichen Konfigurationsparameter auf dem LTE CPE gelöscht. Alle Konfigurationen auf der Seite zur webbasierten Verwaltung werden auf die Werkseinstellungen zurückgesetzt.

5. Einrichten einer WPS-Verbindung

Wenn das WLAN-Gerät, das mit dem LTE CPE verbunden werden soll, WPS unterstützt, wird der Drahtlosnetzwerkschlüssel automatisch generiert, und es besteht keine Notwendigkeit, diesen manuell einzugeben. Um eine WPS-Verbindung herzustellen, gehen Sie wie folgt vor:

1. Schalten Sie das LTE CPE ein.
2. Schalten Sie das WLAN-Gerät ein, das mit dem LTE CPE verbunden werden soll.
3. Aktivieren Sie das WPS des LTE CPE.

Anmerkung:

Halten Sie die WPS-Taste 2 bis 5 Sekunden lang gedrückt, um eine 2,4-GHz-WPS-Verbindung herzustellen, oder halten Sie die Taste länger als 5 Sekunden gedrückt, um eine 5-GHz-WPS-Verbindung herzustellen.

4. Aktivieren Sie die WPS-Funktion des WLAN-Gerätes.

Anmerkung:

Genaue Anweisungen für das WLAN-Gerät finden Sie in der Bedienungsanleitung des Gerätes.

6. Herunterladen der Huawei HiLink App

Scannen Sie den QR-Code, um die Huawei HiLink App herunterzuladen, und konfigurieren Sie den Router über Ihr Telefon.



CPE LTE B618

Avvio rapido



Grazie per aver acquistato il CPE LTE. Questo CPE LTE offre una connessione di rete wireless ad alta velocità.

In questo documento viene spiegato come funziona il CPE LTE e come iniziare a utilizzarlo immediatamente. Leggere attentamente questo documento prima di utilizzare il CPE LTE.

Per informazioni dettagliate sulle funzionalità e le configurazioni del CPE LTE, consultare la **Guida (Help)** nella pagina di gestione Web fornita insieme al CPE LTE.

Informazioni di base sul CPE LTE

Nota:

- Durante temporali o pioggia, spegnere e scollegare il CPE LTE.
- Le figure e le illustrazioni della funzione CPE LTE presenti in questo documento sono solo a scopo di riferimento. Il prodotto acquistato potrebbe differire.

Scenario applicativo

Il CPE LTE può:

- Fornire l'accesso Internet per dispositivi e computer Wi-Fi®.
- Connettersi ai telefoni per i servizi vocali.
- Ampliare la copertura LAN unitamente a un hub o a uno switch.

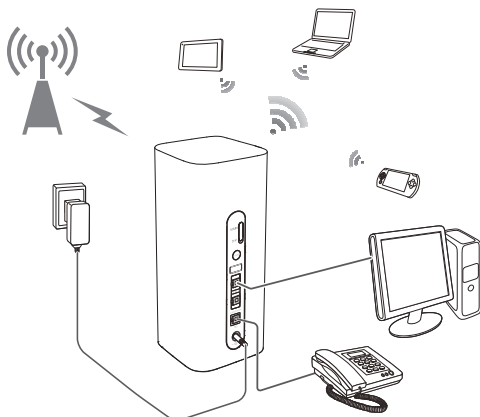

Nota:

Quando il CPE LTE è in uso, è possibile modificarne la posizione o l'orientamento per migliorare la ricezione del segnale.

Selezione dell'ambiente di installazione

Ostacoli quali pareti di cemento e legno influiscono sulla trasmissione del segnale di rete. Si consiglia di scegliere uno spazio aperto quando si installa il CPE LTE. Tenere il CPE LTE lontano da dispositivi che generano campi magnetici ed elettrici forti, come microonde, frigoriferi e ricevitori satellitari.

2

Aspetto

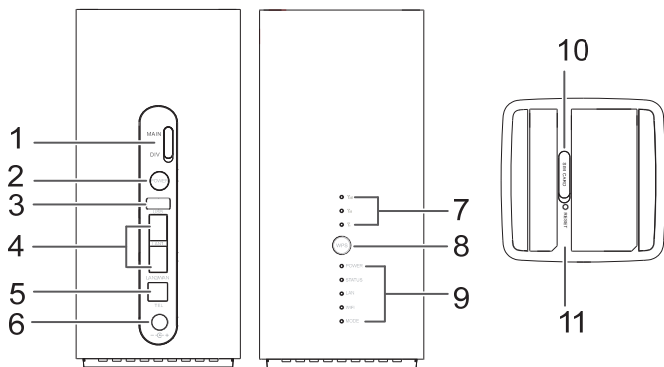

1. Prese dell'antenna esterne*

Connettere ad antenne esterne.

2. Pulsante di accensione

Tenere premuto per accendere o spegnere il B618.

3. Porta USB

Consente di collegarsi a un dispositivo USB.

4. Porta WAN/LAN

- Funziona come una porta LAN quando connessa a computer, switch o altro dispositivo LAN.
- Funziona come una porta WAN quando connessa a una porta Ethernet a muro.

5. Porta telefonica linea fissa

Consente di connettersi a un telefono.

6. Ingresso alimentazione

Consente di collegare un alimentatore compatibile.

7. Indicatori segnale

Verde: ricezione segnale disponibile (un maggior numero di indicatori indica una ricezione migliore).

8. Pulsante WPS

Tenere premuto per attivare la connessione WPS quando la rete Wi-Fi è attivata.

9. Indicatori

Indicatore LED di accensione

- Spento: spegnimento.
- Acceso: accensione.

Indicatore LED di stato

- Spento: connessione al server dati disconnessa.
- Luce intermittente verde: aggiornamento firmware.
- Verde: consente di ottenere l'indirizzo IP della rete WAN.

Indicatore LED LAN

- Spento: nessun dispositivo collegato alla porta LAN.
- Lampeggiante: la trasmissione di dati avviene tramite una porta LAN.
- Verde: almeno una delle porte LAN è collegata a un dispositivo.

Indicatore LED Wi-Fi

- Spento: entrambe le reti Wi-Fi 2,4 G e 5 G sono chiuse.
- Luce intermittente verde: WPS aperta.
- Verde: entrambe o una delle reti Wi-Fi 2,4 G e 5 G sono aperte.

Indicatore LED modalità

- Ciano/blu/giallo fisso: connesso a una rete mobile.
- Verde fisso: connesso a una rete Ethernet.
- Rosso fisso:

la scheda SIM non è riconosciuta, il PIN non è stato inserito o la verifica del PIN non è riuscita.

10. Slot per schede Micro-SIM

Per l'inserimento di una scheda micro-SIM.

11. Pulsante RIPRISTINA

Ripristinare le impostazioni di fabbrica del CPE LTE.

* Antenne esterne

Le antenne esterne sono un accessorio opzionale. Per acquistare antenne esterne, contattare l'operatore dei servizi di rete.

3 Configurazione

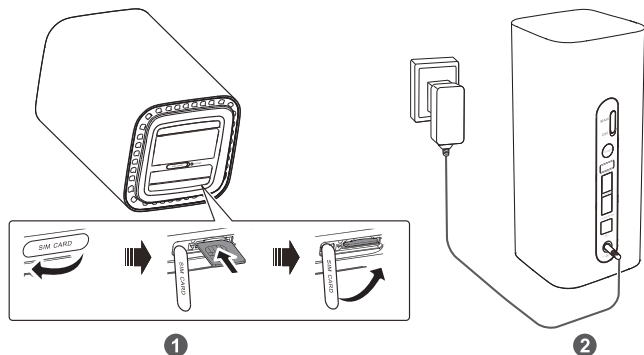

1. Installazione della scheda micro-SIM

Installare la scheda micro-SIM attenendosi alle indicazioni dell'illustrazione.

Nota:

- Quando si rimuove la scheda micro-SIM, premerla delicatamente, quindi rilasciarla. La scheda scatterà automaticamente fuori.
- Non rimuovere la scheda micro-SIM quando il CPE LTE è acceso. In questo modo, le prestazioni del CPE LTE e i dati salvati sulla scheda micro-SIM potrebbero andare persi.

2. Collegamento a un alimentatore

Installare l'alimentatore attenendosi alle indicazioni dell'illustrazione.

Nota:

Utilizzare l'alimentatore fornito. L'utilizzo di un alimentatore incompatibile o di

5 Configurazione del router

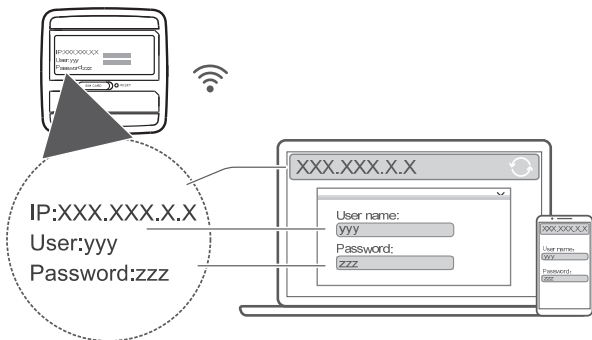

È possibile configurare il router mediante la pagina di gestione basata sul Web. Fare riferimento all'etichetta posta sulla parte inferiore del router per l'indirizzo IP, il nome utente e la password predefiniti.

Ulteriori informazioni sono disponibili nella sezione della guida della pagina di gestione basata sul Web.

Nota:

Verrà richiesto di modificare la password di accesso predefinita della pagina di gestione basata sul Web per impedire agli utenti non autorizzati di modificare le impostazioni del router.

6 Configurazioni facoltative

Nota:

Le funzioni descritte in questa sezione sono esclusivamente a scopo di riferimento. Il router potrebbe non supportare tutte queste funzioni.

1. Connessione di più dispositivi

È possibile connettere un computer o un telefono fisso a un router per accedere a Internet, effettuare chiamate e molto altro.

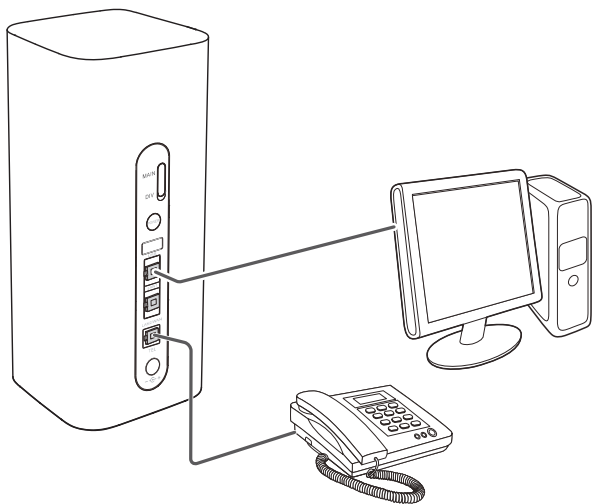

2. Installazione di antenne esterne

È possibile installare antenne esterne per migliorare la ricezione del segnale. Rivolgersi al proprio operatore dei servizi di rete per l'acquisto delle antenne.

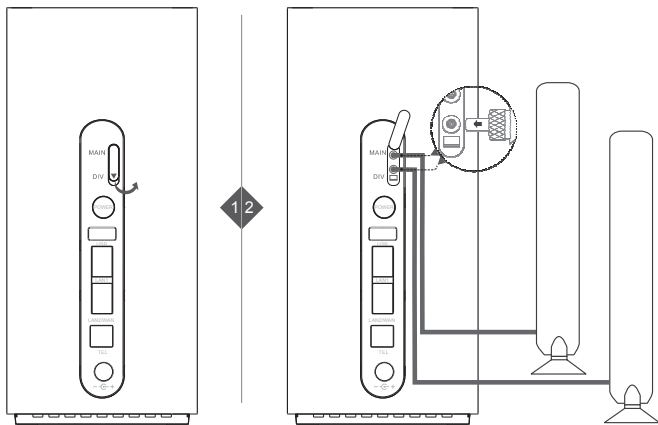

Nota:

Spegnere il router e scollegare l'alimentatore prima di installare qualsiasi antenna esterna.

Le antenne esterne sono idonee al solo uso interno. Non utilizzare antenne esterne durante i temporali.

Utilizzare esclusivamente le antenne esterne fornite dal proprio operatore dei servizi di rete.

3. Accesso a Internet tramite collegamento alla porta Ethernet

È possibile collegare il router a una porta Ethernet a parete mediante cavo Ethernet per accedere a Internet se è stato utilizzato completamente il traffico dati consentito.

Configurare le relative impostazioni sulla pagina di gestione basata sul Web prima di collegarsi a Internet tramite la porta Ethernet. Ulteriori informazioni sono disponibili nella sezione della guida della pagina di gestione basata sul Web.

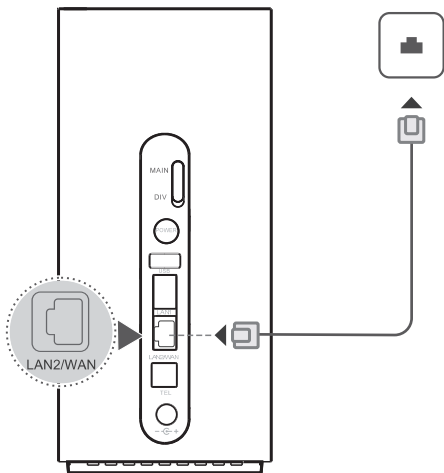

4. Ripristino delle impostazioni di fabbrica

Se si dimenticano alcuni parametri di configurazione, è possibile reimpostare il CPE LTE sulle impostazioni di fabbrica e quindi riconfigurarlo da capo.

Usare un oggetto appuntito per tenere premuto il pulsante **RIPRISTINA (RESET)** fino a quando l'indicatore di accensione non si spegne. Il CPE LTE viene reimpostato sulle impostazioni di fabbrica.

Nota:

Dopo aver eseguito questa operazione, tutti i parametri di configurazione personali di CPE LTE verranno cancellati. Tutte le configurazioni della pagina di gestione Web verranno reimpostate sulle impostazioni di fabbrica.

5. Stabilire una connessione WPS

Se il dispositivo Wi-Fi da connettere a CPE LTE supporta WPS, la chiave di crittografia della rete wireless viene generata automaticamente e non è necessario inserirla manualmente. I passaggi per la connessione WPS sono i seguenti:

1. Accendere il CPE.
2. Accendere il dispositivo Wi-Fi da connettere al CPE LTE.
3. Attivare la funzione WPS del CPE LTE.

Nota:

Tenere premuto il pulsante WPS da due a cinque secondi per configurare una connessione WPS da 2,4 GHz oppure tenere premuto il pulsante per più di cinque secondi per configurare una connessione WPS da 5 GHz.

4. Attivare il WPS del dispositivo Wi-Fi.

Nota:

Per istruzioni specifiche sul dispositivo Wi-Fi, consultare il manuale utente del dispositivo.

6. Download di Huawei HiLink App

Scansionare il codice QR per scaricare Huawei HiLink App e configurare il router dal telefono.



Safety information

Safety information

This section contains important information about the operation of your device. It also contains information about how to use the device safely. Read this information carefully before using your device.

Electronic device

Do not use your device if using the device is prohibited. Do not use the device if doing so causes danger or interference with other electronic devices.

Interference with medical equipment

- Follow rules and regulations set forth by hospitals and health care facilities. Do not use your device where prohibited.
- Some wireless devices may affect the performance of hearing aids or pacemakers. Consult your service provider for more information.
- Pacemaker manufacturers recommend that a minimum distance of 15 cm be maintained between a device and a pacemaker to prevent potential interference with the pacemaker. If using a pacemaker, hold the device on the side opposite the pacemaker and do not carry the device in your front pocket.

Areas with flammables and explosives

- Do not use the device where flammables or explosives are stored (in a gas station, oil depot, or chemical plant, for example). Using your device in these environments increases the risk of explosion or fire. In addition, follow the instructions indicated in text or symbols.
- Do not store or transport the device in containers with flammable liquids, gases, or explosives.

Traffic security

- Observe local laws and regulations while using the device. To reduce the risk of accidents, do not use your wireless device while driving.
- Concentrate on driving. Your first responsibility is to drive safely.
- RF signals may affect the electronic systems of motor vehicles. For more information, consult the vehicle manufacturer.
- Do not place the device over the air bag or in the air bag deployment area in a motor vehicle. Doing so may hurt you because of the strong force when the air bag inflates.
- Wireless devices may interfere with the airplane's flight system. Do not use your device where wireless devices are not allowed according to the airplane company's regulations.

Operating environment

- Avoid dusty, damp, or dirty environments. Avoid magnetic fields. Using the device in these environments may result in circuit malfunctions.

- Before connecting and disconnecting cables, stop using the device and disconnect it from the power supply. Ensure that your hands are dry during operation.
- Place the device on a stable surface.
- Keep the device away from electronic appliances that generate strong magnetic or electric fields, such as a microwave oven or refrigerator.
- During thunderstorms, power off your device and remove all cables connected to it to protect against lightning strikes.
- Do not use your device during thunderstorms to protect your device against any danger caused by lightning.
- Ideal operating temperatures are 0°C to 40°C. Ideal storage temperatures are -20°C to +70°C. Extreme heat or cold may damage your device or accessories.
- Keep the device and accessories in a well-ventilated and cool area away from direct sunlight. Do not enclose or cover your device with towels or other objects. Do not place the device in a container with poor heat dissipation, such as a box or bag.
- To protect your device or accessories from fire or electrical shock hazards, avoid rain and moisture.
- Keep the device away from sources of heat and fire, such as a heater, microwave oven, stove, water heater, radiator, or candle.
- Do not place any object, such as a candle or a water container, on the device. If any foreign object or liquid enters the device, immediately stop using it, power it off, and remove all cables connected to it. Then, contact an authorized service center.
- Do not block device openings. Reserve a minimum of 10 cm around the device to dissipate heat.
- Stop using your device or applications for a while if the device is overheated. If skin is exposed to an overheated device for an extended period, low temperature burn symptoms, such as red spots and darker pigmentation, may occur.
- Do not touch the device's antenna. Otherwise, communication quality may be reduced.
- Do not allow children or pets to bite or suck the device or accessories. Doing so may result in damage or explosion.
- Observe local laws and regulations, and respect the privacy and legal rights of others.
- The device should be installed and operated with a minimum distance of 20 cm between the radiator and your body.
- Keep the device in a place with good reception. The distance between the device and other metal materials (such as metal brackets or metal doors and windows) should be greater than 25 cm and the distance between the device should be greater than 30 cm.

Child's safety

- Comply with all precautions with regard to child's safety. Letting children play with the device or its accessories may be dangerous. The device includes detachable parts that may present a choking hazard. Keep away from children.
- The device and its accessories are not intended for use by children. Children should only use the device with adult supervision.

Accessories

- Using an unapproved or incompatible power adapter, charger or battery may cause fire, explosion or other hazards.
- Choose only accessories approved for use with this model by the device manufacturer. The use of any other types of accessories may void the warranty, may violate local regulations and laws, and may be dangerous. Please contact your retailer for information about the availability of approved accessories in your area.

Power adapter safety

- The power plug is intended to serve as a disconnect device.
- For pluggable devices, the socket-outlet shall be installed near the devices and shall be easily accessible.
- Unplug the power adapter from electrical outlets and the device when not in use.
- Do not drop or cause an impact to the power adapter. If it is damaged, take it to an authorized service center for inspection.
- If the power cable is damaged (for example, the cord is exposed or broken), or the plug loosens, stop using it at once. Continued use may lead to electric shocks, short circuits, or fire.
- Do not touch the power cord with wet hands or pull the power cord to disconnect the power adapter.
- Do not touch the device or the power adapter with wet hands. Doing so may lead to short circuits, malfunctions, or electric shocks.
- If your power adapter has been exposed to water, other liquids, or excessive moisture, take it to an authorized service center for inspection.
- Ensure that the power adapter meets the requirements of Clause 2.5 in IEC60950-1/EN60950-1/UL60950-1 and has been tested and approved according to national or local standards.

Cleaning and maintenance

- During storage, transportation, and operation of the device, keep it dry and protect it from collision.
- Keep the device and accessories dry. Do not attempt to dry it with an external heat source, such as a microwave oven or hair dryer.

- Do not expose your device or accessories to extreme heat or cold. These environments may interfere with proper function and may lead to fire or explosion.
- Avoid collision, which may lead to device malfunctions, overheating, fire, or explosion.
- If the device is not going to be used for an extended period of time, power it off, and remove all cables connected to it.
- If anything unusual occurs (for example, if the device emits smoke or any unusual sound or smell), immediately stop using it, power it off, remove all cables connected to it, and contact an authorized service center.
- Do not trample, pull, or excessively bend any cable. Doing so may damage the cable, causing the device to malfunction.
- Before you clean or maintain the device, stop using it, stop all applications, and disconnect all cables connected to it.
- Do not use any chemical detergent, powder, or other chemical agents (such as alcohol and benzene) to clean the device or accessories. These substances may cause damage to parts or present a fire hazard. Use a clean, soft, and dry cloth to clean the device and accessories.
- Do not place magnetic stripe cards, such as credit cards and phone cards, near the device for extended periods of time. Otherwise the magnetic stripe cards may be damaged.
- Do not dismantle or remanufacture the device and its accessories. This voids the warranty and releases the manufacturer from liability for damage. In case of damage, contact an authorized service center for assistance or repair.

Disposal and recycling information



The crossed-out wheeled-bin symbol on your product, battery, literature or packaging reminds you that all electronic products and batteries must be taken to separate waste collection points at the end of their working lives; they must not be disposed of in the normal waste stream with household garbage. It is the responsibility of the user to dispose of the equipment using a designated collection point or service for separate recycling of waste electrical and electronic equipment (WEEE) and batteries according to local laws.

Proper collection and recycling of your equipment helps ensure electrical and electronic equipment (EEE) waste is recycled in a manner that conserves valuable materials and protects human health and the environment, improper handling, accidental breakage, damage, and/or improper recycling at the end of its life may be harmful for health and environment. For more information about where and how to drop off your EEE waste, please contact your local authorities, retailer or household waste disposal service or visit the website <http://consumer.huawei.com/en/>.

Reduction of hazardous substances

This device and any electrical accessories are compliant with local applicable rules on the restriction of the use of certain hazardous substances in electrical and electronic equipment, such as EU REACH, RoHS and Batteries (where included) regulations, etc. For declarations of conformity about REACH and RoHS, please visit our web site <http://consumer.huawei.com/certification>.

EU regulatory conformance

Statement

Hereby, Huawei Technologies Co., Ltd. declares that this device is in compliance with the essential requirements and other relevant provisions of Directive 2014/53/EU.

The most recent and valid version of the DoC (Declaration of Conformity) can be viewed at <http://consumer.huawei.com/certification>.

This device may be operated in all member states of the EU.

Observe national and local regulations where the device is used.

This device may be restricted for use, depending on the local network.

Restrictions in the 2.4 GHz band:

Norway: This subsection does not apply for the geographical area within a radius of 20 km from the centre of Ny-Ålesund.

Restrictions in the 5 GHz band:

According to Article 10 (10) of Directive 2014/53/EU, the packaging shows that this radio equipment will be subject to some restrictions when placed on the market in Belgium (BE), Bulgaria (BG), the Czech Republic (CZ), Denmark (DK), Germany (DE), Estonia (EE), Ireland (IE), Greece (EL), Spain (ES), France (FR), Croatia (HR), Italy (IT), Cyprus (CY), Latvia (LV), Lithuania (LT), Luxembourg (LU), Hungary (HU), Malta (MT), Netherlands (NL), Austria (AT), Poland (PL), Portugal (PT), Romania (RO), Slovenia (SI), Slovakia (SK), Finland (FI), Sweden (SE), the United Kingdom (UK), Turkey (TR), Norway (NO), Switzerland (CH), Iceland (IS), and Liechtenstein (LI).

WLAN function of this device is restricted only to indoor use when operating in the 5150 to 5350 MHz frequency range.

ErP Product Information

Hereby, Huawei Technologies Co., Ltd. declares that the product meets the directive 2009/125/EC and its implementation regulation (EC) NO 1275/2008 amended by (EC) 278/2009,(EC) 642/2009,(EU) 617/2013,(EU) 801/2013,and its implementation regulation (EC) NO 278/2009.

The power consumption of product in networked standby if all wired network ports are connected and all wireless network ports are activated is 6.2 W.

For the product information displayed on the manufacturers' freely accessible websites required by (EU) No 801/2013, please visit <http://consumer.huawei.com/certification>.

Frequency Bands and Power

(a) Frequency bands in which the radio equipment operates: Some bands may not be available in all countries or all areas. Please contact the local carrier for more details.

(b) Maximum radio-frequency power transmitted in the frequency bands in which the radio equipment operates: The maximum power for all bands is less than the highest limit value specified in the related Harmonized Standard.

The frequency bands and transmitting power (radiated and/or conducted) nominal limits applicable to this radio equipment are as follows: GSM 900: 37 dBm, GSM 1800: 34 dBm, WCDMA 900/2100: 25.7 dBm, LTE Band 1/3/7/8/20/38: 25.7 dBm, Wi-Fi 2.4G: 20 dBm, Wi-Fi 5G: 5150-5350 23 dBm, 5470-5725 30 dBm.

Accessories and Software Information

Some accessories are optional in certain countries or regions. Optional accessories can be purchased from a licensed vendor as required. The following accessories are recommended:

Adapters: HW-120200X6W, HW-120200X01 (X represents the different plug types used, which can be either C, U, J, E, B, A, I, R, Z or K, depending on your region)

The product software version is 11.185.01.00.00. Software updates will be released by the manufacturer to fix bugs or enhance functions after the product has been released. All software versions released by the manufacturer have been verified and are still compliant with the related rules.

All RF parameters (for example, frequency range and output power) are not accessible to the user, and cannot be changed by the user.

For the most recent information about accessories and software, please see the DoC (Declaration of Conformity) at <http://consumer.huawei.com/certification>.

Please visit <http://consumer.huawei.com/en/support/hotline> for recently updated hotline and email address in your country or region.

Legal Notice

Copyright © Huawei Technologies Co., Ltd. 2017. All rights reserved.

No part of this manual may be reproduced or transmitted in any form or by any means without prior written consent of Huawei Technologies Co., Ltd. and its affiliates ("Huawei").

The product described in this manual may include copyrighted software of Huawei and possible licensors. Customers shall not in any manner reproduce, distribute, modify, decompile, disassemble, decrypt, extract, reverse engineer, lease, assign,

or sublicense the said software, unless such restrictions are prohibited by applicable laws or such actions are approved by respective copyright holders.

Trademarks and Permissions



HUAWEI, HUAWEI, and



are trademarks or registered trademarks of

Huawei Technologies Co., Ltd.

LTE is a trademark of ETSI.

Wi-Fi[®], the Wi-Fi CERTIFIED logo, and the Wi-Fi logo are trademarks of Wi-Fi Alliance.

Other trademarks, product, service and company names mentioned may be the property of their respective owners.

Notice

Some features of the product and its accessories described herein rely on the software installed, capacities and settings of local network, and therefore may not be activated or may be limited by local network operators or network service providers.

Thus, the descriptions herein may not exactly match the product or its accessories which you purchase.

Huawei reserves the right to change or modify any information or specifications contained in this manual without prior notice and without any liability.

DISCLAIMER

ALL CONTENTS OF THIS MANUAL ARE PROVIDED "AS IS". EXCEPT AS REQUIRED BY APPLICABLE LAWS, NO WARRANTIES OF ANY KIND, EITHER EXPRESS OR IMPLIED, INCLUDING BUT NOT LIMITED TO, THE IMPLIED WARRANTIES OF MERCHANTABILITY AND FITNESS FOR A PARTICULAR PURPOSE, ARE MADE IN RELATION TO THE ACCURACY, RELIABILITY OR CONTENTS OF THIS MANUAL.

TO THE MAXIMUM EXTENT PERMITTED BY APPLICABLE LAW, IN NO EVENT SHALL HUAWEI BE LIABLE FOR ANY SPECIAL, INCIDENTAL, INDIRECT, OR CONSEQUENTIAL DAMAGES, OR LOSS OF PROFITS, BUSINESS, REVENUE, DATA, GOODWILL SAVINGS OR ANTICIPATED SAVINGS REGARDLESS OF WHETHER SUCH LOSSES ARE FORSEEABLE OR NOT.

THE MAXIMUM LIABILITY (THIS LIMITATION SHALL NOT APPLY TO LIABILITY FOR PERSONAL INJURY TO THE EXTENT APPLICABLE LAW PROHIBITS SUCH A LIMITATION) OF HUAWEI ARISING FROM THE USE OF THE PRODUCT DESCRIBED IN THIS MANUAL SHALL BE LIMITED TO THE AMOUNT PAID BY CUSTOMERS FOR THE PURCHASE OF THIS PRODUCT.

Import and Export Regulations

Customers shall comply with all applicable export or import laws and regulations and be responsible to obtain all necessary governmental permits and licenses in order to export, re-export or import the product mentioned in this manual including the software and technical data therein.

Privacy Policy

To better understand how we protect your personal information, please see the privacy policy at <http://consumer.huawei.com/privacy-policy>.

Consignes de sécurité

Cette section contient des informations importantes relatives au fonctionnement de l'appareil. Elle contient également des informations sur la manière d'utiliser votre mobile en toute sécurité. Lisez attentivement ces informations avant d'utiliser votre appareil.

Appareil électronique

N'utilisez pas votre appareil quand cela est interdit. Ne pas utiliser l'appareil s'il représente un danger ou s'il crée des interférences avec d'autres appareils électroniques.

Interférences avec les équipements médicaux

- Suivez les règlements établis par les hôpitaux et les installations sanitaires. Ne pas utiliser l'appareil dans les endroits interdits.
- Certains appareils sans fil peuvent affecter les performances des appareils de correction auditive ou des stimulateurs cardiaques. Consultez votre fournisseur de service pour obtenir plus d'informations.
- Les fabricants de stimulateurs cardiaques recommandent qu'une distance minimum de 15 cm soit maintenue entre un appareil et un stimulateur cardiaque afin d'empêcher des interférences potentielles avec le stimulateur cardiaque. Les personnes munies d'un stimulateur cardiaque doivent utiliser l'appareil du côté opposé au stimulateur et ne pas porter l'appareil dans une poche avant.

Zones contenant des matières inflammables ou des explosifs

- N'utilisez pas l'appareil dans des endroits où sont stockées des matières inflammables ou explosives (station-service, dépôt de pétrole ou usine chimique, par exemple). L'utilisation de votre appareil dans ces environnements augmente le risque d'explosion ou d'incendie. Suivez également les instructions indiquées à côté des symboles.
- Ne stockez ou ne transportez pas l'appareil dans une boîte contenant des liquides inflammables, des gaz ou des explosifs.

Sécurité routière

- Respectez les lois et les réglementations locales lorsque vous utilisez l'appareil.

- Pour réduire le risque d'accidents, n'utilisez pas votre appareil sans fil au volant.
- Concentrez-vous sur la conduite. Votre première responsabilité est de conduire de manière sûre.
 - Les signaux RF peuvent affecter les systèmes électroniques des véhicules motorisés. Pour plus d'informations, adressez-vous au fabricant de l'automobile.
 - Ne placez pas l'appareil sur l'airbag ou dans sa zone de déploiement. L'appareil pourrait vous blesser en raison de l'extrême force déployée au gonflage.
 - Les appareils sans fil peuvent interférer avec les systèmes de vol d'un avion. N'utilisez pas votre appareil dans les lieux définis par le règlement de la compagnie aérienne où les appareils sans fil sont interdits.

Environnement d'utilisation

- Évitez les environnements poussiéreux, humides ou sales. Évitez les champs magnétiques. L'utilisation de l'appareil dans ces environnements risque de provoquer des dysfonctionnements dans les circuits.
- Avant de brancher ou de débrancher des câbles, arrêtez d'utiliser l'appareil et débranchez-le de son alimentation électrique. Assurez-vous que vos mains sont sèches pendant l'utilisation.
- Maintenez l'appareil sur une surface stable.
- Tenez l'appareil éloigné des appareils électriques qui génèrent des champs magnétiques ou électriques forts (four à micro-ondes, par exemple, ou réfrigérateur).
- Pendant les orages, éteignez votre appareil et retirez tous les câbles qui y sont connectés afin de le protéger contre la foudre.
- N'utilisez pas l'appareil pendant les orages afin de le protéger contre les risques liés à la foudre.
- Les températures d'utilisation idéales se situent entre 0 °C et 40 °C. Les températures de stockage idéales se situent entre -20 °C et +70 °C. Des températures extrêmement froides ou chaudes peuvent endommager votre appareil ou les accessoires.
- Maintenez l'appareil et ses accessoires dans une zone bien ventilée et fraîche, éloignée de la lumière directe du jour. Ne recouvrez pas ou n'emballotez pas votre appareil avec des serviettes ou d'autres objets. Ne placez pas l'appareil dans un conteneur dissipant mal la chaleur (boîte ou sac, par exemple).
- Évitez d'utiliser l'appareil ou ses accessoires sous la pluie ou dans un environnement humide pour les protéger contre les risques d'incendies ou de décharges électriques.
- Veuillez tenir l'appareil éloigné des sources de chaleur et de feu (radiateur, four à micro-ondes, poêle, chauffe-eau ou bougie).
- Ne placez pas d'objet (bougie ou récipient contenant de l'eau, par exemple) sur l'appareil. Si un corps étranger ou du liquide pénètrent dans l'appareil, cessez immédiatement d'utiliser celui-ci, éteignez-le et retirez tous les câbles qui y sont

- connectés. Ensuite, prenez contact avec un centre de dépannage agréé.
- N'obtenez pas les ouvertures de l'appareil. Ménagez un minimum de 10 cm autour de l'appareil pour permettre à la chaleur de se dissiper.
 - En cas de surchauffe, arrêter d'utiliser l'appareil ou ses applications pendant quelque temps. Si la peau est exposée à un dispositif en surchauffe pendant une période prolongée, des symptômes de brûlure à faible température peuvent apparaître, notamment des rougeurs et une pigmentation plus sombre.
 - Ne touchez pas à l'antenne de l'appareil. Dans le cas contraire, la qualité des communications peut être réduite.
 - Empêchez les animaux domestiques et les enfants de sucer ou de mordre l'appareil ou ses accessoires. Cela pourrait endommager l'appareil ou entraîner une explosion.
 - Respecter les lois et réglementations locales en vigueur, ainsi que la vie privée et les droits légaux d'autrui.
 - L'appareil doit être installé et utilisé à une distance minimum de 20 cm entre le radiateur et votre corps.
 - Veuillez placer l'appareil dans une zone de couverture permettant une bonne réception. Maintenez une distance minimale de 25 cm entre l'appareil et tout autre élément métallique (console, supports, porte métallique, fenêtre, etc.) et de 30 cm entre deux appareils.

Sécurité des enfants

- Prenez toutes les précautions nécessaires concernant la sécurité des enfants. Laissez les enfants jouer avec l'appareil ou ses accessoires peut présenter des dangers. L'appareil comprend des pièces détachables susceptibles de provoquer des chocs électriques. Tenez l'appareil à l'écart des enfants.
- Le dispositif et ses accessoires ne sont pas conçus pour les enfants. Ceux-ci ne doivent utiliser l'appareil que sous la surveillance d'un adulte.

Accessoires

- L'utilisation d'un adaptateur d'alimentation, d'un chargeur ou d'une batterie non approuvé ou incompatible pourrait entraîner un incendie, une explosion ou d'autres situations de danger.
- Ne choisissez que des accessoires dont l'utilisation avec ce modèle est approuvée par le fabricant du dispositif. L'utilisation de tout autre type d'accessoires peut annuler la garantie, violer les réglementations et lois locales et constituer un danger. Veuillez contacter votre détaillant pour obtenir plus d'informations sur la disponibilité, près de chez vous, d'accessoires agréés.

Sécurité de l'adaptateur d'alimentation

- La prise d'alimentation est prévue pour être utilisée comme périphérique débranché.
- Pour les appareils à brancher, l'appareil doit être branché à une prise proche et

facile d'accès.

- Débranchez l'adaptateur d'alimentation des prises électriques et de l'appareil lorsqu'ils ne sont pas utilisés.
- Ne laissez pas tomber l'adaptateur d'alimentation et évitez qu'il subisse des chocs. S'il est endommagé, apportez-le à un centre d'assistance autorisé pour qu'il soit inspecté.
- Si le câble d'alimentation est endommagé (par exemple, cordon à nu ou rompu) ou si la prise donne du mou, cessez immédiatement de l'utiliser. Faute de quoi, vous risquez des chocs électriques, des courts-circuits ou un incendie.
- Ne touchez pas le cordon d'alimentation en ayant les mains mouillées et ne tirez pas sur ce cordon pour débrancher l'adaptateur d'alimentation.
- Ne touchez pas l'appareil ou l'adaptateur d'alimentation en ayant les mains mouillées. Cela pourrait engendrer des courts-circuits, des dysfonctionnements ou des décharges électriques.
- Si l'adaptateur d'alimentation entre en contact avec de l'eau, d'autres liquides ou si le taux d'humidité est élevé, il est recommandé de le faire inspecter par un centre de réparation agréé.
- Assurez-vous que l'adaptateur d'alimentation respecte les exigences de la clause 2.5 de la directive IEC60950-1/EN60950-1/UL60950-1 et qu'il a bien été testé et approuvé comme conforme aux normes locales et nationales.

Nettoyage et maintenance

- Pendant son stockage, son transport et son utilisation, conservez l'appareil au sec et protégez-le contre les chocs.
- Conservez l'appareil et ses accessoires dans un endroit sec. N'essayez pas de le sécher avec une source de chaleur externe (four à micro-ondes ou sèche-cheveux).
- N'exposez pas votre dispositif ou ses accessoires à des températures extrêmement froides ou chaudes. Ces environnements peuvent empêcher le bon fonctionnement et engendrer un incendie ou une explosion.
- Évitez les chocs. Ils peuvent provoquer des dysfonctionnements de l'appareil, entraîner sa surchauffe, lui faire prendre feu ou le faire exploser.
- Si l'appareil ne doit pas être utilisé pendant une période prolongée, éteignez-le et retirez tous les câbles qui y sont connectés.
- Si des phénomènes inhabituels se produisent (par exemple, si l'appareil se met à émettre de la fumée, des sons étranges ou une odeur inhabituelle), cessez immédiatement de l'utiliser, éteignez-le, retirez tous les câbles qui y sont connectés et confiez-le à un centre de dépannage agréé.
- Ne marchez pas sur les câbles, ne les tirez pas ou ne les pliez pas de manière excessive. Vous risqueriez de les endommager, entraînant des dysfonctionnements du dispositif.
- Avant de nettoyer ou d'entretenir l'appareil, arrêtez l'utilisation, désactivez toutes

les applications et débranchez tous les câbles connectés au dispositif.

- N'utilisez pas de détergents chimiques, de poudres ou d'autres agents chimiques (tels que de l'alcool ou du benzène) pour nettoyer l'appareil ou ses accessoires. Ces substances peuvent endommager certaines parties du dispositif et présenter un risque d'incendie. Pour nettoyer l'appareil et ses accessoires, utilisez un chiffon propre, doux et sec.
- Ne placez pas de cartes à bande magnétique, telles que des cartes de crédit et des cartes de téléphone, à proximité du dispositif pendant une période prolongée. Cela pourrait endommager les cartes à bande magnétique.
- Ne démontez et ne réusinez pas l'appareil et ses accessoires. La garantie s'en trouverait annulée et la responsabilité du fabricant serait dérogée. En cas d'endommagement, confiez l'appareil à un centre de dépannage agréé.

Consignes de mise au rebut et de recyclage



Sur votre produit, sur la batterie, dans la documentation ou sur l'emballage, le symbole de poubelle roulante barrée d'une croix vous rappelle que tous les produits électroniques et toutes les batteries doivent être apportés à des points de collecte distincts de ceux des ordures ménagères normales lorsqu'ils arrivent en fin de vie. Ils ne

doivent en aucun cas être mis au rebut avec les déchets ménagers. Il incombe à l'utilisateur de se débarrasser de l'équipement dans un point de collecte ou auprès d'un service spécifiquement désigné pour le recyclage des déchets électriques et électroniques, mais aussi de piles, conformément à la législation locale.

Une collecte et un recyclage adéquats de votre équipement contribuent à ce que les équipements électriques et électroniques soient recyclés d'une manière permettant de conserver les matériaux précieux et de protéger la santé humaine et l'environnement. Toute manipulation incorrecte, rupture accidentelle, tout dommage et/ou recyclage inadéquat en fin de vie peuvent être nocifs pour la santé et l'environnement. Pour en savoir plus sur les lieux de collecte et la manière de vous débarrasser de vos déchets électriques et électroniques, contactez les autorités locales, votre détaillant ou le service des ordures ménagères, ou rendez-vous sur le site <http://consumer.huawei.com/en/>.

Réduction des substances dangereuses

Cet appareil et tout accessoire électronique sont conformes aux règles locales applicables sur la restriction de l'utilisation de certaines substances dangereuses contenues dans les équipements électriques et électroniques, telles que les règlements européens REACH, RoHS et Piles (le cas échéant), etc. Rendez-vous sur notre site Web pour prendre connaissance des déclarations de conformité relatives à REACH et à RoHS <http://consumer.huawei.com/certification>.

Conformité réglementaire UE

Déclaration

Par la présente, Huawei Technologies Co., Ltd. déclare que cet appareil est

conforme aux exigences fondamentales et aux autres dispositions pertinentes de la directive 2014/53/EU.

La version de la Déclaration de conformité la plus récente et en vigueur peut être consultée sur <http://consumer.huawei.com/certification>.

Cet appareil peut être utilisé dans tous les pays membres de l'UE.

Respectez les réglementations nationales et locales des pays où l'appareil est utilisé.

Selon le réseau local, l'utilisation de cet appareil peut être sujette à des restrictions.

Restrictions de la bande 2,4 GHz :

Norvège : ce sous-chapitre ne s'applique pas à la zone de 20 km de rayon autour du centre de Ny-Ålesund.

Restrictions de la bande 5 GHz :

Conformément à l'article 10, paragraphe 10, de la directive 2014/53/EU, l'emballage montre que ce matériel radiotéléphonique sera soumis à certaines restrictions lorsqu'il est mis sur le marché dans les pays suivants : Belgique (BE), Bulgarie (BG), République tchèque (CZ), Danemark (DK), Allemagne (DE), Estonie (EE), Irlande (IE), Grèce (EL), Espagne (ES), France (FR), Croatie (HR), Italie (IT), Chypre (CY), Lettonie (LV), Lituanie (LT), Luxembourg (LU), Hongrie (HU), Malte (MT), Pays-Bas (NL), Autriche (AT), Pologne (PL), Portugal (PT), Roumanie (RO), Slovénie (SI), Slovaquie (SK), Finlande (FI), Suède (SE), Royaume-Uni (UK), Turquie (TR), Norvège (NO), Suisse (CH), Islande (IS) et Liechtenstein (LI).

Le fonctionnement WLAN de cet appareil est restreint à une utilisation en intérieur uniquement lors d'une utilisation dans une gamme de fréquences située entre 5 150 et 5 350 MHz.

Informations du produit ErP

Huawei Technologies Co., Ltd. déclare par la présente que le produit est conforme à la directive 2009/125/EC et à sa réglementation de mise en œuvre (EC) NO 1275/2008 amendée par (EC) 278/2009, (EC) 642/2009, (EU) 617/2013, (EU) 801/2013 et sa réglementation de mise en œuvre (EC) NO 278/2009.

La consommation d'énergie du produit s'élève à 6,2 W en veille avec maintien de la connexion au réseau si tous les ports réseau sont connectés et si tous les ports de réseau sans fil sont activés.

Si vous souhaitez accéder aux informations sur le produit, publiées sur les sites Web en accès libre des fabricants, tel que l'exige le règlement (UE) n°801/2013, veuillez vous rendre sur <http://consumer.huawei.com/certification>.

Bandes de fréquence et puissance

a) Les bandes de fréquences sur lesquelles fonctionne l'équipement radiotéléphonique : certaines bandes ne sont pas disponibles dans tous les pays ou dans toutes les régions. Pour plus d'informations, veuillez contacter votre opérateur

local.

b) La puissance de radioélectrique maximale transmise sur les bandes de fréquences dans lesquelles fonctionne l'équipement radiotéléphonique : la puissance maximale pour toutes les bandes est inférieure à la valeur limite la plus élevée spécifiée par la norme harmonisée.

Les bandes de fréquences et les limites nominales de la puissance d'émission (rayonnée et/ou conduite) applicables à cet équipement radiotéléphonique sont les suivantes : GSM 900 : 37 dBm, GSM 1800 : 34 dBm, WCDMA 900/2100 : 25,7 dBm, bande LTE 1/3/7/8/20/38 : 25,7 dBm, Wi-Fi 2,4G : 20 dBm, Wi-Fi 5G : 5150-5350 23 dBm, 5470-5725 30 dBm.

Informations relatives aux accessoires et logiciels

Certains accessoires sont facultatifs dans certains pays ou dans certaines régions. Il est possible d'acheter des accessoires facultatifs auprès d'un fournisseur agréé, le cas échéant. Les accessoires suivants sont recommandés :

Adaptateurs : HW-120200X6W, HW-120200X01 (X représente les différents types de prises utilisées, qui peuvent être C, U, J, E, B, A, I, R, Z ou K, selon votre région)

La version logicielle du produit est 11.185.01.00.00. Les mises à jour logicielles seront publiées par le fabricant pour corriger les bogues ou améliorer les fonctionnalités après la sortie du produit. Toutes les versions des logiciels publiées par le fabricant ont été vérifiées et sont toujours conformes aux règles connexes.

Tous les paramètres RF (par exemple la plage de fréquence et la puissance de sortie) ne sont pas accessibles à l'utilisateur et ne peuvent pas être modifiés par l'utilisateur.

Pour obtenir les informations les plus récentes relatives aux accessoires et aux logiciels, veuillez consulter la Déclaration de conformité (DoC) sur <http://consumer.huawei.com/certification>.

Vous trouverez les adresses e-mail et les numéros de téléphone du support clients à jour pour votre pays ou votre région en vous rendant sur <http://consumer.huawei.com/en/support/hotline>.

Mention légale

Copyright © Huawei Technologies Co., Ltd. 2017. Tous droits réservés.

Aucune partie de ce manuel ne peut être reproduite ou transmise dans toute forme ou par tout moyen que ce soit sans accord préalable par écrit de Huawei Technologies Co., Ltd. et de ses affiliés (« Huawei »).

Le produit décrit dans ce manuel peut inclure des logiciels sous licence de Huawei et d'éventuels concédants. Les clients ne peuvent en aucun cas reproduire, distribuer, modifier, décompiler, désassembler, décrypter, extraire, effectuer de l'ingénierie inverse, louer ou transférer ledit logiciel, ni en accorder des sous

licences d'utilisation, sauf si la législation en vigueur interdit ces restrictions ou si ces actions sont approuvées par les détenteurs des droits d'auteur concernés.

Marques déposées et autorisations



HUAWEI, HUAWEI, et



sont des marques ou des marques déposées de Huawei Technologies Co., Ltd.

LTE est une marque commerciale d'ETSI.

Wi-Fi[®], le logo Wi-Fi CERTIFIED et le logo Wi-Fi sont des marques commerciales de la Wi-Fi Alliance.

Les autres marques commerciales, produits, services ou noms d'entreprise mentionnés appartiennent à leurs propriétaires respectifs.

Avis

Certaines caractéristiques du produit et certains accessoires décrits dans le présent guide dépendent du logiciel installé, de ses capacités et des paramètres du réseau local. Par conséquent, ils peuvent ne pas être activés ou être limités par les opérateurs de réseaux locaux ou par les prestataires de services réseau.

De ce fait, les descriptions de ce manuel peuvent ne pas correspondre exactement au produit ou aux accessoires achetés.

Huawei se réserve le droit de changer ou de modifier sans préavis les informations ou spécifications de ce manuel.

AVIS DE NON-RESPONSABILITÉ

LE CONTENU DU PRÉSENT MANUEL EST FOURNI EN L'ÉTAT. SAUF EXIGENCES DES LOIS EN VIGUEUR, AUCUNE GARANTIE, EXPRIMÉE OU IMPLICITE, N'EST FAITE EN CE QUI CONCERNE LA PRÉCISION, LA FIABILITÉ OU LE CONTENU DU PRÉSENT MANUEL, Y COMPRIS, MAIS SANS S'Y LIMITER, LES GARANTIES IMPLICITES DE QUALITÉ MARCHANDE ET D'ADÉQUATION À UNE FIN PARTICULIÈRE.

DANS LES LIMITES PRÉVUES PAR LA LOI EN VIGUEUR, EN AUCUN CAS HUAWEI NE POURRA ÊTRE TENU RESPONSABLE DE DOMMAGES SPÉCIFIQUES, CONNEXES, INDIRECTS OU CONSÉCUTIFS, OU DE PERTES DE PROFIT, DE REVENU DE L'ENTREPRISE, DE DONNÉES, DE CLIENTÈLE OU D'ÉCONOMIES ; QUE CES ÉLÉMENTS SOIENT PRÉVISIBLES OU NON.

LA RESPONSABILITÉ MAXIMALE DE HUAWEI (CETTE LIMITATION NE S'APPLIQUE PAS À LA RESPONSABILITÉ DES DOMMAGES CORPORELS DANS LA MESURE OÙ LA LOI EN VIGUEUR INTERDIT CETTE LIMITATION), RÉSULTANT DE L'UTILISATION DU PRODUIT DÉCRIT DANS LE PRÉSENT DOCUMENT EST LIMITÉE AU MONTANT PAYÉ PAR LES CLIENTS À L'ACHAT DU PRODUIT.

Réglementation de l'import et de l'export

Les clients doivent se conformer aux lois et aux réglementations en vigueur relatives à l'exportation et à l'importation et il leur incombe d'obtenir toutes les autorisations et licences administratives nécessaires pour l'exportation, la réexportation ou l'importation du produit mentionné dans ce guide, y compris le logiciel et les données techniques.

Politique de confidentialité

Pour une meilleure compréhension de la protection des informations personnelles, référez-vous à la politique de confidentialité à l'adresse <http://consumer.huawei.com/privacy-policy>.

Sicherheitsinformationen

Dieser Abschnitt enthält wichtige Informationen zum Betrieb Ihres Mobiltelefons. Er enthält weiterhin Informationen zum sicheren Umgang mit dem Gerät. Lesen Sie diese Hinweise aufmerksam, bevor Sie Ihr Gerät verwenden.

Elektronisches Gerät

Benutzen Sie das Gerät nur dort, wo es erlaubt ist. Verwenden Sie das Gerät nicht, wenn es Störungen bei elektronischen Geräten verursachen oder eine Gefahr darstellen könnte.

Störungen von medizinischen Geräten

- Halten Sie sich an die von Krankenhäusern und Gesundheitseinrichtungen festgelegten Regeln und Bestimmungen. Benutzen Sie Ihr Gerät nur dort, wo es erlaubt ist.
- Einige drahtlose Geräte können die Funktion von Hörgeräten oder Herzschrittmachern beeinträchtigen. Wenden Sie sich an Ihren Dienstleister, wenn Sie weitere Informationen benötigen.
- Hersteller von Herzschrittmachern empfehlen einen Mindestabstand von 15 cm zwischen einem Gerät und einem Herzschrittmacher, um potenzielle Störungen des Herzschrittmachers zu vermeiden. Falls Sie einen Herzschrittmacher tragen, halten Sie das Gerät auf der entgegengesetzten Seite des Herzschrittmachers und tragen Sie es nicht in der Brusttasche.

Bereiche mit entflammbarem und explosivem Material

- Verwenden Sie das Gerät nicht an Orten, an denen entflammbare oder explosive Materialien gelagert werden (z. B. Tankstelle, Öllagerraum oder Chemiewerk). Durch die Nutzung Ihres Geräts in diesen Umgebungen erhöht sich die Explosions- oder Brandgefahr. Folgen Sie darüber hinaus den in Texten oder Symbolen dargestellten Anweisungen.
- Lagern und transportieren Sie das Gerät nicht in demselben Behälter wie brennbare Flüssigkeiten, Gase oder Explosivstoffe.

Verkehrssicherheit

- Beachten Sie beim Gebrauch des Geräts die lokalen Gesetze und Vorschriften. Zur Verringerung der Unfallgefahr ist Ihr drahtloses Gerät nicht während der Fahrt zu benutzen.
- Konzentrieren Sie sich auf das Fahren. Eine sichere Fahrweise liegt in Ihrer Hauptverantwortung.
- Die elektronischen Systeme von Kraftfahrzeugen können durch Funksignale gestört werden. Für weitere Informationen wenden Sie sich bitte an den Fahrzeughersteller.
- Legen Sie das Mobiltelefon im Fahrzeug nicht auf Airbags bzw. in deren Auslösbereichen ab. Andernfalls können Sie sich durch die starke Kraft, mit der die Airbags auslösen, verletzen.
- Drahtlose Geräte können das Flugsystem von Flugzeugen beeinträchtigen. Verwenden Sie Ihr Gerät nicht, wenn Drahtlosgeräte laut den Vorschriften der Fluggesellschaft nicht erlaubt sind.

Betriebsumgebung

- Vermeiden Sie staubige, feuchte oder schmutzige Umgebungen. Vermeiden Sie Magnetfelder. Die Verwendung des Geräts in diesen Umgebungen kann zu Schaltkreisdefekten führen.
- Bevor Sie Kabel anschließen oder trennen, stellen Sie die Nutzung des Geräts ein und trennen Sie es von der Stromversorgung. Stellen Sie sicher, dass Sie während des Betriebs trockene Hände haben.
- Legen Sie das Gerät auf eine stabile Fläche.
- Halten Sie das Gerät fern von elektrischen Geräten, die starke magnetische oder elektrische Felder erzeugen, wie z. B. einer Mikrowelle oder einem Kühlschrank.
- Schalten Sie Ihr Gerät bei Gewitter aus und ziehen Sie alle am Gerät angeschlossenen Kabel ab, um es vor einem Blitzeinschlag zu schützen.
- Verwenden Sie Ihr Gerät nicht während eines Gewitters. Auf diese Weise schützen Sie Ihr Gerät vor Schäden durch Blitzschlag.
- Die optimale Betriebstemperatur liegt zwischen 0 °C und 40 °C. Die optimale Lagertemperatur liegt zwischen -20 °C und +70 °C. Extreme Hitze oder Kälte kann das Gerät bzw. das Zubehör beschädigen.
- Bewahren Sie das Gerät und das Zubehör in einem gut belüfteten und kühlen Bereich fern von direkter Sonneneinstrahlung auf. Umhüllen oder bedecken Sie Ihr Gerät nicht mit Handtüchern oder anderen Objekten. Platzieren Sie das Gerät nicht in einem Behälter mit schlechter Wärmeableitung, wie einer Schachtel oder einem Beutel.
- Vermeiden Sie Regen und Feuchtigkeit, um Ihr Gerät oder das Zubehör vor einem Brand oder vor der potenziellen Abgabe elektrischer Schläge zu schützen.
- Halten Sie das Gerät fern von Hitzequellen und offenen Flammen, wie z. B. einem Heizgerät, einer Mikrowelle, einem Herd, einem Wasserehitzer, einer

Heizung oder einer Kerze.

- Stellen Sie keine Objekte, wie eine Kerze oder einen Wasserbehälter, auf das Gerät. Wenn Fremdkörper oder Flüssigkeit in das Gerät gelangen, stellen Sie den Betrieb sofort ein. Schalten Sie das Gerät aus und ziehen Sie alle am Gerät angeschlossenen Kabel ab. Wenden Sie sich anschliessend an ein autorisiertes Service-Center.
- Blockieren Sie die Geräteöffnungen nicht. Lassen Sie für eine gute Wärmeableitung mindestens 10 cm um das Gerät herum frei.
- Stellen Sie den Betrieb Ihres Geräts oder der Anwendungen für einen gewissen Zeitraum ein, wenn das Gerät überhitzt ist. Wenn das überhitzte Gerät über einen längeren Zeitraum in Kontakt mit der Haut kommt, können Verbrennungssymptome wie bei Erfrierungen – beispielsweise rote Flecken und eine dunklere Pigmentierung – auftreten.
- Berühren Sie die Antenne des Geräts nicht. Dies kann zu einer verminderten Kommunikationsqualität führen.
- Lassen Sie Kinder und Haustiere nicht auf dem Akku kauen oder daran nuckeln/saugen. Andernfalls kann es zu Schäden oder einer Explosion kommen.
- Beachten Sie die lokalen Gesetze und Bestimmungen und achten Sie die Privatsphäre und die gesetzlichen Rechte anderer.
- Dieses Gerät sollte mit einem Mindestabstand von 20 cm zwischen der Heizung und Ihrem Körper installiert und betrieben werden.
- Sorgen Sie dafür, dass sich das Gerät an einem Ort mit einem guten Empfang befindet. Der Abstand zwischen dem Gerät und anderen Metallmaterialien (wie Metallhalterungen oder Metalltüren und -fenstern) sollte mindestens 25 cm betragen. Der Abstand zwischen zwei Geräten sollte mindestens 30 cm betragen.

Kindersicherheit

- Beachten Sie alle Vorsichtsmassnahmen in Bezug auf die Kindersicherheit. Es kann gefährlich sein, wenn Kinder mit dem Gerät oder dessen Zubehör spielen. Das Gerät enthält abnehmbare Teile, die zu Erstickungen führen können. Bewahren Sie es an einem für Kinder unzugänglichen Ort auf.
- Das Gerät und sein Zubehör sind nicht für die Verwendung durch Kinder vorgesehen. Kinder sollten das Gerät nur unter Aufsicht von Erwachsenen verwenden.

Zubehör

- Durch die Verwendung eines unzulässigen oder inkompatiblen Netzadapters, Ladegeräts oder Akkus kann es zu Feuer, Explosion oder anderen Gefahren kommen.
- Verwenden Sie nur Zubehör, das vom Gerätehersteller für dieses Modell zugelassen ist. Die Verwendung von anderem Zubehör kann dazu führen, dass die Garantie erlischt. Sie kann zudem gegen lokale Vorschriften und Gesetze

verstossen und kann gefährlich sein. Informationen zur Verfügbarkeit von zugelassenem Zubehör in Ihrer Region erhalten Sie bei Ihrem Fachhändler.

Sicherheit des Netzadapters

- Der Netzstecker dient als Trennvorrichtung.
- Bei Geräten mit Stecker sollte sich die Steckdose in unmittelbarer Nähe der Geräte befinden und leicht zugänglich sein.
- Trennen Sie den Netzadapter von elektrischen Steckdosen und vom Gerät, wenn Sie ihn nicht verwenden.
- Lassen Sie den Netzadapter nicht fallen und setzen Sie ihn keinen Stössen aus. Wenn er beschädigt ist, bringen Sie ihn zur Inspektion zu einem autorisierten Service-Center.
- Verwenden Sie das Netzkabel nicht weiter, wenn es beschädigt (zum Beispiel bei freiliegenden oder gerissenen Adern) oder der Stecker locker ist. Sollte es weitergenutzt werden, kann es zu elektrischen Schlägen, Kurzschlüssen und Bränden kommen.
- Berühren Sie das Netzkabel nicht mit nassen Händen und ziehen Sie nicht am Netzkabel, um den Netzadapter von der Steckdose abzuziehen.
- Berühren Sie das Gerät oder den Netzadapter nicht mit nassen Händen. Andernfalls kann es zu Kurzschlüssen, Störungen oder elektrischen Schlägen kommen.
- Wenn Ihr Netzadapter mit Wasser, anderen Flüssigkeiten oder übermässiger Feuchtigkeit in Berührung gekommen ist, bringen Sie ihn zur Inspektion zu einem autorisierten Service-Center.
- Stellen Sie sicher, dass der Netzadapter die Anforderungen der Klausel 2.5 IEC60950-1/EN60950-1/UL60950-1 erfüllt und er gemäss nationalen oder lokalen Normen getestet und zugelassen wurde.

Reinigung und Wartung

- Halten Sie das Gerät während der Lagerung, dem Transport und der Bedienung trocken und schützen Sie es vor Stössen.
- Halten Sie das Gerät und das Zubehör trocken. Versuchen Sie nicht, es mit einer externen Wärmequelle, wie einer Mikrowelle oder einem Fön, zu trocknen.
- Setzen Sie das Gerät oder das Zubehör nicht extremer Hitze oder Kälte aus. Diese Umgebungen können die ordnungsgemässe Funktionsweise stören und zu einem Brand oder einer Explosion führen.
- Vermeiden Sie Stösse, die zu Fehlfunktionen des Geräts, Überhitzung, einem Brand oder einer Explosion führen können.
- Wenn das Gerät über einen längeren Zeitraum nicht verwendet wird, schalten Sie es aus. Ziehen Sie anschliessend alle am Gerät angeschlossenen Kabel ab.

- Sollte es zu einer ungewöhnlichen Veränderung kommen (wenn das Gerät beispielsweise Rauch, ungewöhnliche Geräusche oder Gerüche abgibt), stellen Sie den Betrieb des Geräts sofort ein und schalten Sie es aus. Ziehen Sie alle Kabel, die am Gerät angeschlossen sind, ab und wenden Sie sich an ein autorisiertes Service-Center.
- Vermeiden Sie Schäden durch Laufen über das Kabel, Ziehen am Kabel oder übermäßiges Abknicken des Kabels. Hierdurch kann das Kabel beschädigt werden, was zu einer Fehlfunktion des Geräts führen kann.
- Bevor Sie das Gerät reinigen oder warten, stellen Sie den Betrieb des Geräts ein. Beenden Sie alle Anwendungen und ziehen Sie alle am Gerät angeschlossenen Kabel ab.
- Verwenden Sie keine chemischen Waschmittel, Pulver oder andere Chemikalien (wie z. B. Alkohol oder Benzol) zur Reinigung des Geräts oder des Zubehörs. Diese Substanzen können Geräteteile beschädigen oder einen Brand verursachen. Verwenden Sie ein sauberes, weiches und trockenes Tuch, um das Gerät und das Zubehör zu reinigen.
- Bringen Sie keine Magnetstreifenkarten, wie Kreditkarten und Telefonkarten, über einen längeren Zeitraum hinweg in die Nähe des Geräts. Andernfalls kann die Magnetstreifenkarte beschädigt werden.
- Zerlegen oder überarbeiten Sie das Gerät und sein Zubehör nicht. Dadurch erlischt die Garantie und der Hersteller ist bei Schäden nicht mehr haftbar. Bei einem Schaden wenden Sie sich für Hilfe oder eine Reparatur an ein autorisiertes Service-Center.

Hinweise zur Entsorgung und zum Recycling



Das Symbol der durchgestrichenen Abfalltonne auf Rädern auf Ihrem Produkt, Ihrem Akku, Ihrem Informationsmaterial oder Ihrer Verpackung soll Sie daran erinnern, dass alle elektronischen Produkte und Akkus am Ende ihrer Lebensdauer getrennt entsorgt werden müssen. Sie dürfen nicht mit dem normalen Haushaltsmüll entsorgt werden. Es unterliegt der Verantwortlichkeit des Benutzers, das Gerät über eine ausgewiesene Sammelstelle oder einen Dienst für getrenntes Recycling von elektrischen oder elektronischen Geräten und Akkus entsprechend lokaler Gesetze zu entsorgen (WEEE = Waste of Electrical and Electronic Equipment).

Durch die ordnungsgemäße Sammlung und das ordnungsgemäße Recycling von elektrischen und elektronischen Geräten wird Abfall aus elektrischen und elektronischen Geräten so recycelt, dass wertvolle Materialien erhalten bleiben und die Gesundheit der Menschen und die Umwelt geschützt werden. Falsche Handhabung, versehentlicher Bruch, Beschädigung und/oder falsches Recycling am Ende der Gerätelebensdauer kann schädlich für Gesundheit und Umwelt sein. Für weitere Informationen dazu, wo und wie Sie Ihren Elektro- und Elektronikgeräte-Abfall abgeben können, kontaktieren Sie Ihre lokalen Behörden, Ihren Händler oder Ihr Entsorgungsunternehmen für Haushaltsmüll oder besuchen Sie die Website <http://consumer.huawei.com/en/>.

Reduzierung von Gefahrenstoffen

Dieses Gerät und alles elektrische Zubehör entsprechen geltende lokale Richtlinien zur Beschränkung der Anwendung bestimmter Gefahrenstoffe in elektrischen und elektronischen Geräten, wie z. B. die Richtlinien zu REACH, RoHS und Batterien (soweit eingeschlossen) usw. der EU. Bitte besuchen Sie unsere Website <http://consumer.huawei.com/certification> für Konformitätserklärungen zu REACH und RoHS.

Einhaltung von EU-Bestimmungen

Erklärung

Huawei Technologies Co., Ltd. erklärt hiermit, dass dieses Gerät den wesentlichen Anforderungen und anderen relevanten Bestimmungen der Richtlinie 2014/53/EU entspricht.

Die aktuelle, gültige Version der DoC ist unter <http://consumer.huawei.com/certification> abrufbar.

Dieses Gerät darf in allen Mitgliedstaaten der EU betrieben werden.

Beachten Sie bei der Nutzung des Gerätes die nationalen und die lokalen Vorschriften.

Die Nutzung dieses Gerätes ist möglicherweise je nach Ihrem lokalen Netz beschränkt.

Beschränkungen des 2,4-GHz-Frequenzbandes:

Norwegen: Dieser Unterabschnitt gilt nicht für das Gebiet in einem 20-km-Radius von der Mitte von Ny-Ålesund.

Beschränkungen des 5-GHz-Frequenzbandes:

Nach Artikel 10 (10) der Richtlinie 2014/53/EU zeigt die Verpackung, dass dieses Funkgerät bei der Bereitstellung in den folgenden Märkten einigen Einschränkungen unterliegt: Belgien (BE), Bulgarien (BG), Tschechische Republik (CZ), Dänemark (DK), Deutschland (DE), Estland (EE), Irland (IE), Griechenland (GR), Spanien (ES), Frankreich (FR), Kroatien (HR), Italien (IT), Zypern (CY), Lettland (LV), Litauen (LT), Luxemburg (LU), Ungarn (HU), Malta (MT), Niederlande (NL), Österreich (AT), Polen (PL), Portugal (PT), Rumänien (RO), Slowenien (SI), Slowakei (SK), Finnland (FI), Schweden (SE), Grossbritannien (GB), Türkei (TR), Norwegen (NO), Schweiz (CH), Island (IS) und Liechtenstein (LI).

Die WLAN-Funktion dieses Geräts ist nur auf die Nutzung in Innenräumen und im Frequenzbereich von 5150 bis 5350 MHz beschränkt.

ErP-Produktinformationen

Hiermit erklärt Huawei Technologies Co., Ltd., dass das Produkt die Richtlinie 2009/125/EG und deren Durchführungsverordnung (EG) Nr. 1275/2008 in der ergänzten Form (EG) 278/2009, (EG) 642/2009, (EU) 617/2013, (EU) 801/2013 und deren Durchführungsverordnung (EG) Nr. 278/2009 erfüllt.

Der Stromverbrauch des Produktes im vernetzten Standby, bei dem alle kabelgebundenen Netzwerk-Ports verbunden und alle Drahtlosnetzwerk-Ports aktiviert sind, beträgt 6,2 W.

Die Produktinformationen, die nach (EU) Nr. 801/2013 kostenlos auf der Website des Herstellers abrufbar sein müssen, finden Sie unter <http://consumer.huawei.com/certification>.

Frequenzbänder und Strom

(a) Frequenzbänder, in denen das Funkgerät betrieben wird: Einige Bänder sind möglicherweise nicht in allen Ländern oder Regionen verfügbar. Wenden Sie sich für weitere Details bitte an Ihren lokalen Netzbetreiber.

(b) Maximaler Hochfrequenzstrom, der in den Frequenzbändern für den Betrieb des Funkgeräts übertragen wird: Der maximale Strom für alle Bänder liegt unter dem in der jeweiligen harmonisierten Norm angegebenen Höchstgrenzwert.

Für dieses Funkgerät gelten folgende Nenngrenzwerte für Frequenzband und (abgestrahlte und/oder leitungsgeführte) Sendeleistung: GSM 900: 37 dBm, GSM 1800: 34 dBm, WCDMA 900/2100: 25,7 dBm, LTE Band 1/3/7/8/20/38: 25,7 dBm, WLAN 2,4 GHz: 20 dBm, WLAN 5 GHz: 5150-5350 23 dBm, 5470-5725 30 dBm.

Informationen über Zubehör und Software

Einige Zubehörteile sind in einigen Ländern oder Regionen optional. Optionales Zubehör ist bei Bedarf bei einem lizenzierten Händler erhältlich. Folgendes Zubehör wird empfohlen:

Adapter: HW-120200X6W, HW-120200X01 (X steht für die verschiedenen verwendeten Steckertypen, die je nach Region vom Typ C, U, J, E, B, A, I, R, Z oder K sein können).

Die Produkt-Softwareversion ist 11.185.01.00.00. Zur Behebung von Fehlern oder Verbesserung von Funktionen werden nach der Produktfreigabe Softwareaktualisierungen vom Hersteller veröffentlicht. Alle vom Hersteller veröffentlichten Softwareversionen wurden überprüft und entsprechen nach wie vor den relevanten Vorschriften.

Alle HF-Parameter (z. B. Frequenzbereich und Ausgangsleistung) sind für den Benutzer unzugänglich und können nicht von diesem geändert werden.

Aktuelle Informationen über Zubehör und Software finden Sie in der DoC (Declaration of Conformity) unter <http://consumer.huawei.com/certification>.

Die kürzlich aktualisierte Hotline- und E-Mail-Adresse für Ihr Land oder Ihre Region finden Sie unter <http://consumer.huawei.com/en/support/hotline>.

Rechtliche Hinweise

Copyright © Huawei Technologies Co., Ltd. 2017. Alle Rechte vorbehalten.

Weitergabe oder Vervielfältigung dieses Handbuchs oder von Teilen daraus sind, zu welchem Zweck und in welcher Form auch immer, ohne die ausdrückliche schriftliche Genehmigung von Huawei Technologies Co., Ltd. und dessen Tochtergesellschaften („Huawei“) nicht gestattet.

Das in diesem Handbuch beschriebene Produkt kann urheberrechtlich geschützte Software von Huawei und potenziellen Lizenzgebern enthalten. Die Kunden sind nicht berechtigt, die Software auf irgendeine Weise zu vervielfältigen, zu verbreiten, zu ändern, zu dekompileieren, zu disassemblieren, zu entschlüsseln, zu extrahieren, zurückzuentwickeln, zu vermieten, abzutreten oder eine Unterlizenz dafür zu gewähren, sofern diese Beschränkungen nicht nach geltendem Recht untersagt sind oder der jeweilige Urheberrechtsinhaber diesen Tätigkeiten zugestimmt hat.

Marken und Genehmigungen



HUAWEI, HUAWEI und



sind Marken oder eingetragene Marken von Huawei Technologies Co., Ltd.

LTE ist eine Marke von ETSI.

Wi-Fi[®], das Logo Wi-Fi CERTIFIED und das Wi-Fi-Logo sind Marken von Wi-Fi Alliance.

Weitere aufgeführte Marken, Produkt-, Dienstleistungs- und Firmennamen sind Eigentum der jeweiligen Inhaber.

Rechtliche Hinweise

Einige der hier beschriebenen Merkmale des Produkts und seiner Zubehörteile sind von der installierten Software sowie den Kapazitäten und Einstellungen des lokalen Netzes abhängig und können daher von den lokalen Netzbetreibern bzw. Netzanbietern deaktiviert oder eingeschränkt werden.

Daher ist es möglich, dass die Beschreibungen in diesem Dokument nicht genau mit dem von Ihnen erworbenen Produkt oder dem Zubehör übereinstimmen.

Huawei behält sich das Recht vor, alle Informationen oder Spezifikationen in dieser Anleitung ohne vorherige Ankündigung und ohne Gewähr zu ändern.

HAFTUNGSAUSSCHLUSS

DER INHALT DIESES DOKUMENTS WIRD OHNE JEDE MÄNGELGEWÄHR BEREITGESTELLT. ÜBER DEN GESETZLICHEN ANSPRUCH HINAUS GIBT ES KEINERLEI GARANTIEANSPRUCH AUF DIE GENAUIGKEIT UND DIE RICHTIGKEIT DES INHALTS DIESES DOKUMENTS, WEDER AUSDRÜCKLICH

NOCH STILLSCHWEIGEND, INSBESONDERE AUF DIE MARKTTAUGLICHKEIT UND DIE EINSATZFÄHIGKEIT FÜR EINEN BESTIMMTEN ZWECK.

HUAWEI HAFTET, SOWEIT GESETZLICH ZULÄSSIG, NICHT FÜR SPEZIELLE, BEILÄUFIG ENTSTANDENE, INDIRECTE ODER FOLGESCHÄDEN, ENTGANGENE GEWINNE, GESCHÄFTE, EINNAHMEN, DATEN, EINSPARUNGEN ODER ERWARTETE EINSPARUNGEN, UNABHÄNGIG DAVON, OB DIESE VERLUSTE VORHERSEHBAR WAREN ODER NICHT.

DIE MAXIMALE HAFTUNG VON HUAWEI, DIE SICH AUS DER NUTZUNG DES IN DIESEM HANDBUCH BESCHRIEBENEN PRODUKTS ERGIBT, IST AUF DEN BETRAG BESCHRÄNKT, DEN DER KUNDE FÜR DEN KAUF DIESES PRODUKTS BEZAHLT HAT (DIESE BESCHRÄNKUNG GILT NICHT FÜR DIE HAFTUNG FÜR PERSONENSCHÄDEN, SOWEIT DAS GELTENDE RECHT EINE SOLCHE BESCHRÄNKUNG NICHT ZULÄSST).

Import- und Exportbestimmungen

Die Kunden müssen alle geltenden Aus- und Einfuhrgesetze und -vorschriften einhalten und sind für die Einholung der erforderlichen behördlichen Genehmigungen und Lizenzen für die Ausfuhr, Wiederausfuhr oder Einfuhr des in dieser Anleitung genannten Produkts verantwortlich, einschliesslich der darin enthaltenen Software und technischen Daten.

Datenschutzrichtlinie

Damit Sie besser verstehen, wie wir Ihre personenbezogenen Daten schützen, lesen Sie bitte die Datenschutzrichtlinie unter <http://consumer.huawei.com/privacy-policy>.

Informazioni sulla sicurezza

Questa sezione contiene informazioni importanti in merito all'uso del dispositivo. Contiene inoltre alcune informazioni sulla sicurezza del dispositivo. Leggerle attentamente prima dell'uso.

Dispositivo elettronico

Non utilizzare il dispositivo se ne è vietato l'uso. Non utilizzare il dispositivo se ciò comporta pericolo o rischio di interferenza con altri dispositivi elettronici.

Interferenza con le apparecchiature mediche

- Seguire le disposizioni e le norme stabilite dalle strutture ospedaliere e sanitarie. Non usare il dispositivo quando è vietato.
- Alcuni dispositivi wireless possono compromettere il funzionamento di apparecchi acustici e pacemaker. Consultare l'operatore per ulteriori informazioni.
- I produttori di pacemaker consigliano di mantenere una distanza minima di 15 cm tra il dispositivo e il pacemaker per evitare interferenze. I portatori di pacemaker devono utilizzare il dispositivo sul lato opposto rispetto a quello in cui è posizionato

il pacemaker durante le conversazioni e non riporre mai il dispositivo nel taschino sul petto.

Aree con prodotti infiammabili ed esplosivi

- Non utilizzare il dispositivo in ambienti dove siano conservati prodotti infiammabili o esplosivi quali, ad esempio, le stazioni di rifornimento, i depositi petroliferi o gli stabilimenti chimici. L'uso del dispositivo in questi ambienti aumenta il rischio di esplosione o incendio. Seguire, inoltre, le istruzioni contenute nelle avvertenze scritte o nei simboli.
- Non conservare né trasportare il dispositivo in contenitori nei quali siano presenti anche liquidi infiammabili, gas o esplosivi.

Norme di sicurezza per la circolazione su strada

- Rispettare le norme e i regolamenti locali durante l'uso del dispositivo. Per ridurre il rischio di incidenti, non utilizzare il dispositivo wireless durante la guida.
- Concentrarsi sulla guida. La prima responsabilità è quella di guidare in modo sicuro.
- I segnali RF possono interferire con i sistemi elettronici dei veicoli a motore. Per ulteriori informazioni, consultare il produttore del veicolo.
- Nei veicoli a motore, non posizionare il dispositivo sull'airbag o nella relativa zona di apertura, poiché in caso di urto la grande energia di espulsione dell'air bag causerebbe un grave infortunio.
- I dispositivi wireless possono interferire con il sistema di volo dell'aereo. Non utilizzare il dispositivo in luoghi in cui non sono consentiti dispositivi wireless secondo i regolamenti della compagnia aerea.

Ambiente operativo

- Evitare ambienti polverosi, con eccessiva umidità e sporcizia. Evitare i campi magnetici. L'uso del dispositivo in questi ambienti può causare malfunzionamenti nei circuiti.
- Prima di collegare o scollegare i cavi, spegnere il dispositivo e scollegarlo dall'alimentazione elettrica. Non effettuare queste operazioni con le mani bagnate.
- Appoggiare il dispositivo su una superficie stabile.
- Conservare il dispositivo lontano da apparecchiature elettroniche che generino forti campi magnetici o elettrici, quali ad esempio forni a microonde o frigoriferi.
- In caso di temporali, spegnere il dispositivo e scollegare tutti i cavi per proteggerlo da eventuali sovracorrenti procurate dai fulmini.
- Non utilizzare il dispositivo durante le tempeste per proteggerlo dai pericoli causati dai fulmini.
- Le temperature di esercizio ideali vanno da 0 °C a 40 °C. Le temperature di conservazione ideali vanno da -20 °C a +70 °C. Temperature estremamente basse o alte potrebbero danneggiare il dispositivo o gli accessori.

- Tenere il dispositivo e gli accessori in un'area fresca e ben ventilata, lontana dalla luce diretta del sole. Non racchiudere o coprire il dispositivo con asciugamani o altri oggetti. Non inserire il dispositivo in un contenitore nel quale il calore stenta a dissiparsi, come ad esempio all'interno di una scatola o di una busta.
- Per proteggere il dispositivo e i suoi accessori dal pericolo di incendio o di scosse elettriche, evitare il contatto con la pioggia e con l'umidità.
- Conservare il dispositivo lontano da fonti di calore e fiamme, quali termosifoni, forni a microonde, stufe, scaldabagni, radiatori o candele.
- Non appoggiare alcun oggetto (ad esempio candele o recipienti contenenti liquido) sul dispositivo. Se nel dispositivo penetrano corpi estranei o liquidi, smettere immediatamente di utilizzarlo, spegnerlo e scollegare tutti i cavi a esso collegati. Rivolgersi quindi a un centro di assistenza autorizzato.
- Non ostruire le aperture del dispositivo. Mantenere uno spazio libero di almeno 10 cm attorno al dispositivo per consentire la dissipazione del calore.
- Smettere di utilizzare il dispositivo o le applicazioni per un po' di tempo se si nota un surriscaldamento. Se la pelle è esposta a un dispositivo surriscaldato per un periodo prolungato, possono manifestarsi sintomi di bruciature da alta temperatura, quali macchie rosse e iperpigmentazione.
- Non toccare l'antenna del dispositivo poiché ciò avrebbe un impatto negativo sulla qualità delle comunicazioni.
- Non permettere ai bambini o ad animali domestici di avvicinare il dispositivo e i suoi accessori alla bocca e di morderli. Tali azioni possono causare danni o esplosioni.
- Rispettare le norme e i regolamenti locali e i diritti sulla privacy e legali degli altri.
- Il dispositivo deve essere installato e usato mantenendo una distanza minima di 20 cm tra l'antenna trasmittente e il corpo.
- Tenere il dispositivo in punti in cui la ricezione è buona. La distanza tra il dispositivo e altri materiali metallici (ad esempio staffe di metallo, porte o finestre di metallo) deve essere maggiore di 25 cm, la distanza tra dispositivi deve essere maggiore di 30 cm.

Sicurezza dei bambini

- Osservare tutte le precauzioni per tutelare la sicurezza dei bambini. Consentire ai bambini di giocare con il dispositivo o i suoi accessori potrebbe essere pericoloso. Il dispositivo include parti staccabili che potrebbero presentare rischi di soffocamento. Tenere lontano dalla portata dei bambini.
- Il dispositivo e i suoi accessori non sono pensati per essere utilizzati da bambini. È opportuno che i bambini usino il dispositivo solo in presenza di un adulto.

Accessori

- L'utilizzo di alimentatori, caricabatteria o batterie non approvati o non compatibili, potrebbe causare incendi, esplosioni o altri pericoli.

- Scegliere solo accessori approvati per l'utilizzo con questo modello dal produttore del dispositivo. L'uso di un qualsiasi altro tipo di accessorio potrebbe invalidare la garanzia, violare le regolamentazioni e le leggi locali e potrebbe essere pericoloso. Contattare il rivenditore per informazioni sulla disponibilità di accessori approvati nella propria zona.

Sicurezza dell'alimentatore

- La spina ha la finalità di consentire lo scollegamento.
- Per i dispositivi collegabili, la presa deve essere installata accanto al dispositivo ed essere facilmente accessibile.
- Quando non in uso, scollegare l'alimentatore dalla presa di corrente e dal dispositivo.
- Evitare che l'alimentatore cada o subisca urti. Se danneggiato, affidare l'alimentatore a un centro di assistenza autorizzato per una verifica.
- Se il cavo di alimentazione è danneggiato (ad es. fili scoperti o interrotti) o la spina non è fissata correttamente, smettere di utilizzare il cavo. Continuare a utilizzarlo può esporre a scosse elettriche e causare un cortocircuito o un incendio.
- Non toccare il cavo di alimentazione con le mani bagnate e non scollegare l'alimentatore tirandolo dal cavo di alimentazione.
- Non toccare il dispositivo o l'alimentatore con le mani bagnate. Ciò può esporre a scosse elettriche e causare cortocircuiti o malfunzionamenti.
- Se l'alimentatore si è bagnato con acqua, altri liquidi o umidità eccessiva, portarlo a un centro di assistenza autorizzato per un controllo.
- Accertarsi che l'alimentatore soddisfi i requisiti specificati alla clausola 2.5 di IEC60950-1/EN60950-1/UL60950-1 e che sia stato collaudato e approvato in conformità con gli standard nazionali o locali.

Pulizia e manutenzione

- Durante la conservazione, il trasporto e il funzionamento del dispositivo, mantenerlo sempre all'asciutto e proteggerlo dagli urti.
- Tenere asciutti il dispositivo e gli accessori. Non provare ad asciugarlo con fonti di calore esterne, quali ad esempio forni a microonde o asciugacapelli.
- Non esporre il dispositivo o i suoi accessori a condizioni estreme di calore o freddo. Questi ambienti potrebbero interferire con il corretto funzionamento e comportare incendi o esplosioni.
- Gli urti possono comportare malfunzionamento, surriscaldamento, incendio o esplosione del dispositivo e vanno perciò evitati.
- Se si prevede di non utilizzare il dispositivo per un periodo di tempo prolungato, spegnerlo e scollegare tutti i cavi a esso collegati.
- Qualora si verificassero situazioni insolite, quali ad esempio la presenza di fumo, rumori oppure odori inusuali provenienti dal dispositivo, interromperne l'uso

immediatamente, spegnerlo, scollegare tutti i cavi e rivolgersi a un centro di assistenza autorizzato.

- Non calpestare, tirare o piegare eccessivamente i cavi. Tali azioni possono danneggiare i cavi, causando il malfunzionamento del dispositivo.
- Prima di effettuare operazioni di pulizia o manutenzione del dispositivo, smettere di utilizzarlo, arrestare tutte le applicazioni e scollegare tutti i cavi a esso collegati.
- Non utilizzare detergenti, polveri o altri agenti chimici (ad esempio alcool e benzene) per eseguire la pulizia del dispositivo o degli accessori. Queste sostanze potrebbero causare danni a parti o comportare rischi di incendio. Per la pulizia di dispositivo e accessori, utilizzare un panno pulito, morbido e asciutto.
- Non collocare accanto al dispositivo e per lungo tempo schede aventi strisce magnetiche, come ad esempio carte di credito o schede telefoniche. Le strisce magnetiche potrebbero essere danneggiate.
- Non smontare, riconfezionare o ricostruire il dispositivo o i suoi accessori. Tali azioni annullano la validità della garanzia ed esonerano il produttore dalla responsabilità di eventuali danni. In caso di danni, rivolgersi a un centro di assistenza autorizzato per la riparazione.

Informazioni su smaltimento e riciclaggio



Il simbolo del bidone barrato presente su prodotto, batteria, documentazione o confezione segnala che le batterie e i prodotti elettronici devono essere smaltiti separatamente al termine della loro vita utile; non devono essere smaltiti nel normale flusso dei rifiuti domestici. È responsabilità dell'utente smaltire l'apparecchiatura

utilizzando un punto di raccolta o un servizio designato per il riciclaggio differenziato di apparecchiature elettriche ed elettroniche (RAEE) e batterie, conformemente alle norme locali.

Una raccolta e un riciclaggio corretti aiutano a garantire che le apparecchiature elettriche ed elettroniche (AEE) vengano riciclate in modo da conservare materiali di pregio e tutelare l'ambiente e la salute dell'uomo da eventuali effetti negativi derivanti da uso improprio, rottura accidentale, danni e/o riciclaggio improprio alla fine del ciclo di vita. Per ulteriori informazioni su luoghi e modalità in cui scaricare i rifiuti AEE, contattare le autorità locali, il rivenditore o il servizio per lo smaltimento dei rifiuti locale, oppure visitare il sito Web <http://consumer.huawei.com/en/>.

Riduzione delle sostanze pericolose

Questo dispositivo ed eventuali accessori elettrici sono conformi alle norme locali vigenti sulla restrizione dell'uso di determinate sostanze pericolose nelle apparecchiature elettriche ed elettroniche, tra cui le Direttive REACH UE, RoHS e quelle relative alle batterie (quando incluse). Per le dichiarazioni di conformità relative alle Direttive REACH e RoHS, visitare il nostro sito Web <http://consumer.huawei.com/certification>.

Conformità alla normativa UE

Dichiarazione

Con il presente documento, Huawei Technologies Co., Ltd. dichiara che questo dispositivo è conforme ai requisiti essenziali e alle altre disposizioni applicabili della Direttiva 2014/53/UE.

La versione più recente e valida della Dichiarazione di conformità può essere visualizzata all'indirizzo <http://consumer.huawei.com/certification>.

Questo dispositivo può essere utilizzato in tutti gli stati membri dell'Unione Europea.

Rispettare le leggi nazionali e locali durante l'uso del dispositivo.

L'uso di questo dispositivo può essere limitato a seconda della rete locale.

Limitazioni nella banda 2,4 GHz:

Norvegia: questa sottosezione non si applica all'area geografica entro un raggio di 20 km dal centro di Ny-Ålesund.

Limitazioni nella banda 5 GHz:

Ai sensi dell'articolo 10 (10), della Direttiva 2014/53/UE, nella confezione è indicato che questo apparecchiatura radio sarà soggetta ad alcune restrizioni, quando sul mercato di Belgio (BE), Bulgaria (BG), Repubblica ceca (CZ), Danimarca (DK), Germania (DE), Estonia (EE), Irlanda (IE), Grecia (EL), Spagna (ES), Francia (FR), Croazia (HR), Italia (IT), Cipro (CY), Lettonia (LV), Lituania (LT), Lussemburgo (LU), Ungheria (HU), Malta (MT), Olanda (NL), Austria (AT), Polonia (PL), Portogallo (PT), Romania (RO), Slovenia (SI), Slovacchia (SK), Finlandia (FI), Svezia (SE), Regno Unito (UK), Turchia (TR), Norvegia (NO), Svizzera (CH), Islanda (IS), e Liechtenstein (LI).

la funzione WLAN di questo dispositivo è limitata al solo uso in ambienti interni quando funzionante nella gamma di frequenza compresa tra 5150 e 5350 MHz.

Informazioni sul prodotto ErP

Con il presente, Huawei Technologies Co., Ltd. dichiara che il prodotto rispetta la direttiva 2009/125/CE e il suo regolamento di implementazione (CE) n. 1275/2008 emendata da (CE) 278/2009, (CE) 642/2009, (UE) 617/2013, (UE) 801/2013 e il suo regolamento di implementazione (CE) n. 278/2009.

Il consumo energetico del prodotto standby in rete se tutte le porte di rete cablate sono connesse e tutte le porte di rete wireless sono attivate è di 6,2 W.

Per le informazioni sul prodotto riportate sui siti Web dei produttori liberamente accessibili richiesti dal regolamento (UE) n. 801/2013, visitare il sito <http://consumer.huawei.com/certification>.

Potenza e bande di frequenza

(a) Bande di frequenza in cui operano le apparecchiature radio: alcune bande potrebbero non essere disponibili in tutti i paesi o tutte le aree. Contattare

l'operatore locale per maggiori dettagli.

(b) La massima potenza a radiofrequenza trasmessa nelle bande di frequenza in cui opera l'apparecchiatura radio: la massima potenza per tutte le bande è inferiore al valore limite più elevato specificato nella relativa Norma armonizzata.

I limiti nominali di bande di frequenza e potenza di trasmissione (irradiata e/o condotta) applicabili a questa apparecchiatura radio sono i seguenti: GSM 900: 37 dBm, GSM 1800: 34 dBm, WCDMA 900/2100: 25,7 dBm, banda LTE 1/3/7/8/20/38: 25,7 dBm, Wi-Fi 2.4G: 20 dBm, Wi-Fi 5G: 5150-5350 23 dBm, 5470-5725 30 dBm.

Informazioni su accessori e software

Alcuni accessori sono opzionali in determinati paesi o regioni. Gli accessori opzionali possono essere acquistati da un fornitore con licenza, come richiesto. Si consiglia l'utilizzo dei seguenti accessori:

Adattatori: HW-120200X6W, HW-120200X01 (X rappresenta i diversi tipi di presa utilizzati, che possono essere C, U, J, E, B, A, I, R, Z o K, in base alla regione)

La versione del software del prodotto è 11.185.01.00.00. Gli aggiornamenti del software verranno pubblicati dal produttore per correggere bug e migliorare le funzioni in seguito alla commercializzazione del prodotto. Tutte le versioni del software pubblicate dal produttore sono state verificate e sono ancora conformi alle relative normative.

Tutti i parametri RF (come intervallo di frequenza e potenza in uscita) non sono accessibili all'utente, il quale non può modificarli.

Per le informazioni più recenti su accessori e software, consultare la Dichiarazione di conformità all'indirizzo <http://consumer.huawei.com/certification>.

Visitare <http://consumer.huawei.com/en/support/hotline> per la hotline aggiornata di recente e l'indirizzo e-mail del paese o della regione in cui si vive.

Avviso legale

Copyright © Huawei Technologies Co., Ltd. 2017. Tutti i diritti riservati.

Nessuna parte del presente manuale potrà essere riprodotta o trasmessa in qualsiasi forma e con qualsiasi mezzo senza la previa autorizzazione scritta di Huawei Technologies Co., Ltd. e delle sue affiliate ("Huawei").

Il prodotto descritto nel presente manuale può includere software protetto da copyright di Huawei e di possibili altri concessionari di licenze. Il cliente non dovrà in alcun modo riprodurre, distribuire, modificare, decompilare, disassemblare, decrittografare, estrarre, retroingegnerizzare, assegnare, concedere in affitto o in sublicenza detto software, salvo che tali restrizioni siano vietate dalle leggi applicabili o che tali azioni siano approvate dai rispettivi titolari del copyright.

Marchi e autorizzazioni



HUAWEI,
Co., Ltd.



HUAWEI e

sono marchi o marchi registrati di Huawei Technologies

LTE è un marchio di ETSI.

Wi-Fi[®], il logo Wi-Fi CERTIFIED e il logo Wi-Fi sono marchi di Wi-Fi Alliance.

Altri marchi, prodotti, servizi e nomi di aziende menzionati potrebbero essere proprietà dei rispettivi proprietari.

Avviso

Alcune caratteristiche del prodotto e dei suoi accessori descritti in questo manuale riguardano esclusivamente il software installato, le capacità e le impostazioni della rete locale, pertanto potrebbero non essere attivate o potrebbero essere limitate dagli operatori della rete locale o dai fornitori dei servizi di rete.

Per tale ragione, le descrizioni contenute nel presente manuale potrebbero non corrispondere esattamente al prodotto o agli accessori acquistati.

Huawei si riserva il diritto di cambiare o modificare qualsiasi informazione o specifica contenuta nel presente manuale, in qualsiasi momento, senza preavviso e senza alcun tipo di responsabilità.

Dichiarazione di non responsabilità

TUTTO IL CONTENUTO DI QUESTO MANUALE VIENE FORNITO "COSÌ COM'È". AD ECCEZIONE DI QUANTO RICHiesto DALLE LEGGI APPLICABILI, NON SI FORNISCE GARANZIA DI ALCUN TIPO, ESPLICITA O IMPLICITA, COMPRESA, TRA LE ALTRE, LE GARANZIE IMPLICITE DI COMMERCIALIZZABILITÀ E IDONEITÀ AD UN FINE PARTICOLARE, IN MERITO ALL'ACCURATEZZA, ALL'AFFIDABILITÀ O AL CONTENUTO DEL PRESENTE MANUALE.

NELLA MISURA MASSIMA CONSENTITA DALLA LEGGE APPLICABILE, HUAWEI NON POTRÀ ESSERE RITENUTA RESPONSABILE PER EVENTUALI DANNI SPECIALI, INCIDENTALI, INDIRETTI O CONSEGUENTI, NÉ QUELLI DERIVANTI DA PERDITA DI PROFITTI, ATTIVITÀ, REDDITI, DATI, AVVIAMENTO O GUADAGNI ANTICIPATI INDIPENDENTEMENTE DALLA PREVEDIBILITÀ, O MENO, DI TALI DANNI.

FATTA SALVA LA RESPONSABILITÀ PER LESIONI PERSONALI NELLA MISURA PREVISTA DALLA LEGGE, LA MASSIMA RESPONSABILITÀ DI HUAWEI DERIVANTE DALL'USO DEL PRODOTTO DESCRITTO NEL PRESENTE MANUALE SARÀ LIMITATA ALLA SOMMA PAGATA DAL CLIENTE PER L'ACQUISTO DEL PRODOTTO.

Direttive di importazione ed esportazione

Il cliente dovrà attenersi a tutte le leggi e normative per l'esportazione o

l'importazione e concorda di avere la responsabilità dell'ottenimento di tutti i necessari permessi e licenze del governo per l'esportazione, la re-esportazione o l'importazione del prodotto menzionato in questo manuale, tra cui il software e i dati tecnici ivi contenuti.

Informativa sulla privacy

Per meglio comprendere come proteggere le informazioni personali, consultare l'informativa sulla privacy all'indirizzo <http://consumer.huawei.com/privacy-policy>.

