



# LASERJET PRO MFP

## Guia do usuário



M125-126



M125-126



M127-128



M127-128





# HP LaserJet Pro MFP M125, M126, M127, M128

Guia do usuário

## **Direitos autorais e licença**

© 2014 Copyright Hewlett-Packard Development Company, L.P.

A reprodução, adaptação ou tradução sem permissão prévia por escrito é proibida, exceto quando permitido sob as leis de direitos autorais.

As informações contidas neste documento estão sujeitas a alterações sem aviso prévio.

As únicas garantias dos produtos e serviços HP são as estabelecidas nas declarações expressas de garantia que acompanham tais produtos e serviços. Nada contido neste documento deve ser interpretado como se constituísse uma garantia adicional. A HP não se responsabilizará por omissões nem por erros técnicos ou editoriais contidos neste documento.

Edition 1, 11/2014

Número de peça: CZ172-90985

## **Créditos de marca registrada**

Adobe®, Acrobat® e PostScript® são marcas comerciais da Adobe Systems Incorporated.

Apple e o logotipo da Apple são marcas registradas da Apple Computer, Inc. nos EUA e em outros países/regiões. iPod é uma marca registrada Apple Computer, Inc. iPod destina-se somente à cópia legal ou autorizada pelo proprietário. Não fure músicas.

Bluetooth é marca comercial de propriedade de seu detentor e utilizada pela Hewlett-Packard Company sob licença.

Microsoft®, Windows®, Windows® XP e Windows Vista® são marcas comerciais registradas da Microsoft Corporation nos EUA.

---

# Conteúdo

<b>1 Introdução ao produto .....</b>	<b>1</b>
Comparação de produtos .....	2
Vistas do produto .....	4
Vista frontal do produto .....	4
Vista posterior do produto .....	5
Visão geral do painel de controle .....	6
M125a, M125r, M125ra, M126a .....	6
M125nw, M125rnw, M126nw .....	7
M127fn, M128fn, M127fp, M128fp .....	8
M127fw e M128fw .....	9
Tela inicial do painel de controle (somente tela sensível ao toque) .....	10
<b>2 Bandejas de papel .....</b>	<b>13</b>
Tamanhos e tipos de papel compatíveis .....	14
Tamanhos de papel compatíveis .....	14
Tipos de papel suportados .....	15
Carregue a bandeja de entrada .....	16
Ajuste da bandeja para pequenos tamanhos de papel .....	18
<b>3 Impressão .....</b>	<b>21</b>
Tarefas de impressão (Windows) .....	22
Como imprimir (Windows) .....	22
Imprimir manualmente nos dois lados (Windows) .....	22
Imprimir múltiplas páginas por folha (Windows) .....	25
Selecionar o tipo de papel (Windows) .....	27
Informações adicionais de impressão .....	28
Tarefas de impressão (Mac OS X) .....	30
Como imprimir (Mac OS X) .....	30
Imprimir manualmente nos dois lados (Mac OS X) .....	30
Imprimir múltiplas páginas por folha (Mac OS X) .....	31
Selecionar o tipo de papel (Mac OS X) .....	31

Informações adicionais de impressão .....	31
Impressão baseada na Web .....	33
HP ePrint .....	33
Software HP ePrint .....	34
AirPrint .....	34
Configurar o HP Wireless Direct Printing .....	35
<b>4 Cópia .....</b>	<b>37</b>
Fazer uma cópia .....	38
Copiar em ambos os lados (duplex) .....	39
Otimizar a qualidade da cópia .....	39
Ajuste a claridade ou escurecimento das cópias (apenas para painel de controle LED) .....	41
Reduzir ou ampliar cópias (apenas para painel de controle LED) .....	42
<b>5 Digitalizar .....</b>	<b>43</b>
Digitalização com o uso do software HP Scan (Windows) .....	43
Digitalização com o uso do software HP Scan (Mac OS X) .....	44
<b>6 Fax .....</b>	<b>45</b>
Conectar e configurar o produto para fax .....	46
Conectar o produto .....	46
Configurar o produto .....	47
Configurar a hora, a data e o cabeçalho do fax .....	47
Painel de controle .....	47
Assistente de configuração de fax HP (Windows) .....	48
Configurar o fax autônomo .....	48
Configurar para uma secretária eletrônica .....	50
Configurar para uma extensão telefônica .....	50
Instalar o software de fax HP (Windows, opcional) .....	52
Enviar um fax .....	53
Enviar um fax discando manualmente a partir do painel de controle do produto .....	53
Enviar um fax usando o software da HP (Windows) .....	54
Criar, editar e excluir entradas de discagem rápida .....	55
Criar e editar entradas da discagem rápida .....	55
Excluir entradas da discagem rápida .....	55
<b>7 Gerenciar o produto .....</b>	<b>57</b>
Alterar o tipo de conexão do produto (Windows) .....	58
Usar os aplicativos de Serviços da Web HP (somente modelos de tela de toque) .....	59
HP Toolbox do dispositivo (Windows) .....	60

HP Utility para Mac OS X .....	62
Abrir o HP Utility .....	62
Recursos do HP Utility .....	62
Recursos de segurança do produto .....	64
Definir ou alterar a senha do produto .....	64
Bloquear o produto .....	65
Configurações de economia .....	66
Impressão no EconoMode .....	66
Defina a configuração de Desativar inatividade/automático depois de .....	66
Uma mensagem Cartucho está baixo ou Cartucho está muito baixo é exibida no painel de controle do produto .....	68
Ativar ou desativar as configurações Muito baixo .....	68
Substitua o cartucho de toner .....	70

## **8 Solução de problemas ..... 73**

Sistema de ajuda do painel de controle (somente modelos com tela sensível ao toque) .....	74
Interpretar os padrões de luz do painel de controle (somente modelo LED) .....	75
Imprimir páginas de informações .....	77
Página de configuração .....	77
Página de status dos suprimentos .....	77
Restaurar os padrões de fábrica .....	79
Resolva os problemas de congestionamento e alimentação de papel .....	80
O produto não coleta papel .....	80
O produto coleta várias folhas de papel .....	80
Congestionamentos de papel frequentes ou recorrentes .....	80
Evite atolamentos de papel .....	82
Elimine congestionamentos da bandeja de entrada .....	83
Remova congestionamentos na área do cartucho de toner .....	86
Elimine atolamentos do compartimento de saída .....	89
Remova obstruções no alimentador de documentos .....	92
Melhore a qualidade da impressão .....	94
Imprima a partir de outro programa de software .....	94
Faça a configuração do tipo de papel para o trabalho de impressão .....	94
Verifique a configuração do tipo de papel (Windows) .....	94
Verifique a configuração do tipo de papel (Mac OS X) .....	94
Verifique o status do cartucho de toner .....	95
Imprima uma página de limpeza .....	95
Inspeccione se há algum dano no cartucho de toner .....	96
Verifique o ambiente de impressão e o papel .....	96
Use papel que atenda às especificações da HP .....	96
Verifique o ambiente da impressora .....	97

Verifique as configurações do EconoMode .....	97
Melhore a qualidade das cópias e digitalizações .....	98
Verifique se o vidro do scanner está sujo e manchado .....	98
Verifique as configurações do papel .....	98
Otimizar para texto ou imagens .....	99
Cópia margem a margem .....	99
Limpe os cilindros e o bloco de separação no alimentador de documentos .....	100
Melhorar a qualidade da imagem do fax .....	101
Verifique se o vidro do scanner está sujo ou manchado .....	101
Verifique a configuração de resolução de envio de fax .....	101
Verifique a configuração de clareza/escurecimento .....	102
Verifique a configuração de correção de erros .....	102
Verifique a configuração de ajuste à página .....	103
Limpe os cilindros e o bloco de separação no alimentador de documentos .....	103
Envie para outro aparelho de fax .....	104
Verifique o aparelho de fax do remetente .....	104
Solucionar problemas de rede com fio .....	105
Conexão física incorreta .....	105
O computador está usando o endereço IP incorreto para o produto .....	105
O computador não consegue estabelecer comunicação com o produto .....	105
O produto está usando o link e as configurações dúplex incorretos para a rede .....	106
Novos programas de software podem estar causando problemas de compatibilidade .....	106
O computador ou a estação de trabalho talvez esteja configurado incorretamente .....	106
O produto foi desabilitado ou outras configurações de rede estão incorretas .....	106
Solucionar problemas de rede sem fio .....	107
Lista de verificação de conectividade sem fio .....	107
O produto não imprime depois da conclusão da configuração sem fio .....	108
O produto não imprime e o computador tem um firewall de terceiros instalado .....	108
A conexão sem fio não funciona depois que o roteador sem fio ou o produto foi movido .....	108
Não é possível conectar mais computadores ao produto sem fio .....	108
O produto sem fio perde a comunicação quando conectado a uma VPN .....	108
A rede não aparece na lista de redes sem fio .....	109
A rede sem fio não está funcionando .....	109
Executar um teste de diagnóstico de rede sem fio .....	109
Reduza a interferência em uma rede sem fio .....	110
Resolver problemas com o fax .....	111
Verifique a configuração de hardware .....	111
O envio de fax está lento .....	112
A qualidade do fax está baixa .....	113
O fax é cortado ou impresso em duas páginas .....	114



<b>9 Peças, suprimentos e acessórios .....</b>	<b>115</b>
Solicitar peças, acessórios e suprimentos .....	116
Peças para reparos e reposição por parte do cliente .....	116
Acessórios .....	116
<b>Índice .....</b>	<b>117</b>



---

# 1 Introdução ao produto

- [Comparação de produtos](#)
- [Vistas do produto](#)
- [Visão geral do painel de controle](#)

Acesse [www.hp.com/support/ljMFPM125series](http://www.hp.com/support/ljMFPM125series), [www.hp.com/support/ljMFPM126series](http://www.hp.com/support/ljMFPM126series), [www.hp.com/support/ljMFPM127series](http://www.hp.com/support/ljMFPM127series) ou [www.hp.com/support/ljMFPM128series](http://www.hp.com/support/ljMFPM128series) para obter ajuda do tudo incluído da HP para o seu produto:

- Solução de problemas.
- Baixar atualizações de software.
- Participar de fóruns de suporte.
- Encontrar informações de garantia e regulamentares.

Você também pode acessar [www.hp.com/support](http://www.hp.com/support) para obter suporte mundial e outros produtos HP.

## Comparação de produtos

		M125a, M125r, M125ra, M126a	M125nw, M125rnw, M126nw	M127fn, M128fn	M127fp, M128fp	M127fw, M128fw
<b>Manuseio de papel</b>	Bandeja de entrada (capacidade para 150 folhas)	✓	✓	✓	✓	✓
	Caixa de saída padrão (capacidade 100 folhas)	✓	✓	✓	✓	✓
	Ferramenta Extensor para papel pequeno	✓	✓	✓	✓	✓
<b>Sistemas operacionais compatíveis</b>	Windows XP (32 bits)	✓	✓	✓	✓	✓
	Windows Vista de 32 bits e 64 bits	✓	✓	✓	✓	✓
	Windows 7 de 32 bits e 64 bits	✓	✓	✓	✓	✓
	Windows 8 de 32 bits e 64 bits	✓	✓	✓	✓	✓
	Windows 2003 Server (32 e 64 bits), somente drivers impr/digit	✓	✓	✓	✓	✓
	Windows 2008 Server (32 e 64 bits), somente drivers impr/digit	✓	✓	✓	✓	✓
	Windows 2012 Server, somente drivers impr/digit	✓	✓	✓	✓	✓
	Mac OS X v10.6.8 ou posterior	✓	✓	✓	✓	✓
<b>Drivers de impressora compatíveis</b>	✓	✓	✓	✓	✓	
O driver de impressora HP PCLmS está incluso no CD fornecido como o driver de impressão padrão.						
<b>Conectividade</b>	USB 2.0 de alta velocidade	✓	✓	✓	✓	✓
	Conexão Ethernet LAN 10/100/1000		✓	✓	✓	✓
	Conexão de rede sem fio		✓			✓
<b>Memória</b>	128 MB de RAM	✓	✓	✓	✓	✓

		M125a, M125r, M125ra, M126a	M125nw, M125rnw, M126nw	M127fn, M128fn	M127fp, M128fp	M127fw, M128fw
<b>Visor do painel de controle</b>	LCD de duas linhas		✓	✓	✓	
	Tela de toque gráfica colorida					✓
	LED de dois dígitos	✓				
<b>Impressão</b>	Imprime 20 páginas por minuto (ppm) em papel A4 e 21 ppm em papel Carta	✓	✓	✓	✓	✓
<b>Cópia</b>	Scanner de mesa suporta papel até A4 ou Carta	✓	✓	✓	✓	✓
	Alimentador de documentos			✓	✓	✓
	A resolução da cópia é de 300 pontos por polegada (dpi)	✓	✓	✓	✓	✓
<b>Digitalizar</b>	Resolução de digitalização de até 1.200 dpi	✓	✓	✓	✓	✓
	Digitalização colorida	✓	✓	✓	✓	✓
<b>Fax</b>	V.34 com duas portas de fax RJ-11			✓	✓	✓
	Telefone				✓	

## Vistas do produto

### Vista frontal do produto

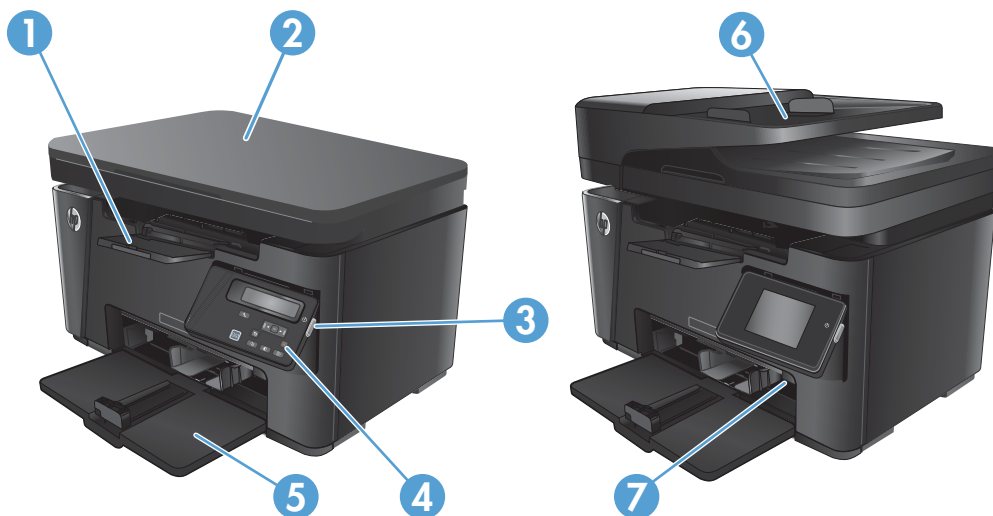

1	Compartimento de saída
2	Scanner
3	Botão Liga/Desliga
4	Painel de controle (inclina para facilitar a visualização e o tipo varia de acordo com o modelo)
5	Bandeja de entrada
6	Alimentador de documentos
7	Ferramenta Extensor para papel pequeno

## Vista posterior do produto

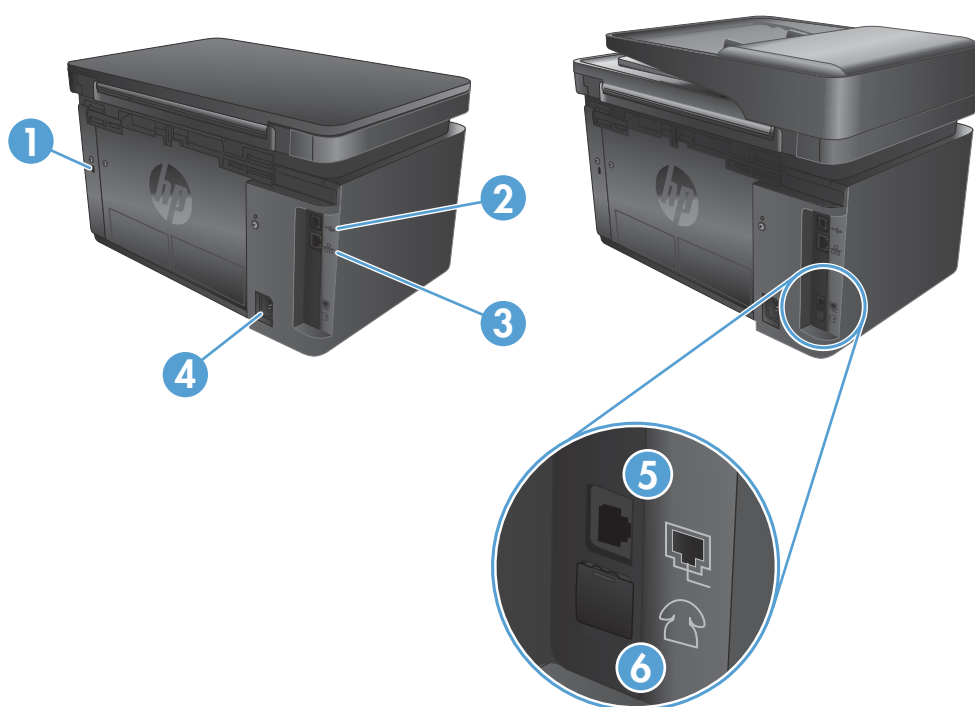

1	Slot para bloqueio de segurança com cabo
2	USB 2.0 de alta velocidade
3	Porta Ethernet
4	Conexão da alimentação
5	Porta de “entrada de linha” de fax para conexão de uma linha telefônica de fax ao produto
6	Porta de “saída de linha” de telefone para conexão de uma extensão telefônica, secretária eletrônica ou outro dispositivo

## Visão geral do painel de controle

- [M125a, M125r, M125ra, M126a](#)
- [M125nw, M125rnw, M126nw](#)
- [M127fn, M128fn, M127fp, M128fp](#)
- [M127fw e M128fw](#)
- [Tela inicial do painel de controle \(somente tela sensível ao toque\)](#)

### M125a, M125r, M125ra, M126a

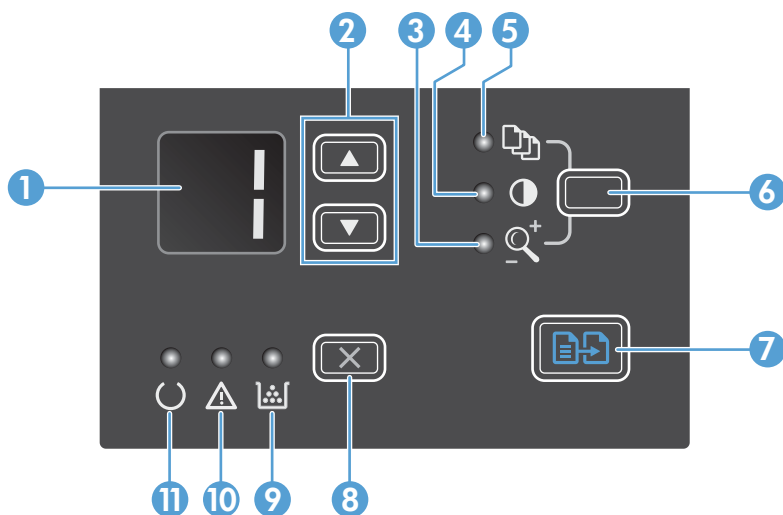

1	Tela do visor LED:	Mostra o número de cópias, o nível de escurecimento e a porcentagem de redução ou de ampliação de tamanho das cópias. Também mostra códigos de erro que alertam você sobre problemas que exigem atenção.
2	Setas para cima e para baixo	Aumenta ou diminui o número de cópias, o nível de escurecimento e a porcentagem de redução ou de ampliação de tamanho das cópias. <ul style="list-style-type: none"><li>• Número de cópias: Pressione os botões por menos de um segundo para aumentar ou diminuir em incrementos de um. Pressione os botões por um segundo ou mais para aumentar ou diminuir em incrementos de dez.</li><li>• Nível de escurecimento das cópias: Pressione os botões por menos de um segundo para aumentar ou diminuir em incrementos de um. Pressione os botões por um segundo ou mais para aumentar ou diminuir até os valores máximo ou mínimo.</li><li>• Porcentagem de redução ou ampliação do tamanho das cópias: Pressione os botões por menos de um segundo para aumentar ou diminuir em incrementos de 10%. Pressione os botões por um segundo ou mais para aumentar ou diminuir em incrementos de 100%.</li></ul>
3	Luz de Reduzir/ampliar cópia	Indica se o recurso de redução ou de ampliação de tamanho das cópias está ativado.
4	Luz de cópia mais clara/escura	Indica se o recurso de escurecimento das cópias está ativado.
5	Luz de Número de cópias	Indica se o recurso de número de cópias está ativado.



6	Botão Configurar	Percorre as configurações de cópia para obter o número de cópias, o nível de escurecimento e o tamanho das cópias para cada trabalho. A opção padrão é a de número de cópias. Para alterar as configurações padrão de todos os trabalhos, role até a configuração e mantenha o botão pressionado por 3 segundos. Quando a luz estiver piscando, ajuste a configuração. Pressione este botão novamente para salvar a configuração.
7	Botão Iniciar cópia	Inicia um trabalho de cópia.
8	Botão Cancelar	Cancela o trabalho atual ou limpa sua última configuração. Quando o produto estiver no estado Pronto, pressione este botão para redefinir as configurações de cópia aos valores padrão.
9	Luz de status do nível de toner	Indica se o nível do toner no cartucho de impressão está baixo.
10	Luz Atenção	Indica um problema com o produto.
11	Luz Pronto	Indica se o produto está pronto ou se está processando um trabalho.

## M125nw, M125rnw, M126nw

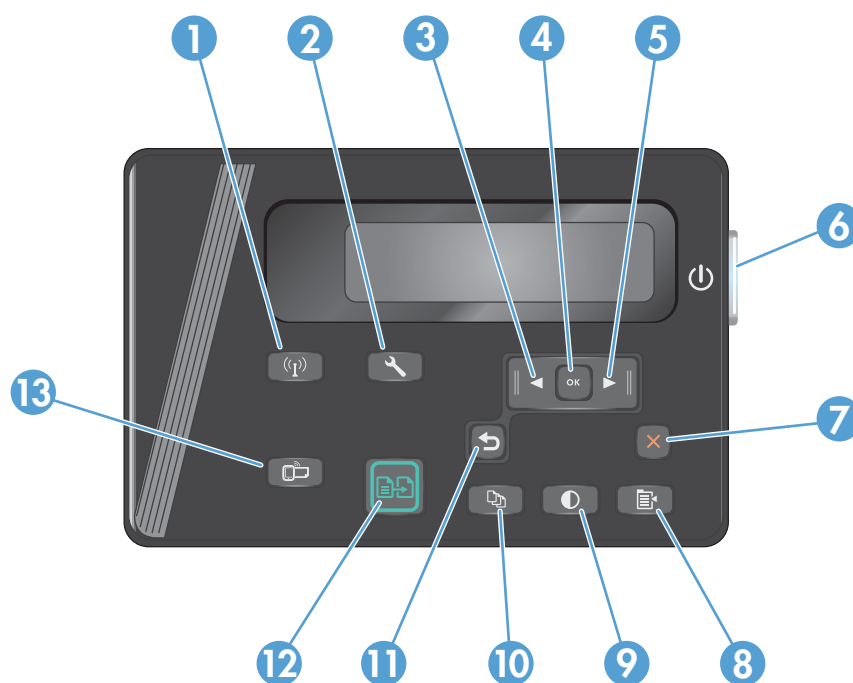

1	Botão Rede sem fio	Ativa/desativa a rede sem fio
2	Botão Configuração	Abre o menu <a href="#">Configuração</a>
3	Botão Seta à esquerda	Move o cursor para a esquerda ou rola pelas opções do menu
4	Botão OK	Confirma uma configuração ou confirma uma ação para continuar
5	Botão Seta à direita	Move o cursor para a direita ou rola pelas opções do menu
6	Botão Liga/Desliga	Liga ou desliga o produto
7	Botão Cancelar	Apaga as configurações, cancela o trabalho atual ou sai do menu atual
8	Botão Configurações de cópia	Abre o menu <a href="#">Configurações de cópia</a>

9	Botão Mais claro/Mais escuro	Ajusta a configuração de escurecimento para o trabalho de cópia atual
10	Botão Número de cópias	Especifica o número de cópias
11	Botão Voltar	Retorna à tela anterior
12	Botão Iniciar cópia	Inicia um trabalho de cópia
13	Botão ePrint	Abre o menu <a href="#">Serviços da Web</a>

## M127fn, M128fn, M127fp, M128fp

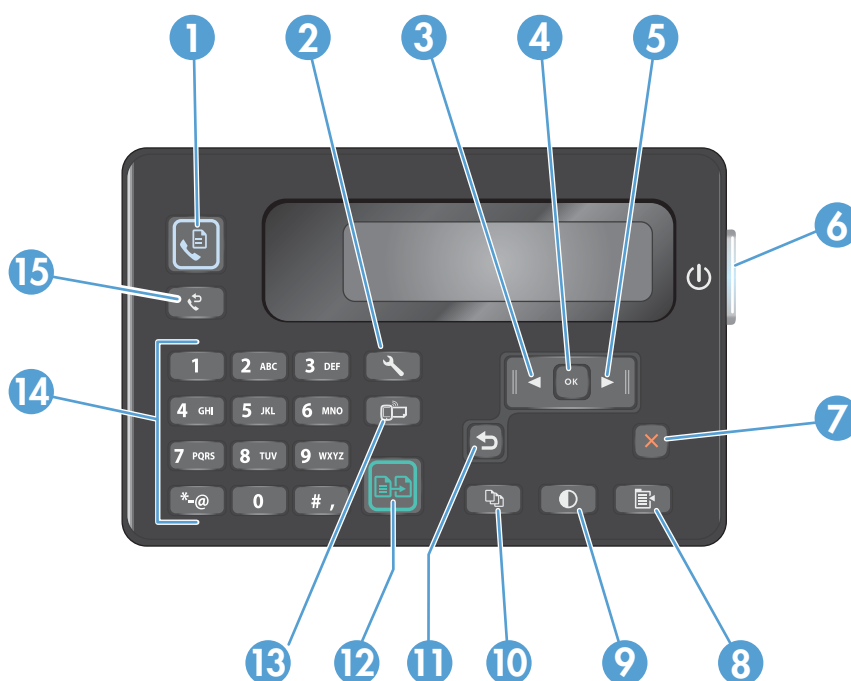

1	Botão Iniciar fax	Inicia um trabalho de fax
2	Botão Configuração	Abre o menu <a href="#">Configuração</a>
3	Botão Seta à esquerda	Move o cursor para a esquerda ou rola pelas opções do menu
4	Botão OK	Confirma uma configuração ou uma ação para continuar
5	Botão Seta à direita	Move o cursor para a direita ou rola pelas opções do menu
6	Botão Liga/Desliga	Liga ou desliga o produto
7	Botão Cancelar	Apaga as configurações, cancela o trabalho atual ou sai do menu atual
8	Botão Configurações de cópia	Abre o menu <a href="#">Configurações de cópia</a>
9	Botão Mais claro/Mais escuro	Ajusta a configuração de escurecimento para o trabalho de cópia atual
10	Botão Número de cópias	Especifica o número de cópias
11	Botão Voltar	Retorna à tela anterior
12	Botão Iniciar cópia	Inicia um trabalho de cópia

13	Botão ePrint	Abre o menu <a href="#">Serviços da Web</a>
14	Teclado numérico	Use o teclado para digitar números de fax ou selecionar opções do menu
15	Botão Rediscar fax	Disca novamente o número de fax usado no trabalho de fax anterior

## M127fw e M128fw

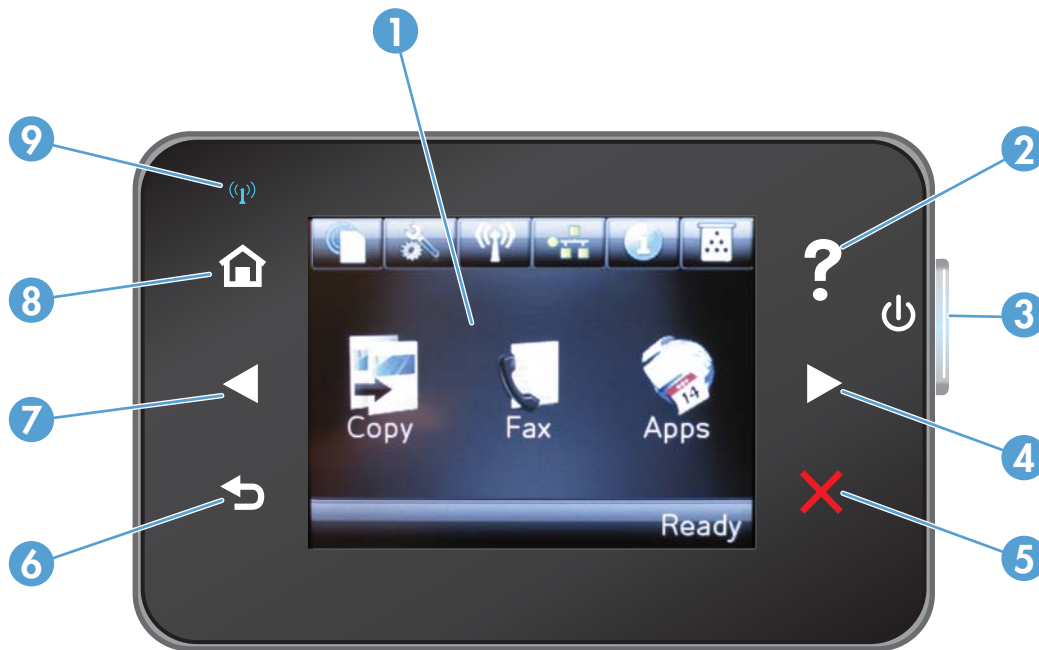

1	Visor da tela de toque	Permite o acesso aos recursos do produto e indica seu status atual
2	Botão e luz Ajuda	Permite acesso ao sistema de ajuda do painel de controle
3	Botão Liga/Desliga	Liga ou desliga o produto
4	Botão Seta à direita	Move o cursor para a direita ou move a exibição para a próxima tela <b>NOTA:</b> Esse botão só fica aceso quando a tela atual pode usar esse recurso.
5	Botão Cancelar	Elimina as configurações, cancela o trabalho atual ou sai da tela atual <b>NOTA:</b> Esse botão só fica aceso quando a tela atual pode usar esse recurso.
6	Botão e luz Voltar	Retorna à tela anterior <b>NOTA:</b> Esse botão só fica aceso quando a tela atual pode usar esse recurso.
7	Botão Seta à esquerda	Move o cursor para a esquerda ou move a exibição para a tela anterior <b>NOTA:</b> Esse botão só fica aceso quando a tela atual pode usar esse recurso.

8	Botão e luz Início	Permite acesso à tela Inicial
9	Luz sem fio	Indica se a rede sem fio está ativada A luz pisca quando o produto está estabelecendo uma conexão com a rede sem fio.

## Tela inicial do painel de controle (somente tela sensível ao toque)

A tela Início fornece acesso aos recursos do produto e indica o status do produto.

**NOTA:** Dependendo da configuração do produto, os recursos na tela Início podem variar. O layout também pode ser invertido para alguns idiomas.

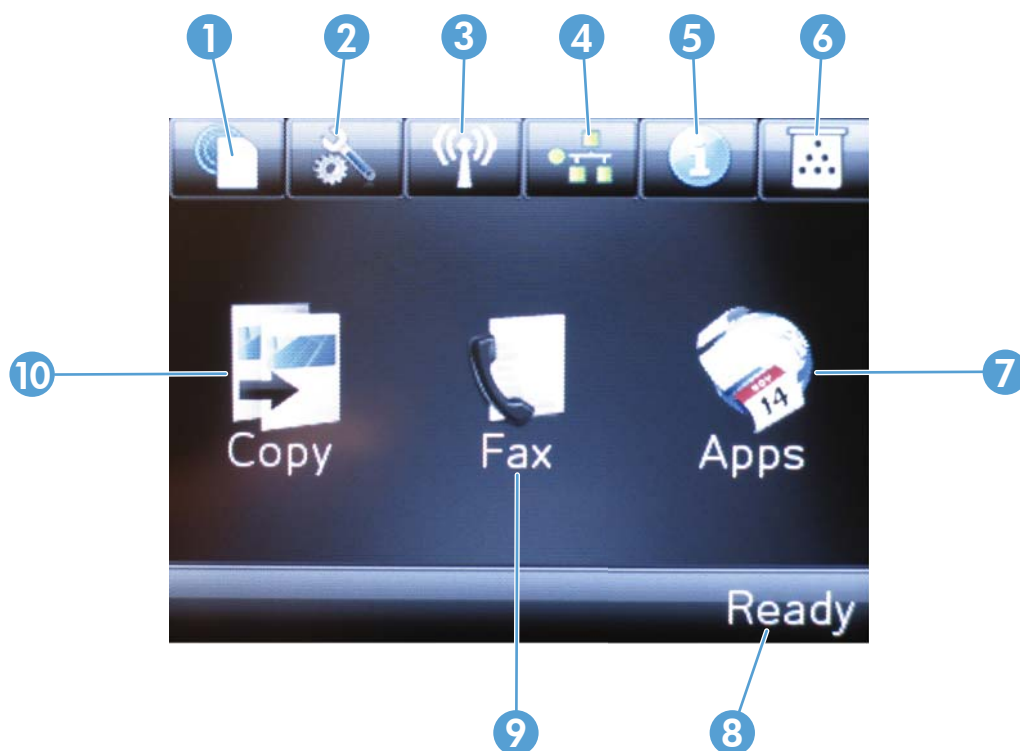

1	Botão Serviços da Web HP	Permite acesso rápido aos recursos de Serviços da Web HP, inclusive HP ePrint
2	Botão Configuração	Abre o menu <a href="#">Configuração</a>
3	Botão Rede sem fio	Permite acesso ao menu <a href="#">Rede sem fio</a> e a informações do status da rede sem fio  <b>NOTA:</b> Quando você está conectado a uma rede sem fio, esse ícone é alterado para um conjunto de barras de intensidade de sinal.
4	Botão Rede	Permite acesso a configurações e informações da rede  <b>NOTA:</b> Este botão é exibido somente quando o produto está conectado a uma rede.
5	Botão Informações	Fornecer informações sobre o status do produto
6	Botão Suprimentos	Fornecer informações sobre o status dos suprimentos

7	Botão <a href="#">Aplicativos</a>	Fornece acesso ao menu <a href="#">Aplicativos</a> para imprimir diretamente a partir de aplicativos da Web selecionados
8	Status do produto	Fornece informações sobre o status geral do produto
9	Botão <a href="#">Fax</a>	Fornece acesso ao recurso de fax
10	Botão <a href="#">Copiar</a>	Permite acesso ao recurso de cópia



---

## 2 Bandejas de papel

- [Tamanhos e tipos de papel compatíveis](#)
- [Carregue a bandeja de entrada](#)

Acesse [www.hp.com/support/ljMFPM125series](http://www.hp.com/support/ljMFPM125series), [www.hp.com/support/ljMFPM126series](http://www.hp.com/support/ljMFPM126series), [www.hp.com/support/ljMFPM127series](http://www.hp.com/support/ljMFPM127series) ou [www.hp.com/support/ljMFPM128series](http://www.hp.com/support/ljMFPM128series) para obter ajuda do tudo incluído da HP para o seu produto:

- Solução de problemas.
- Baixar atualizações de software.
- Participar de fóruns de suporte.
- Encontrar informações de garantia e regulamentares.

Você também pode acessar [www.hp.com/support](http://www.hp.com/support) para obter suporte mundial e outros produtos HP.

# Tamanhos e tipos de papel compatíveis

- [Tamanhos de papel compatíveis](#)
- [Tipos de papel suportados](#)

## Tamanhos de papel compatíveis



**NOTA:** Para obter os melhores resultados, selecione o tamanho e o tipo de papel apropriados no driver de impressão antes de imprimir.

Tamanho	Dimensões
Carta	216 x 279 mm
Ofício	216 x 356 mm
A4	210 x 297 mm
A5	148 x 210 mm
A6	105 x 148 mm
B5 (JIS)	182 x 257 mm
Executivo	184 x 267 mm
Cartão postal (JIS)	100 x 148 mm
Cartão postal duplo (JIS)	200 x 148 mm
16K	184 x 260 mm
16K	195 x 270 mm
16K	197 x 273 mm
8,5 x 13	216 x 330 mm
Envelope nº 10	105 x 241 mm
Envelope Monarch	98 x 191 mm
Envelope B5	176 x 250 mm
Envelope C5	162 x 229 mm
Envelope DL	110 x 220 mm
Person.	76 x 127 mm a 216 x 356 mm



## Tipos de papel suportados

 **NOTA:** Para obter os melhores resultados, selecione o tamanho e o tipo de papel apropriados no driver de impressão antes de imprimir.

---

- Comum
- HP EcoSMART Lite
- Leve 60-74 g
- Médio 96-110 g
- Pesado 111-130 g
- Extra pesado 131-175 g
- Transparência para impressão monocromática a laser
- Etiquetas
- Papel timbrado
- Pré-impresso
- Pré-perfurado
- Colorido
- Áspero
- Comum
- Reciclado
- Envelope
- Papel velino

## Carregue a bandeja de entrada

 **NOTA:** Ao adicionar mais papel, sempre remova todo o papel da bandeja de entrada e endireite a pilha. Não folheie os papéis. Isso reduz os congestionamentos, pois evita que várias folhas de papel sejam alimentadas de uma só vez no produto.

1. Carregue o papel voltado para cima, com a parte superior à frente na bandeja de entrada.

A orientação do papel na bandeja varia de acordo com o tipo de trabalho de impressão. Para obter informações adicionais, consulte [Tabela 2-1 Orientação do papel na bandeja de entrada na página 17](#).



2. Ajuste as guias do papel até que elas prendam bem o papel.



**Tabela 2-1 Orientação do papel na bandeja de entrada**

<b>Tipo de papel</b>	<b>Modo dúplex</b>	<b>Como carregar papel</b>
Timbrado ou impresso	Impressão em face única ou frente e verso	Face para cima Margem superior entra primeiro no produto
Pré-perfurado	Impressão em face única ou frente e verso	Face para cima Orifícios voltados para o lado esquerdo do produto
Envelopes	Impressão de 1 lado	Face para cima Margem superior voltada para a direita da bandeja, a parte final entra no produto por último



## Ajuste da bandeja para pequenos tamanhos de papel

Para imprimir em um papel menor que 185 mm (7,3 pol.), use o extensor de papel pequeno para modificar a bandeja de entrada.

1. Remova a ferramenta Extensor de papel pequeno do slot de armazenamento, no lado direito da área de entrada.



2. Fixe a ferramenta na guia de comprimento do papel na bandeja de entrada.

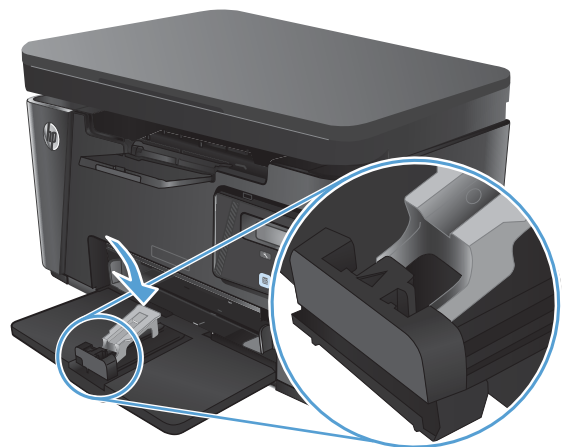

3. Coloque o papel na bandeja e ajuste as guias do papel até que elas encostem no papel.



- Empurre o papel no produto até ele parar e, em seguida, deslize a guia de comprimento do papel de forma que a ferramenta suporte o papel.



- Após concluir a impressão em papel pequeno, remova a ferramenta Extensor de papel pequeno da bandeja de entrada e, em seguida, coloque-a no slot de armazenamento.





---

## 3 Impressão

- [Tarefas de impressão \(Windows\)](#)
- [Tarefas de impressão \(Mac OS X\)](#)
- [Impressão baseada na Web](#)
- [Configurar o HP Wireless Direct Printing](#)

Acesse [www.hp.com/support/ljMFPM125series](http://www.hp.com/support/ljMFPM125series), [www.hp.com/support/ljMFPM126series](http://www.hp.com/support/ljMFPM126series), [www.hp.com/support/ljMFPM127series](http://www.hp.com/support/ljMFPM127series) ou [www.hp.com/support/ljMFPM128series](http://www.hp.com/support/ljMFPM128series) para obter ajuda do tudo incluído da HP para o seu produto:

- Solução de problemas.
- Baixar atualizações de software.
- Participar de fóruns de suporte.
- Encontrar informações de garantia e regulamentares.

Você também pode acessar [www.hp.com/support](http://www.hp.com/support) para obter suporte mundial e outros produtos HP.

## Tarefas de impressão (Windows)

- [Como imprimir \(Windows\)](#)
- [Imprimir manualmente nos dois lados \(Windows\)](#)
- [Imprimir múltiplas páginas por folha \(Windows\)](#)
- [Selecionar o tipo de papel \(Windows\)](#)
- [Informações adicionais de impressão](#)

### Como imprimir (Windows)

O procedimento a seguir descreve o processo básico de impressão no Windows.

1. No programa de software, selecione a opção **Imprimir**.
2. Selecione o produto na lista de impressoras e, em seguida, clique ou toque no botão **Propriedades** ou **Preferências** para abrir o driver de impressão.

 **NOTA:** O nome do botão varia de acordo com os softwares utilizados.

3. Clique ou toque nas guias do driver de impressão para configurar as opções disponíveis.
4. Clique ou toque no botão **OK** para voltar para a caixa de diálogo **Imprimir**. Selecione o número de cópias a serem impressas a partir dessa tela.
5. Clique ou toque no botão **OK** para imprimir o trabalho.

### Imprimir manualmente nos dois lados (Windows)

1. No programa de software, selecione a opção **Imprimir**.
2. Selecione o produto na lista de impressoras e, em seguida, clique ou toque no botão **Propriedades** ou **Preferências** para abrir o driver de impressão.

**NOTA:** O nome do botão varia de acordo com os diferentes programas de software.

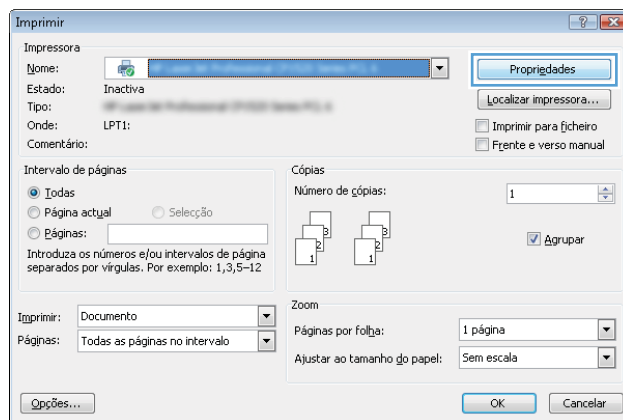



3. Clique ou toque na guia **Layout**.

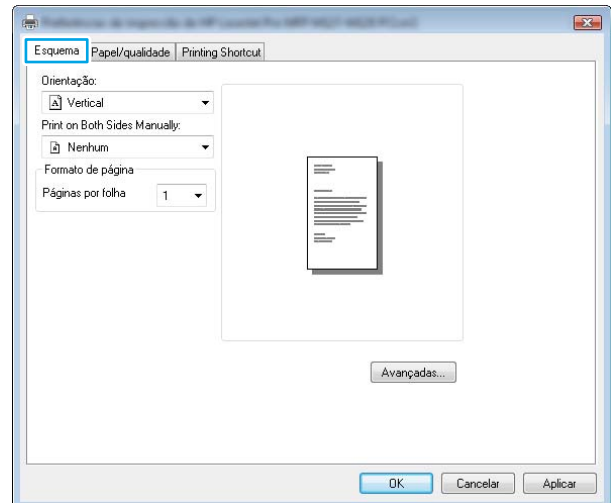

4. Selecione a opção duplex apropriada na lista suspensa **Impressão em ambos os lados manualmente**, e clique ou toque no botão **OK**.

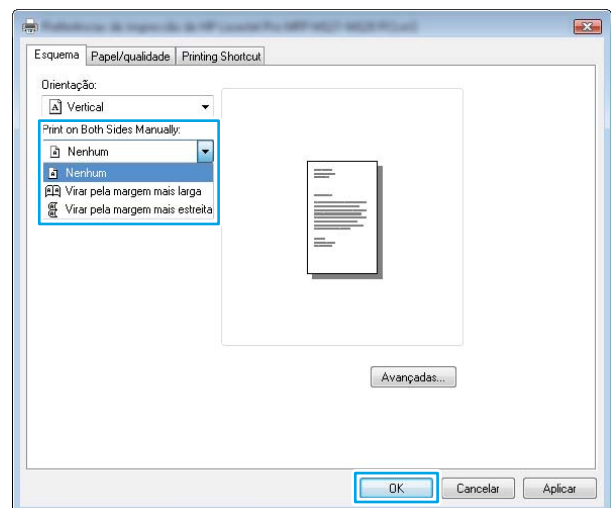

5. Na caixa de diálogo **Imprimir**, clique ou toque no botão **OK** para imprimir o trabalho. O produto irá imprimir o primeiro lado de todas as páginas do documento primeiro.

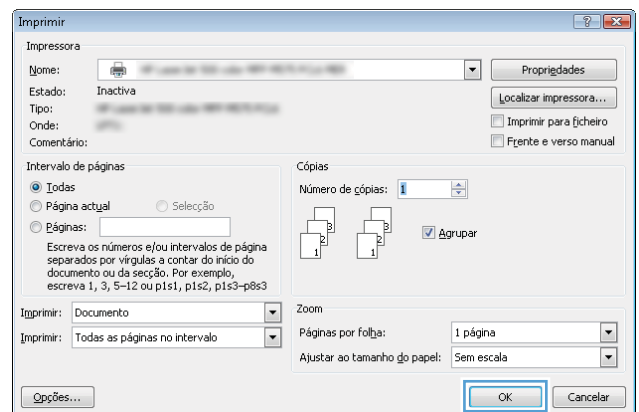

6. Retire a pilha impressa do compartimento de saída e coloque-a com o lado impresso voltado para baixo, borda superior primeiro, na bandeja de entrada.



7. No computador, clique ou toque no botão **OK** para imprimir o segundo lado do trabalho.
8. Se solicitado, toque ou pressione o botão apropriado do painel de controle para continuar.

## Imprimir múltiplas páginas por folha (Windows)

1. No programa de software, selecione a opção **Imprimir**.
2. Selecione o produto na lista de impressoras e, em seguida, clique ou toque no botão **Propriedades** ou **Preferências** para abrir o driver de impressão.

**NOTA:** O nome do botão varia de acordo com os diferentes programas de software.

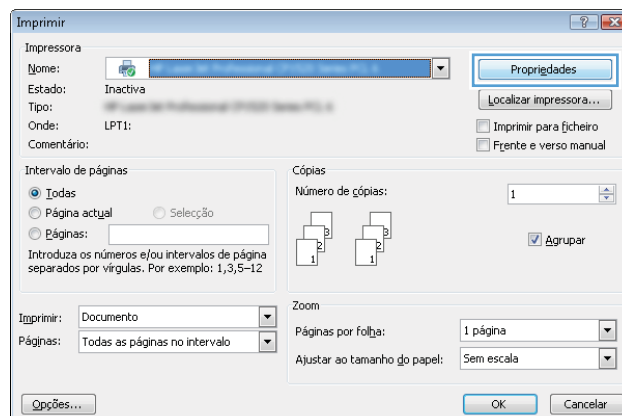

3. Clique ou toque na guia **Layout**.

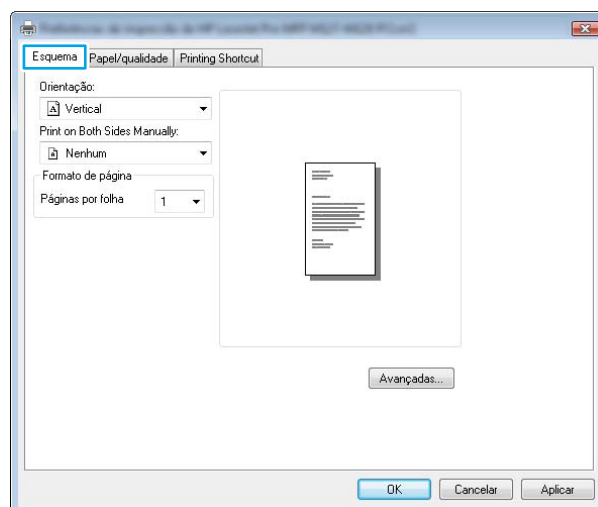

4. Selecione a opção **Orientação** correta na lista suspensa.

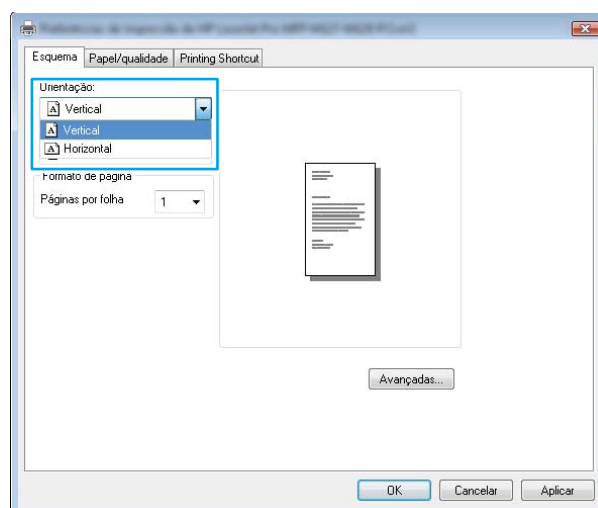

5. Selecione o número correto de páginas por folha na lista suspensa **Páginas por folha** e, em seguida, clique ou toque no botão **Avançado**.

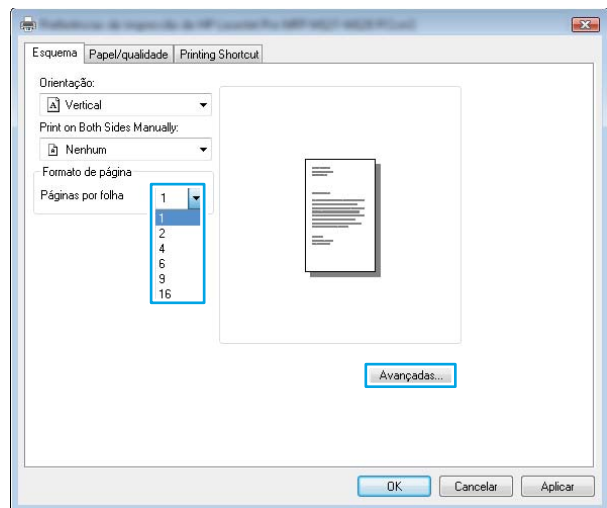

6. Selecione a opção **Layout de páginas por folha** correta na lista suspensa.

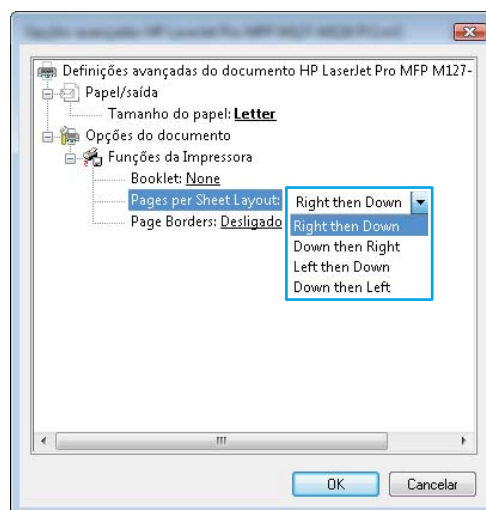

7. Selecione a opção **Bordas da página** correta na lista suspensa, clique ou toque no botão **OK** para fechar a caixa de diálogo **Opções avançadas** e, em seguida, clique ou toque no botão **OK** para fechar a caixa de diálogo **Propriedades** ou **Preferências**.

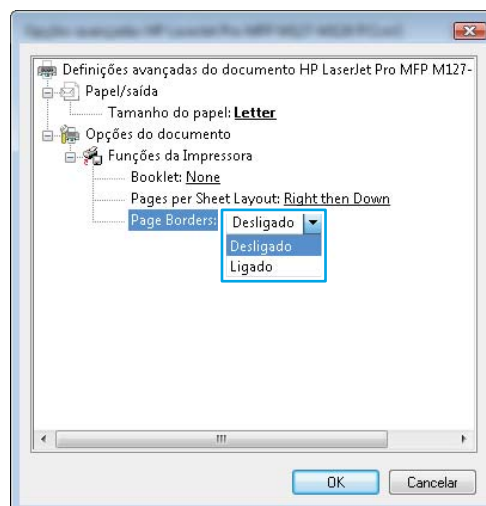

8. Na caixa de diálogo **Imprimir**, clique ou toque no botão **OK** para imprimir o trabalho.

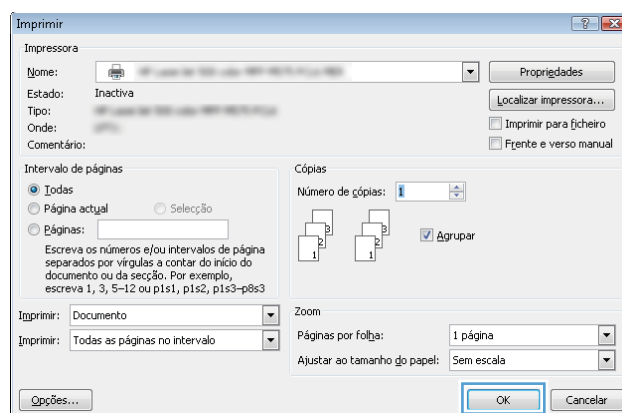

## Selecionar o tipo de papel (Windows)

1. No programa de software, selecione a opção **Imprimir**.
2. Selecione o produto na lista de impressoras e, em seguida, clique ou toque no botão **Propriedades** ou **Preferências** para abrir o driver de impressão.

**NOTA:** O nome do botão varia de acordo com os diferentes programas de software.

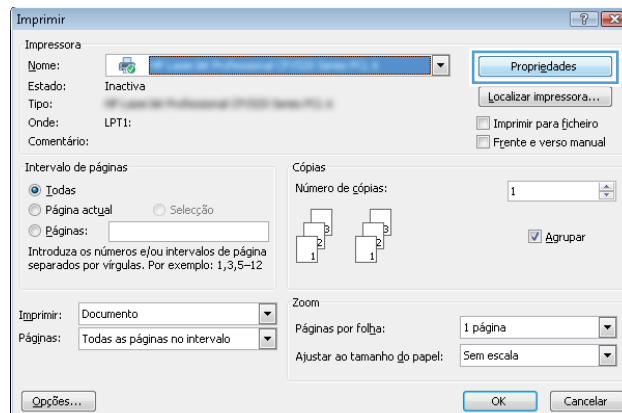

3. Clique ou toque na guia **Papel/qualidade**.

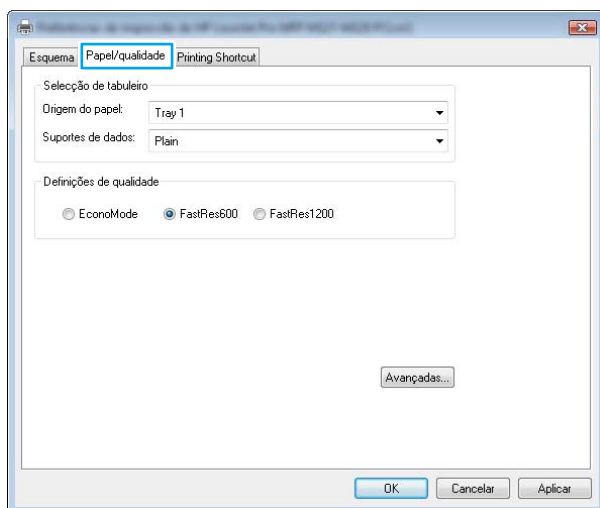

4. Na lista suspensa **Mídia**, selecione o tipo de papel correto e, em seguida, clique ou toque no botão **OK** para fechar a caixa de diálogo **Propriedades** ou **Preferências**.

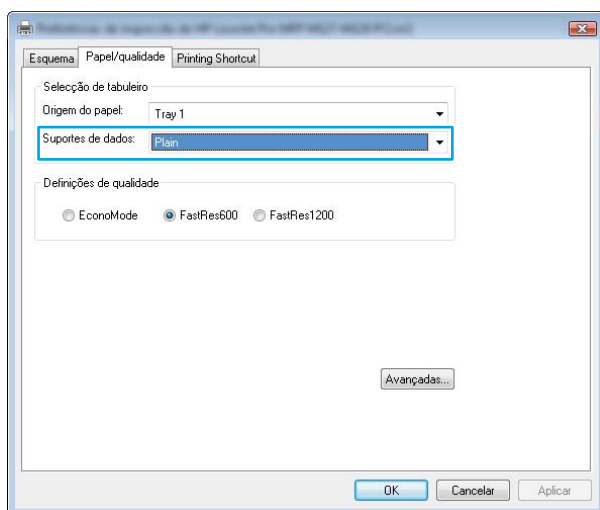

5. Na caixa de diálogo **Imprimir**, clique no botão **OK** para imprimir o trabalho.

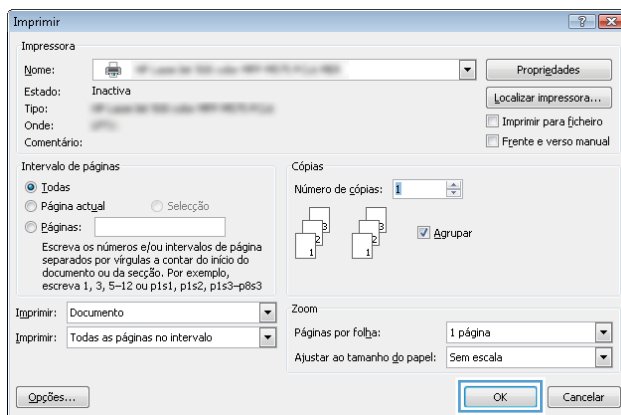

## Informações adicionais de impressão

Acesse [www.hp.com/support](http://www.hp.com/support) para visitar o site de suporte deste produto e obter detalhes sobre como realizar tarefas específicas de impressão, como as seguintes:

- Selecionar o tamanho do papel
- Selecionar a orientação da página
- Criar um livreto
- Selecionar as configurações de qualidade
- Selecionar as bordas da página

## Tarefas de impressão (Mac OS X)

- [Como imprimir \(Mac OS X\)](#)
- [Imprimir manualmente nos dois lados \(Mac OS X\)](#)
- [Imprimir múltiplas páginas por folha \(Mac OS X\)](#)
- [Selecionar o tipo de papel \(Mac OS X\)](#)
- [Informações adicionais de impressão](#)

### Como imprimir (Mac OS X)

O procedimento a seguir descreve o processo básico de impressão para o Mac OS X.

1. Clique no menu **Arquivo** e na opção **Imprimir**.
2. No menu **Impressora**, selecione o produto.
3. Abra a lista suspensa de menus ou clique em **Mostrar detalhes**, em seguida, selecione outros menus para ajustar as configurações de impressão.
4. Clique no botão **Imprimir**.

### Imprimir manualmente nos dois lados (Mac OS X)



**NOTA:** Esse recurso estará disponível se você instalar o driver de impressão HP. É possível que não esteja disponível se você estiver utilizando o AirPrint.

1. Clique no menu **Arquivo** e, em seguida, na opção **Imprimir**.
2. No menu **Impressora**, selecione o produto.
3. Abra a lista suspensa de menus ou clique em **Exibir detalhes** e, em seguida, clique no menu **Frente e verso manual**.
4. Clique na caixa **Frente e verso manual** e selecione uma opção de encadernação.
5. Clique no botão **Imprimir**. O produto irá imprimir o primeiro lado de todas as páginas do documento primeiro.



6. Retire a pilha impressa do compartimento de saída e coloque-a com o lado impresso voltado para baixo, borda superior primeiro, na bandeja de entrada.



7. No computador, clique no botão **Continuar** para imprimir o segundo lado do trabalho.
8. Se solicitado, toque no botão apropriado do painel de controle para continuar.

## Imprimir múltiplas páginas por folha (Mac OS X)

1. Clique no menu **Arquivo** e na opção **Imprimir**.
2. No menu **Impressora**, selecione o produto.
3. Abra a lista suspensa de menus ou clique em **Mostrar detalhes**, em seguida, clique no menu **Layout**.
4. Na lista suspensa **Páginas por folha**, selecione o número de páginas que você deseja imprimir em cada folha.
5. Na área **Direção do layout**, selecione a ordem e posicionamento das páginas na folha.
6. No menu **Bordas**, selecione o tipo de borda que você deseja imprimir em torno de cada página da folha.
7. Clique no botão **Imprimir**.

## Selecionar o tipo de papel (Mac OS X)

1. Clique no menu **Arquivo** e na opção **Imprimir**.
2. No menu **Impressora**, selecione o produto.
3. Abra a lista suspensa de menus ou clique em **Mostrar detalhes**, em seguida, clique no menu **Acabamento**.
4. Selecione um tipo na lista suspensa **Tipo de mídia**.
5. Clique no botão **Imprimir**.

## Informações adicionais de impressão

Acesse [www.hp.com/support](http://www.hp.com/support) para visitar o site de suporte deste produto e obter detalhes sobre como realizar tarefas específicas de impressão, como as seguintes:

- Criar e usar atalhos ou predefinições de impressão
- Selecionar o tamanho do papel ou usar um tamanho de papel personalizado
- Selecionar a orientação da página
- Criar um livreto
- Ajustar um documento a tamanho de papel específico
- Imprimir a primeira ou a última página do documento em um papel diferente
- Imprimir marcas d'água em um documento

# Impressão baseada na Web

Há várias opções disponíveis para impressão remota pela Internet.

## HP ePrint

Use o HP ePrint para imprimir documentos enviando-os como um anexo de e-mail para o endereço de e-mail do produto, de qualquer dispositivo habilitado para e-mail.

Para usar o HP ePrint, o produto deve atender aos seguintes requisitos:

- O produto deve estar conectado a uma rede com ou sem fio e ter acesso à internet.
- Serviços da Web HP deve estar habilitado no produto, e o produto deve ser registrado com o HP Connected.

### Painel de controle de LCD

1. Encontre o endereço IP do produto.
  - a. No painel de controle do produto, pressione o botão Configuração .
  - b. Abra os seguintes menus:
    - **Configuração da rede**
    - **Mostrar endereço IP**
2. Para abrir o Servidor da Web incorporado HP, digite o endereço IP do produto na linha de endereço de um navegador da Web no computador.
3. Clique na guia **Serviços da Web HP** no Servidor da Web incorporado HP e, em seguida, clique em **Ativar**. O produto ativa os Web Services e, em seguida, imprime uma página de informações.

A página de informações contém o código da impressora que você usa para registrar seu produto HP no HP Connected.

4. Acesse [www.hpconnected.com](http://www.hpconnected.com) para criar uma conta HP ePrint e conclua o processo de configuração.

### Painel de controle com tela de toque

1. Na tela inicial do painel de controle do produto, toque no botão Web Services .
2. Toque no botão **Ativar Serviços da Web**. O produto ativa os Web Services e, em seguida, imprime uma página de informações.

A página de informações contém o código da impressora que você usa para registrar seu produto HP no HP Connected.

3. Acesse [www.hpconnected.com](http://www.hpconnected.com) para criar uma conta HP ePrint e conclua o processo de configuração.

Para obter mais informações, acesse [www.hp.com/support](http://www.hp.com/support) para exibir informações adicionais sobre seu produto.

## Software HP ePrint

O software HP ePrint facilita a impressão de um computador desktop ou laptop para qualquer produto compatível com HP ePrint. Após a instalação do software, abra a opção **Imprimir** dentro do seu aplicativo e selecione **HP ePrint** na lista de impressoras instaladas. Esse software facilita a localização de produtos habilitados para HP ePrint registrados na sua conta HP Connected. O produto HP de destino pode estar na sua mesa ou em um local remoto, como uma filial, ou qualquer parte do mundo.

Para o Windows, o software HP ePrint também oferece suporte à impressão IP direta tradicional para impressoras de rede local na rede (LAN ou WAN) para produtos PostScript® compatíveis.

Acesse [www.hp.com/go/eprintsoftware](http://www.hp.com/go/eprintsoftware) para obter drivers e informações.

---

 **NOTA:** O software HP ePrint é um utilitário de fluxo de trabalho de PDF para Mac e não é, tecnicamente, um driver de impressão. O software HP ePrint para Mac oferece suporte a caminhos de impressão somente através do HP Connected e não oferece suporte à impressão IP direta para impressoras de rede local.

---

## AirPrint

A impressão direta usando o AirPrint da Apple é compatível com o iOS 4.2 ou posterior. Use o AirPrint para impressão direta no produto usando um iPad, um iPhone (3GS ou posterior) ou iPod touch (terceira geração ou posterior) nos seguintes aplicativos:

- Correio
- Fotografias
- Safari
- iBooks
- Selecione aplicativos de terceiros

Para usar o AirPrint, o produto deve estar conectado à mesma rede sem fio que o dispositivo Apple. Para obter mais informações sobre o uso do AirPrint e sobre quais produtos HP são compatíveis com o AirPrint, vá para [www.hp.com/go/airprint](http://www.hp.com/go/airprint).

---

 **NOTA:** O AirPrint não suporta conexões USB. O AirPrint fornece funcionalidade móvel somente para impressão. O AirPrint não oferece suporte para digitalização.

---

# Configurar o HP Wireless Direct Printing



**NOTA:** Este recurso está disponível apenas em modelos sem fio, e o produto pode exigir uma atualização de firmware para usar esse recurso.

O recurso HP Wireless Direct Printing permite que você imprima conteúdo do seu dispositivo móvel sem fio diretamente em um produto com esse recurso, sem precisar de conexão com uma rede estabelecida ou com a Internet. Use o HP Wireless Direct para imprimir via conexão sem fio conteúdo dos seguintes dispositivos:

- iPhone, iPad ou iTouch usando o aplicativo móvel Apple AirPrint ou HP ePrint
- Dispositivos móveis que executam Android ou Symbian usando o aplicativo HP ePrint Home & Biz
- Qualquer computador compatível com Wi-Fi com qualquer sistema operacional

Para obter mais informações sobre o HP Wireless Direct, acesse [www.hp.com/go/wirelessprinting](http://www.hp.com/go/wirelessprinting) e clique em **HP Wireless Direct**.

Para configurar o HP Wireless Direct a partir do painel de controle, execute as seguintes etapas:

## Painel de controle de LCD

1. No painel de controle, pressione o botão **OK** para abrir os menus.
2. Abra os seguintes menus:
  - **Configuração da rede**
  - **Menu Sem fio**
  - **Wireless Direct**
3. Selecione a opção **Ativa** e pressione o botão **OK**. O produto salva a configuração e retorna o painel de controle ao menu **Configurações do Wireless Direct**.

## Painel de controle com tela de toque

1. Na tela inicial no painel de controle do produto, toque no botão Sem fio
2. Abra os seguintes menus:
  - **Menu Sem fio**
  - **Configurações diretas sem fio**
  - **Ligar/desligar**
3. Toque no item do menu **Ativar**. O produto salva a configuração e retorna o painel de controle ao menu **Configurações do Wireless Direct**.



---

## 4 Cópia

- [Fazer uma cópia](#)
- [Copiar em ambos os lados \(duplex\)](#)
- [Otimizar a qualidade da cópia](#)
- [Ajuste a claridade ou escurecimento das cópias \(apenas para painel de controle LED\)](#)
- [Reduzir ou ampliar cópias \(apenas para painel de controle LED\)](#)



Acesse [www.hp.com/support/ljMFPM125series](http://www.hp.com/support/ljMFPM125series), [www.hp.com/support/ljMFPM126series](http://www.hp.com/support/ljMFPM126series), [www.hp.com/support/ljMFPM127series](http://www.hp.com/support/ljMFPM127series) ou [www.hp.com/support/ljMFPM128series](http://www.hp.com/support/ljMFPM128series) para obter ajuda do tudo incluído da HP para o seu produto:

- Solução de problemas.
- Baixar atualizações de software.
- Participar de fóruns de suporte.
- Encontrar informações de garantia e regulamentares.



Você também pode acessar [www.hp.com/support](http://www.hp.com/support) para obter suporte mundial e outros produtos HP.

# Fazer uma cópia

## Painel de controle LED

1. Coloque o documento sobre o vidro do scanner de acordo com os indicadores no produto.
2. Feche o scanner.
3. No painel de controle do produto, pressione o botão  Configuração e certifique-se de que a luz do Número de cópias  está acesa.
4. Pressione os botões de seta para ajustar o número de cópias.
5. Pressione o botão Iniciar cópia  para iniciar a cópia.

## Painel de controle de LCD



1. Coloque o documento sobre o vidro do scanner de acordo com os indicadores no produto.
2. Feche o scanner.
3. No painel de controle do produto, pressione o botão Número de cópias .
4. Selecione o número de cópias.
5. Pressione o botão Iniciar cópia  para iniciar a cópia.

## Painel de controle com tela de toque

1. Coloque o documento sobre o vidro do scanner de acordo com os indicadores no produto.
2. Feche o scanner.
3. Na tela inicial no painel de controle do produto, toque no botão **Copiar**.
4. Toque nas setas para alterar o número de cópias ou toque no número existente e digite o número de cópias.
5. Toque no botão **Iniciar cópia** para iniciar a cópia.



## Copiar em ambos os lados (duplex)

1. Coloque o documento sobre o vidro do scanner de acordo com os indicadores no produto.
2. Feche o scanner.
3. Inicie o trabalho de cópia.
  - **Painéis de controle LED e LCD:** No painel de controle do produto, pressione o botão Iniciar cópia .
  - **Painel de controle com tela de toque:** Na tela inicial no painel de controle do produto, toque no botão **Copiar**.
4. Retire a página impressa do compartimento de saída e coloque-a com o lado impresso voltado para baixo, borda superior primeiro, na bandeja de entrada.
5. Vire o documento original sobre o vidro do scanner para copiar o segundo lado.
6. Inicie o trabalho de cópia.
  - **Painéis de controle LED e LCD:** No painel de controle do produto, pressione o botão Iniciar cópia .
  - **Painel de controle com tela de toque:** Na tela inicial no painel de controle do produto, toque no botão **Copiar**.
7. Repita esse processo até ter copiado todas as páginas.

## Otimizar a qualidade da cópia

As seguintes configurações de qualidade de cópia estão disponíveis:

- **Seleção autom.:** Use essa configuração quando estiver preocupado com a qualidade da cópia.
- **Misto:** Use essa configuração para documentos que contenham uma combinação de texto e imagens.
- **Texto:** Use essa configuração para documentos que contenham principalmente texto. Esta é a configuração padrão para Otimizar cópias.
- **Imagem:** Use essa configuração para documentos que contenham principalmente imagens.

### Painel de controle LED

1. Clique no botão **Iniciar** e no item **Programas**.
2. Clique em seu grupo de produtos HP e depois no item **Caixa de ferramentas do dispositivo da HP**.
3. Na guia **Sistemas**, clique em **Configuração de cópia**.

### Painel de controle de LCD



1. Coloque o documento sobre o vidro do scanner de acordo com os indicadores no produto.
2. Feche o scanner.
3. No painel de controle do produto, pressione o botão menu Copiar .
4. Abra o menu **Otimizar**.

5. Use os botões de seta para rolar pelas opções e pressione o botão **OK** para selecionar a opção.
6. Pressione o botão Iniciar cópia  para iniciar a cópia.

#### **Painel de controle com tela de toque**

1. Coloque o documento sobre o vidro do scanner de acordo com os indicadores no produto.
2. Feche o scanner.
3. Na tela inicial no painel de controle do produto, toque no botão **Copiar**.
4. Toque no botão **Configurações**, navegue até o botão **Otimizar** e toque-o.
5. Toque nos botões de seta para navegar pelas opções e toque em uma opção para selecioná-la.
6. Toque no botão **Iniciar cópia** para iniciar a cópia.

## Ajuste a claridade ou escurecimento das cópias (apenas para painel de controle LED)

1. No painel de controle do produto, pressione o botão  Configuração repetidamente até que a luz de Mais claro/mais escuro  se acenda.
2. Utilize os botões de seta para aumentar ou diminuir a configuração de Mais claro/Mais escuro.





---

**NOTA:** A configuração volta ao valor padrão após dois minutos.

---

## Reduzir ou ampliar cópias (apenas para painel de controle LED)

1. Coloque o documento sobre o vidro do scanner.
2. No painel de controle do produto, pressione o botão  Configuração repetidamente até que a luz de Reduzir/Ampliar  se acenda.
3. Pressione a seta para cima para aumentar o tamanho da cópia ou pressione para baixo para diminuir o tamanho da cópia.
4. Pressione o botão Iniciar cópia  para iniciar a cópia.

# 5 Digitalizar

- [Digitalização com o uso do software HP Scan \(Windows\)](#)
- [Digitalização com o uso do software HP Scan \(Mac OS X\)](#)

Acesse [www.hp.com/support/ljMFPM125series](http://www.hp.com/support/ljMFPM125series), [www.hp.com/support/ljMFPM126series](http://www.hp.com/support/ljMFPM126series), [www.hp.com/support/ljMFPM127series](http://www.hp.com/support/ljMFPM127series) ou [www.hp.com/support/ljMFPM128series](http://www.hp.com/support/ljMFPM128series) para obter ajuda do tudo incluído da HP para o seu produto:

- Solução de problemas.
- Baixar atualizações de software.
- Participar de fóruns de suporte.
- Encontrar informações de garantia e regulamentares.

Você também pode acessar [www.hp.com/support](http://www.hp.com/support) para obter suporte mundial e outros produtos HP.

## Digitalização com o uso do software HP Scan (Windows)

Use o software HP Scan para iniciar a digitalização a partir do software em seu computador. Você pode salvar a imagem digitalizada como um arquivo ou enviá-la para outro aplicativo de software.

1. Coloque o documento sobre o vidro do scanner de acordo com os indicadores no produto.

 **NOTA:** Para obter melhores resultados, carregue papel de tamanho pequeno (Carta, A4 ou menor) com a borda maior do papel ao longo do lado esquerdo do vidro do scanner.

2. Clique em **Iniciar, Programas** (ou **Todos os programas** no Windows XP).
3. Clique em **HP** e selecione seu produto.
4. Clique em **HP Scan**, selecione um atalho de digitalização e ajuste as configurações, se necessário.
5. Clique em **Digitalizar**.

 **NOTA:** Clique em **Configurações avançadas** para obter acesso a mais opções.

Clique em **Criar novo atalho** para criar um conjunto personalizado de configurações e salve-o na lista de atalhos.

## Digitalização com o uso do software HP Scan (Mac OS X)

Use o software HP Scan para iniciar a digitalização do software em seu computador.

1. Carregue o documento no vidro do scanner de acordo com os indicadores no produto.



**NOTA:** Para obter melhores resultados, carregue o papel de tamanho pequeno (carta, A4 ou menor) com a margem mais longa do papel no lado esquerdo do vidro do scanner.

---

2. Abra o software **HP Scan**, localizado na pasta **Hewlett-Packard** dentro da pasta **Aplicativos**.
3. Siga as instruções mostradas na tela para digitalizar o documento.
4. Depois de digitalizar todas as páginas, clique no botão **Concluído** para salvá-las em um arquivo.

---

## 6 Fax

- [Conectar e configurar o produto para fax](#)
- [Enviar um fax](#)
- [Criar, editar e excluir entradas de discagem rápida](#)

Acesse [www.hp.com/support/ljMFPM125series](http://www.hp.com/support/ljMFPM125series), [www.hp.com/support/ljMFPM126series](http://www.hp.com/support/ljMFPM126series), [www.hp.com/support/ljMFPM127series](http://www.hp.com/support/ljMFPM127series) ou [www.hp.com/support/ljMFPM128series](http://www.hp.com/support/ljMFPM128series) para obter ajuda do tudo incluído da HP para o seu produto:

- Solução de problemas.
- Baixar atualizações de software.
- Participar de fóruns de suporte.
- Encontrar informações de garantia e regulamentares.

Você também pode acessar [www.hp.com/support](http://www.hp.com/support) para obter suporte mundial e outros produtos HP.

## Conectar e configurar o produto para fax

- [Conectar o produto](#)
- [Configurar o produto](#)
- [Instalar o software de fax HP \(Windows, opcional\)](#)

### Conectar o produto

O produto é um dispositivo analógico. A HP recomenda usar o produto com uma linha telefônica analógica dedicada.

 **NOTA:** Em alguns países/regiões, pode ser necessário ter um adaptador para o cabo do telefone, incluído no produto.

1. Conecte o cabo do telefone à porta de fax  no produto e à tomada do telefone na parede.

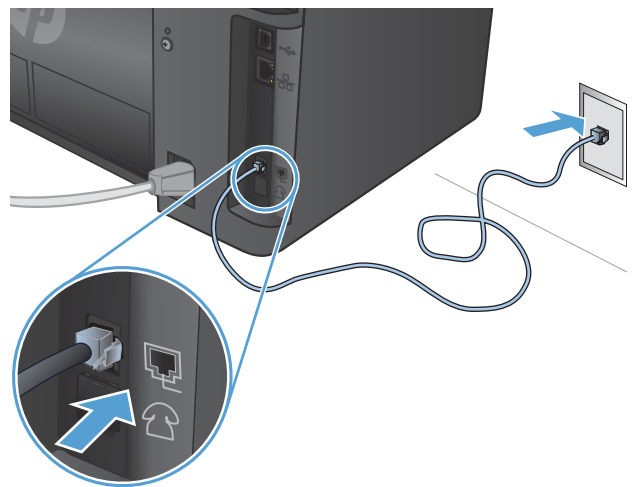

2. (Opcional) Para conectar uma secretária eletrônica ou uma extensão telefônica, abra o plugue de borracha da porta do telefone  no produto. Conecte outro cabo de telefone à porta do telefone no produto e à porta de linha de entrada na secretária eletrônica ou na extensão telefônica.

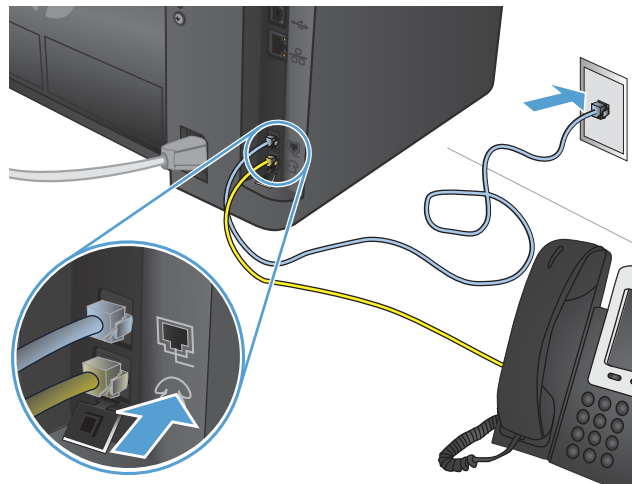



## Configurar o produto

A maneira como você configura o produto varia, dependendo se você irá configurá-lo para fax autônomo, com uma secretária eletrônica ou com uma extensão telefônica.

---

 **NOTA:** Configurar a hora, a data e o cabeçalho do fax é necessário para utilizar o recurso de fax.

---

- [Configurar a hora, a data e o cabeçalho do fax](#)
- [Configurar o fax autônomo](#)
- [Configurar para uma secretária eletrônica](#)
- [Configurar para uma extensão telefônica](#)

### Configurar a hora, a data e o cabeçalho do fax

É possível que você tenha definido essas configurações durante a instalação do software. Você pode definir essas configurações a qualquer momento usando o painel de controle do produto ou o Assistente de configuração de fax HP.

- [Painel de controle](#)
- [Assistente de configuração de fax HP \(Windows\)](#)

#### Painel de controle

##### Painel de controle de LCD

1. No painel de controle do produto, pressione o botão Configuração .
2. Selecione **Configuração do sistema** e, em seguida, selecione **Hora/Data**.
3. Selecione o relógio de 12 ou de 24 horas.
4. Use o teclado para inserir a hora atual e, em seguida, pressione o botão **OK**.
5. Selecione o formato de data.
6. Use o teclado para inserir a data atual e, em seguida, pressione o botão **OK**.
7. Selecione **Configuração de fax** e, em seguida, selecione **Cabeçalho do fax**.
8. Use o teclado para inserir o seu número de fax e, em seguida, pressione o botão **OK**.

---

 **NOTA:** O número máximo de caracteres para um número de fax é 20.

---

9. Use o teclado para inserir o nome da empresa ou o cabeçalho e, em seguida, pressione o botão **OK**.

---

 **NOTA:** O máximo de caracteres para um cabeçalho de fax é 40.

---

##### Painel de controle com tela de toque

1. Na tela inicial no painel de controle do produto, toque no botão Configuração .
2. Selecione [Configuração de fax](#) e, em seguida, selecione [Configuração básica](#).
3. Selecione [Hora/Data](#).

4. Selecione o relógio de 12 ou de 24 horas.
5. Use o teclado para inserir a hora atual e, em seguida, toque no botão **OK**.
6. Selecione o formato de data.
7. Use o teclado para inserir a data atual e, em seguida, toque no botão **OK**.
8. Selecione **Cabeçalho do fax**.
9. Use o teclado para inserir o seu número de fax e, em seguida, toque no botão **OK**.



---

**NOTA:** O número máximo de caracteres para um número de fax é 20.

---

10. Use o teclado para inserir o nome da empresa ou o cabeçalho e, em seguida, toque no botão **OK**.

Para inserir caracteres especiais que não estão no teclado padrão, toque no botão **@#\$** para abrir um teclado que contenha caracteres especiais.



---

**NOTA:** O máximo de caracteres para um cabeçalho de fax é 40.

---

### Assistente de configuração de fax HP (Windows)

1. Clique em **Iniciar** e, em seguida, em **Programas**.
2. Clique em **HP**, no nome do produto e, em seguida, em **Assistente de configuração de fax**.
3. Siga as instruções mostradas na tela para configurar o fax.

### Configurar o fax autônomo

Você pode usar o produto como uma máquina de fax autônoma, sem conectá-la a um computador ou uma rede.

### Painel de controle de LCD

1. No painel de controle do produto, pressione o botão **Configuração** .
2. Selecione **Configuração do sistema** e, em seguida, selecione **Hora/Data**.
3. Selecione o relógio de 12 ou de 24 horas.
4. Use o teclado para inserir a hora atual e, em seguida, pressione o botão **OK**.
5. Selecione o formato de data.
6. Use o teclado para inserir a data atual e, em seguida, pressione o botão **OK**.
7. Selecione **Configuração de fax** e, em seguida, selecione **Cabeçalho do fax**.
8. Use o teclado para inserir o seu número de fax e, em seguida, pressione o botão **OK**.



---

**NOTA:** O número máximo de caracteres para um número de fax é 20.

---

9. Use o teclado para inserir o nome da empresa ou o cabeçalho e, em seguida, pressione o botão **OK**.



---

**NOTA:** O máximo de caracteres para um cabeçalho de fax é 40.

---

## Painel de controle com tela de toque

1. Na tela inicial no painel de controle do produto, selecione Configuração .
2. Selecione [Configuração de fax](#) e, em seguida, [Utilitário de configuração de fax](#).
3. Siga os avisos na tela e selecione a resposta apropriada para cada pergunta.





**NOTA:** O número máximo de caracteres para um número de fax é 20. O máximo de caracteres para um cabeçalho de fax é 40.

---

## Configurar para uma secretária eletrônica



Se você conectar uma secretária eletrônica ao produto, precisará configurar os [Toques para atender](#) e o [Modo de atendimento](#) para o produto. Siga estas etapas para configurar o produto:

### Painel de controle de LCD

1. No painel de controle do produto, pressione o botão Configuração .
2. Selecione **Configuração de fax** e, em seguida, selecione **Configuração de recebimento de fax**.
3. Selecione **Toques para atender**.
4. Defina a configuração de toques para atender do produto para, ao menos, um toque a mais do que o número de toques definido para a secretária eletrônica. Use o teclado para inserir o número de toques e, em seguida, pressione o botão **OK**.
5. Pressione o botão Voltar  para retornar ao menu **Configuração de recebimento de fax**.
6. Selecione **Modo de atendimento**.
7. Selecione **TAM** e, em seguida, pressione o botão **OK**.

Com essa configuração, o produto ouve os tons de fax após a secretária eletrônica ter respondido a chamada. O produto atenderá uma chamada se os tons de fax forem detectados.

### Painel de controle com tela de toque

1. Na tela inicial no painel de controle do produto, selecione Configuração .
2. Selecione [Configuração de fax](#) e, em seguida, selecione [Configuração básica](#).
3. Selecione [Toques para atender](#).
4. Defina a configuração de toques para atender do produto para, ao menos, um toque a mais do que o número de toques definido para a secretária eletrônica. Use o teclado para inserir o número de toques e, em seguida, toque no botão **OK**.
5. Selecione Voltar  para retornar ao menu [Configuração básica](#).
6. Selecione [Modo de atendimento](#).
7. Selecione **TAM** e, em seguida, toque no botão **OK**.

Com essa configuração, o produto ouve os tons de fax após a secretária eletrônica ter respondido a chamada. O produto atenderá uma chamada se os tons de fax forem detectados.

## Configurar para uma extensão telefônica

Se você conectar uma extensão telefônica ao produto, precisará alterar algumas configurações do fax para que o produto funcione nesta configuração. Siga estas etapas para configurar o produto:

### Painel de controle de LCD

1. No painel de controle do produto, pressione o botão Configuração .
2. Selecione **Configuração de fax** e, em seguida, selecione **Configuração de recebimento de fax**.
3. Selecione **Extensão telefônica**.

4. Certifique-se de que a opção **Ativa** esteja selecionada.

Com essa configuração ativada, você pode alertar o produto para receber a chamada de fax pressionando 1-2-3, em sequência, no teclado do telefone. Desative essa configuração apenas se usar discagem por pulso ou se houver um serviço de sua companhia telefônica que também utilize a sequência 1-2-3. O serviço da companhia telefônica não funcionará se entrar em conflito com o produto.

5. Pressione o botão Voltar ↩ para retornar ao menu **Configuração de recebimento de fax**.

6. Selecione **Modo de atendimento**.

7. Selecione **Fax/Tel** e, em seguida, pressione o botão **OK**.

Com essa configuração, o produto atenderá a todas as chamadas automaticamente e determinará se a chamada é de voz ou fax. Se a chamada for de fax, o produto a tratará como um fax sendo recebido. Se a chamada recebida for detectada como uma chamada de voz, o produto gerará um toque sintetizado audível para alertá-lo sobre uma chamada de voz recebida.

8. Pressione o botão Voltar ↩ para retornar ao menu **Configuração de recebimento de fax**.

9. Selecione **Tempo de toque de fax/telefone**.

10. Selecione o número de segundos após o qual o produto deve parar de emitir o toque audível de Fax/Tel para notificá-lo de uma chamada de voz recebida e, em seguida, pressione o botão **OK**.

#### Painel de controle com tela de toque

1. Na tela inicial no painel de controle do produto, selecione Configuração .

2. Selecione **Configuração de fax** e, em seguida, selecione **Configuração avançada**.

3. Selecione **Extensão telefônica**.

4. Certifique-se de que a opção **Ativa** esteja selecionada.

Com essa configuração ativada, você pode alertar o produto para receber a chamada de fax pressionando 1-2-3, em sequência, no teclado do telefone. Desative essa configuração apenas se usar discagem por pulso ou se houver um serviço de sua companhia telefônica que também utilize a sequência 1-2-3. O serviço da companhia telefônica não funcionará se entrar em conflito com o produto.

5. Selecione Voltar ↩ duas vezes para retornar ao menu **Configuração de fax**.

6. Selecione **Configuração básica** e, em seguida, selecione **Modo de atendimento**.

7. Selecione **Fax/Tel**.

Com essa configuração, o produto atenderá a todas as chamadas automaticamente e determinará se a chamada é de voz ou fax. Se a chamada for de fax, o produto a tratará como um fax sendo recebido. Se a chamada recebida for detectada como uma chamada de voz, o produto gerará um toque sintetizado audível para alertá-lo sobre uma chamada de voz recebida.

8. Selecione Voltar ↩ duas vezes para retornar ao menu **Configuração de fax**.

9. Selecione **Configuração avançada** e, em seguida, **Tempo de toque de fax/telefone**.

10. Selecione o número de segundos após o qual o produto deve parar de emitir o toque audível de Fax/Tel para notificá-lo de uma chamada de voz recebida.

## Instalar o software de fax HP (Windows, opcional)

Com o software de fax HP, você pode enviar documentos eletrônicos por fax do computador, se estiver de acordo com os seguintes requisitos:

- O produto deve estar conectado diretamente ao computador ou a uma rede à qual o computador estiver conectado.
- O software do produto deve estar instalado no computador.
- O sistema operacional do computador deve ser suportado pelo produto.

---

 **NOTA:** O software de fax HP fornecido com o produto é o único programa de fax para computador que funciona com o produto. O produto não é compatível com softwares de fax produzidos por outros fabricantes.

---

Se o software de fax HP não estiver instalado no computador, use um dos métodos a seguir para instalá-lo.

- **CD do software:** Insira o CD do software fornecido com o produto HP no computador e siga as instruções exibidas na tela.
- **Download da Web:** Acesse [www.hp.com/support](http://www.hp.com/support), clique em **Drivers e software** e, em seguida, siga as instruções exibidas na tela para fazer download do software HP mais recente.

---

 **NOTA:** Quando solicitado pelo instalador do software, certifique-se de que o **Software de fax HP** esteja selecionado como um dos componentes de software a ser instalado.

---

# Enviar um fax

- [Enviar um fax discando manualmente a partir do painel de controle do produto](#)
- [Enviar um fax usando o software da HP \(Windows\)](#)

 **CUIDADO:** Para evitar danos ao produto, não use um documento original que contenha fita corretiva, líquido corretivo, cliques de papel ou grampos. Além disso, não carregue fotografias nem originais pequenos ou frágeis no alimentador de documentos.

## Enviar um fax discando manualmente a partir do painel de controle do produto

### Painel de controle de LCD

#### 1. Carregue o documento.

- Se você estiver carregando um original no vidro do scanner, coloque-o voltado para baixo, no canto traseiro esquerdo do vidro do scanner.
- Se você estiver carregando várias páginas no alimentador de documentos, coloque as páginas voltadas para cima e, em seguida, ajuste as guias de papel até estarem firmes contra o papel.

 **NOTA:** Se houver documentos no alimentador de documentos e no vidro do scanner, o produto processará o documento no alimentador, e não no vidro do scanner.

#### 2. No painel de controle do produto, use o teclado para inserir o número do fax.

 **NOTA:** Para usar códigos de acesso, cartões de crédito ou cartões de chamada, disque o número do fax manualmente para permitir pausas e códigos de discagem. Para enviar um fax a um destino internacional, disque manualmente para permitir pausas e códigos de discagem internacionais. Não é possível usar discagens rápidas com códigos de acesso, cartões de crédito, cartões de chamada, ou para discar para destinos internacionais.

#### 3. Pressione o botão Iniciar fax . O produto inicia o trabalho de fax.

 **NOTA:** Se você estiver enviando um fax a partir do vidro do scanner e seu documento incluir várias páginas, siga as solicitações do painel de controle para confirmar e carregar páginas adicionais.

### Painel de controle com tela de toque

#### 1. Carregue o documento.

- Se você estiver carregando um original no vidro do scanner, coloque-o voltado para baixo, no canto traseiro esquerdo do vidro do scanner.
- Se você estiver carregando várias páginas no alimentador de documentos, coloque as páginas voltadas para cima e, em seguida, ajuste as guias de papel até estarem firmes contra o papel.

 **NOTA:** Se houver documentos no alimentador de documentos e no vidro do scanner, o produto processará o documento no alimentador, e não no vidro do scanner.

#### 2. Na tela inicial no painel de controle do produto, selecione **Fax**.

3. Use o teclado para digitar o número do fax.



---

**NOTA:** Para usar códigos de acesso, cartões de crédito ou cartões de chamada, disque o número do fax manualmente para permitir pausas e códigos de discagem. Para enviar um fax a um destino internacional, disque manualmente para permitir pausas e códigos de discagem internacionais. Não é possível usar discagens rápidas com códigos de acesso, cartões de crédito, cartões de chamada, ou para discar para destinos internacionais.

---

4. Selecione **Iniciar fax**.



---

**NOTA:** Se você estiver enviando um fax a partir do vidro do scanner e seu documento incluir várias páginas, siga as solicitações do painel de controle para confirmar e carregar páginas adicionais.

---

## Enviar um fax usando o software da HP (Windows)

1. Carregue o documento.

- Se você estiver carregando um original no vidro do scanner, coloque-o voltado para baixo, no canto traseiro esquerdo do vidro do scanner.
- Se você estiver carregando várias páginas no alimentador de documentos, coloque as páginas voltadas para cima e, em seguida, ajuste as guias de papel até estarem firmes contra o papel.



---

**NOTA:** Se houver documentos no alimentador de documentos e no vidro do scanner, o produto processará o documento no alimentador, e não no vidro do scanner.

---

2. Clique em **Iniciar, Programas** (ou **Todos os programas** no Windows XP) e, em seguida, **HP**.
3. Clique no nome do produto e depois em **HP Send Fax**. O software de fax é aberto.
4. Digite o número de fax de um ou mais destinatários.
5. Clique em **Enviar agora**.



## Criar, editar e excluir entradas de discagem rápida

Você pode armazenar os números de fax discados com frequência (até 100 entradas) como entradas de discagem rápida.

- [Criar e editar entradas da discagem rápida](#)
- [Excluir entradas da discagem rápida](#)

### Criar e editar entradas da discagem rápida

#### Painel de controle de LCD

1. No painel de controle do produto, pressione o botão Configuração .
2. Selecione **Configuração de fax** e, em seguida, selecione **Agenda telefônica**.
3. Selecione **Adicionar/Editar**.
4. Selecione um número não atribuído para a nova entrada e, em seguida, pressione o botão **OK**.
5. Use o teclado para inserir o número de fax para a entrada e, em seguida, pressione o botão **OK**.
6. Use o teclado para inserir um nome para a entrada e, em seguida, pressione o botão **OK**.

#### Painel de controle com tela de toque

1. Na tela inicial no painel de controle do produto, toque no botão **Fax**.
2. Selecione o **Menu do Fax** e, em seguida, selecione **Configuração da agenda telefônica**.
3. Selecione **Configuração individual**.
4. Selecione um número não atribuído na lista.
5. Use o teclado para inserir um nome para a entrada e, em seguida, toque no botão **OK**.
6. Use o teclado para inserir o número de fax para a entrada e, em seguida, toque no botão **OK**.

### Excluir entradas da discagem rápida

#### Painel de controle de LCD

1. No painel de controle do produto, pressione o botão Configuração .
2. Selecione **Configuração de fax** e, em seguida, selecione **Agenda telefônica**.
3. Selecione **Excluir**.
4. Selecione a entrada que você deseja excluir e, em seguida, pressione o botão **OK**.



**NOTA:** Se você deseja excluir todas as entradas de discagem rápida, selecione **Excluir todas**.

#### Painel de controle com tela de toque

1. Na tela inicial no painel de controle do produto, toque no botão **Fax**.
2. Selecione o **Menu do Fax** e, em seguida, selecione **Configuração da agenda telefônica**.

3. Selecione [Excluir entrada](#).
4. Selecione a entrada que você deseja excluir e, em seguida, toque no botão [OK](#).



**NOTA:** Se você deseja excluir todas as entradas de discagem rápida, selecione [Excluir todas as entradas](#).

---

---

# 7 Gerenciar o produto

- [Alterar o tipo de conexão do produto \(Windows\)](#)
- [Usar os aplicativos de Serviços da Web HP \(somente modelos de tela de toque\)](#)
- [HP Toolbox do dispositivo \(Windows\)](#)
- [HP Utility para Mac OS X](#)
- [Recursos de segurança do produto](#)
- [Configurações de economia](#)
- [Uma mensagem Cartucho está baixo ou Cartucho está muito baixo é exibida no painel de controle do produto](#)
- [Substitua o cartucho de toner](#)

Acesse [www.hp.com/support/ljMFPM125series](http://www.hp.com/support/ljMFPM125series), [www.hp.com/support/ljMFPM126series](http://www.hp.com/support/ljMFPM126series), [www.hp.com/support/ljMFPM127series](http://www.hp.com/support/ljMFPM127series) ou [www.hp.com/support/ljMFPM128series](http://www.hp.com/support/ljMFPM128series) para obter ajuda do tudo incluído da HP para o seu produto:

- Solução de problemas.
- Baixar atualizações de software.
- Participar de fóruns de suporte.
- Encontrar informações de garantia e regulamentares.

Você também pode acessar [www.hp.com/support](http://www.hp.com/support) para obter suporte mundial e outros produtos HP.

## Alterar o tipo de conexão do produto (Windows)

Se você já estiver usando o produto e quiser alterar o modo como ele está conectado, use o atalho **Reconfigurar seu dispositivo HP** na área de trabalho do seu computador para configurar a conexão. Por exemplo, você pode reconfigurar o produto para usar um endereço sem fio diferente, para se conectar a uma rede com ou sem fio ou alterar de uma conexão de rede para uma conexão USB. Você pode alterar a configuração sem inserir o CD do produto. Após selecionar o tipo de conexão que você deseja estabelecer, o programa vai diretamente para a parte do procedimento de configuração do produto que precisa de alteração.

## Usar os aplicativos de Serviços da Web HP (somente modelos de tela de toque)

Há vários aplicativos inovadores disponíveis para esse produto que você pode baixar diretamente da Internet. Para obter mais informações e para baixar esses aplicativos, acesse o site HP Connected Web em [www.hpconnected.com](http://www.hpconnected.com).

Para usar esse recurso, o produto deve estar conectado a um computador ou rede que tenha uma conexão com a Internet. É necessário ativar o HP Web Services no produto.

1. Na tela inicial no painel de controle do produto, toque no botão Serviços da Web .
2. Toque no botão **Ativar Serviços da Web**.

Após o download de um aplicativo do site HP Connected Web, ele estará disponível no menu **Aplicativos** do painel de controle do produto. Este processo ativa Serviços da Web HP e o menu **Aplicativos**.

## HP Toolbox do dispositivo (Windows)

Use a Caixa de ferramentas da HP para Windows para verificar o status do produto, para exibir ou para alterar as configurações do produto em um computador. Essa ferramenta abre o Servidor da Web incorporado HP para o produto.



**NOTA:** Esta ferramenta está disponível somente se, quanto instalou o produto, você tiver executado a instalação completa. Dependendo da forma de conexão do computador, pode ser que alguns recursos não estejam disponíveis.

1. Clique no botão **Iniciar** e no item **Programas**.
2. Clique em seu grupo de produtos HP e depois no item **Caixa de ferramentas do dispositivo da HP**.

Guia ou seção	Descrição
<b>Guia Início</b> Fornecer informações sobre produto, o status e a configuração.	<ul style="list-style-type: none"><li>• <b>Status do dispositivo:</b> Mostra o status do produto e o percentual aproximado de vida útil restante dos suprimentos HP.</li><li>• <b>Status dos suprimentos:</b> Mostra a porcentagem aproximada de vida útil restante dos suprimentos HP. A vida útil real restante do suprimento pode variar. É recomendável ter um suprimento para substituição disponível para instalação quando a qualidade de impressão não for mais satisfatória. Não é necessário substituir o suprimento imediatamente, ao menos que a qualidade de impressão não seja mais aceitável.</li><li>• <b>Configuração do dispositivo:</b> Mostra as informações encontradas na página de configuração do produto.</li><li>• <b>Resumo da rede:</b> Mostra as informações encontradas na página de configuração de rede do produto.</li><li>• <b>Relatórios:</b> Imprime as páginas de configuração e de status dos suprimentos, geradas pelo produto.</li><li>• <b>Log de eventos:</b> Mostra uma lista de todos os eventos e erros do produto.</li></ul>

Guia ou seção	Descrição
<p><b>Guia Sistema</b></p> <p>Fornece a capacidade de configurar o produto no computador.</p>	<ul style="list-style-type: none"> <li>● <b>Informações sobre o dispositivo:</b> Fornece as informações básicas do produto e da empresa.</li> <li>● <b>Configuração do papel:</b> Altera as configurações padrão de manipulação do papel do produto.</li> <li>● <b>Qualidade de impressão:</b> Altera as configurações padrão de qualidade de impressão do produto.</li> <li>● <b>Console EcoSMART:</b> Altera os tempos padrões para entrar no modo de Inatividade ou no modo de Desligamento automático. Configura que eventos causam a ativação do produto.</li> <li>● <b>Tipos de papel:</b> Configura os modos de impressão que correspondem aos tipos de papel aceitos pelo produto.</li> <li>● <b>Configuração do sistema:</b> Altera os padrões do sistema para o produto.</li> <li>● <b>Serviço:</b> Executa o procedimento de limpeza no produto.</li> <li>● <b>Salvar e restaurar:</b> Salva as configurações atuais do produto em um arquivo no computador. Use esse arquivo para carregar as mesmas configurações em outro produto ou para restaurá-las neste produto sempre que desejar.</li> <li>● <b>Administração:</b> Define ou altera a senha do produto. Ativa ou desativa recursos do produto.</li> </ul> <p><b>NOTA:</b> A guia <b>Sistema</b> pode estar protegida por senha. Se este produto estiver em uma rede, consulte sempre o administrador do sistema antes de alterar as configurações contidas nesta guia.</p>
<p><b>Guia Imprimir</b></p> <p>Fornece a capacidade de alterar as configurações de impressão padrão a partir do seu computador.</p>	<p><b>Impressão:</b> Altera as configurações padrão de impressão do produto, como número de cópias e orientação do papel. Essas são as mesmas opções que estão disponíveis no painel de controle.</p>
<p>guia <b>Fax</b></p>	<ul style="list-style-type: none"> <li>● <b>Catálogo telefônico:</b> Adicione ou exclua entradas no catálogo telefônico do produto.</li> <li>● <b>Lista de fax excluídos:</b> Defina os números de fax que serão bloqueados e não poderão enviar fax para o produto.</li> <li>● <b>Log de atividades de fax:</b> Revise as atividades de fax recentes do produto.</li> </ul>
<p><b>Guia Rede</b></p> <p>Fornece a capacidade de alterar as configurações da rede no computador.</p>	<p>Os administradores de rede podem usar essa guia para controlar as configurações relacionadas à rede para o produto, quando ele está conectado a uma rede baseada em IP. Ela também permite que o administrador de rede configure a funcionalidade de conexão sem fio direta. Esta guia não será exibida se o produto estiver conectado diretamente a um computador.</p>

## HP Utility para Mac OS X

Use o HP Utility para Mac OS X para exibir ou alterar as configurações do produto no seu computador.

Você poderá usar o HP Utility se o dispositivo usar um cabo USB ou se estiver conectado a uma rede TCP/IP.

### Abrir o HP Utility

Abra o Localizador, clique em **Aplicativos**, clique em **Hewlett-Packard** e clique em **HP Utility**.

Se o HP Utility não estiver incluído, siga este procedimento para abri-lo:

1. No computador, abra o menu Apple , clique no menu **Preferências do sistema** e, em seguida, clique no ícone **Impressão e fax** ou **Impressão e digitalização**.
2. Selecione o produto na parte esquerda da janela.
3. Clique no botão **Opções e suprimentos**.
4. Clique na guia **Utilitário**.
5. Clique no botão **Abrir utilitário da impressora**.

### Recursos do HP Utility

A barra de ferramentas do HP Utility fica na parte superior de cada página. Ela inclui estes itens:

- **Dispositivos:** Clique nesse botão para mostrar ou ocultar produtos Mac encontrados pelo HP Utility no painel **Impressoras**, no lado esquerdo da tela.
- **Todas as configurações:** Clique nesse botão para retornar à página principal do HP Utility.
- **Suporte HP:** Clique nesse botão para abrir o navegador e acessar o site de suporte HP para o produto.
- **Suprimentos:** Clique nesse botão para abrir o site HP SureSupply.
- **Registro:** Clique nesse botão para abrir o site de registro da HP.
- **Reciclagem:** Clique nesse botão para abrir o site do Programa de reciclagem HP Planet Partners.

O HP Utility consiste em páginas que você abre clicando na lista **Todas as configurações**. A tabela a seguir descreve as tarefas que você pode executar com o HP Utility.

Menu	Item	Descrição
Informações e suporte	Status de suprimentos	Mostra o status dos suprimentos do produto e fornece links para encomendar suprimentos on-line.
	Informações sobre o dispositivo	Exibe informações sobre o produto selecionado, incluindo o ID de serviço do produto (se atribuído), a versão do firmware (Versão de FW), o Número de série e o Endereço IP.
	Upload do arquivo	Transfere arquivos do computador para o produto. Você pode carregar os seguintes tipos de arquivos: <ul style="list-style-type: none"><li>• Printer Command Language da HP LaserJet (.PRN)</li><li>• Portable Document Format (.PDF)</li><li>• Texto (.TXT)</li></ul>



<b>Menu</b>	<b>Item</b>	<b>Descrição</b>
	<b>HP Connected</b>	Acesse o site HP Connected Web.
<b>Informações</b>	<b>Centro de mensagens</b>	Exibe eventos de erros que ocorreram com o produto.
<b>Configurações da impressora</b>	<b>Desligamento automático</b>	Configura o produto para desligar automaticamente após um período de inatividade. Você pode ajustar o número de minutos após o qual o produto é desligado.
	<b>Configurações de rede</b>	Define as configurações de rede, como configurações de IPv4, configurações de IPv6, configurações do Bonjour e outras configurações.
	<b>Gerenciamento de suprimentos</b>	Configura como o produto deve se comportar quando os suprimentos estiverem chegando ao fim da vida útil estimada.
	<b>Configuração de bandejas</b>	Altera o tamanho e o tipo de papel para cada bandeja.
	<b>Configurações adicionais</b>	Abre o Servidor da Web incorporado HP (EWS) do produto. <b>NOTA:</b> Conexões USB não são suportadas.
<b>Configurações de fax</b>	<b>Configurações básicas de fax</b>	Configura os campos no cabeçalho do fax e como o produto atenderá as chamadas recebidas.
	<b>Proteção contra fax indesejado</b>	Armazena os números de fax que você deseja bloquear.
	<b>Encaminhamento de fax</b>	Configura o produto para enviar os faxes recebidos a um número diferente.
	<b>Logs de fax</b>	Exibe os logs de todos os faxes.
	<b>Discagens rápidas para fax</b>	Adiciona números de fax à lista de discagem rápida.

## Recursos de segurança do produto

O produto suporta padrões de segurança e protocolos recomendados que o ajudam a manter o produto seguro, proteger informações importantes da sua rede e simplificar a forma de monitorar e manter o produto.

Para obter informações detalhadas sobre as soluções de geração de imagens e impressão seguras da HP, visite [www.hp.com/go/secureprinting](http://www.hp.com/go/secureprinting). O site fornece links para documentações e FAQ sobre recursos de segurança.

### Definir ou alterar a senha do produto

Use o Servidor da Web incorporado da HP para definir ou alterar uma senha existente para um produto em uma rede.

#### Painel de controle de LCD

1. Encontre o endereço IP do produto.
  - a. No painel de controle do produto, pressione o botão Configuração .
  - b. Abra os seguintes menus:
    - **Configuração da rede**
    - **Mostrar endereço IP**
2. Para abrir o servidor da Web incorporado da HP, digite o endereço IP do produto na linha de endereço de um navegador da Web.

---

 **NOTA:** Você também pode acessar o Servidor da Web incorporado da HP a partir da HP Toolbox do dispositivo para Windows ou do HP Utility para Mac OS X.

---

3. Clique na guia **Sistema** e depois no link **Segurança do produto**.

---

 **NOTA:** Se já houver uma senha definida, será solicitado que você a digite. Digite a senha e, em seguida, clique no botão **Aplicar**.

---

4. Digite a nova senha na caixa **Nova senha** e na caixa **Confirmar senha**.
5. Na parte inferior da janela, clique no botão **Aplicar** para salvar a senha.

#### Painel de controle com tela de toque

1. Na tela inicial no painel de controle do produto, toque no botão Rede  para localizar o endereço IP do produto.
2. Para abrir o servidor da Web incorporado da HP, digite o endereço IP do produto na linha de endereço de um navegador da Web.

---

 **NOTA:** Você também pode acessar o Servidor da Web incorporado da HP a partir da HP Toolbox do dispositivo para Windows ou do HP Utility para Mac OS X.

---

3. Clique na guia **Sistema** e depois no link **Segurança do produto**.

---

 **NOTA:** Se já houver uma senha definida, será solicitado que você a digite. Digite a senha e, em seguida, clique no botão **Aplicar**.

---

4. Digite a nova senha na caixa **Nova senha** e na caixa **Confirmar senha**.
5. Na parte inferior da janela, clique no botão **Aplicar** para salvar a senha.

## Bloquear o produto

1. Você pode conectar um cabo de segurança no slot que está na parte posterior do produto.

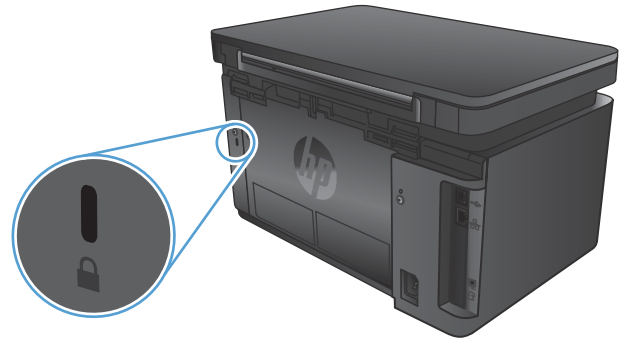

## Configurações de economia

- [Impressão no EconoMode](#)
- [Defina a configuração de Desativar inatividade/automático depois de](#)

### Impressão no EconoMode

Este produto tem uma opção EconoMode para imprimir rascunhos ou documentos. Usar o EconoMode pode consumir menos toner. No entanto, o EconoMode pode também reduzir a qualidade da impressão.

A HP não recomenda o uso da opção EconoMode em tempo integral. Se o EconoMode for usado continuamente, o suprimento de toner pode durar mais do que as partes mecânicas do cartucho de toner. Se a qualidade da impressão começar a diminuir e não for mais satisfatória, avalie a possibilidade de substituir o cartucho de toner.

---

 **NOTA:** Se esta opção não estiver disponível em seu driver de impressão, você pode defini-la usando o servidor da Web incorporado da HP.

---

1. No programa de software, selecione a opção **Imprimir**.
2. Selecione o produto e, em seguida, clique em **Propriedades** ou no botão **Preferências**.
3. Clique na guia **Papel/Qualidade**.
4. Clique na caixa de seleção **EconoMode**.

### Defina a configuração de Desativar inatividade/automático depois de

#### Painel de controle de LCD

1. No painel de controle do produto, pressione o botão Configuração .
2. Abra os seguintes menus:
  - **Configuração do sistema**
  - **Configurações de energia**
  - **Desativar inatividade/automático depois de**
3. Utilize as teclas de seta para selecionar o tempo de espera de Desativar inatividade/automático e, em seguida, pressione o botão **OK**.

---

 **NOTA:** O valor padrão é **15 minutos**.

---

4. O produto é ativado automaticamente quando recebe trabalhos ou quando você pressiona um botão no painel de controle do produto. Você pode alterar quais eventos causam a ativação do produto. Abra os seguintes menus:
  - **Configuração do sistema**
  - **Configurações de energia**
  - **Wake/Auto em eventos**

Para desativar um evento de ativação, selecione o evento e, em seguida, a opção **Não**.

## Painel de controle com tela de toque

1. Na tela inicial no painel de controle do produto, toque no botão Configuração .
2. Abra os seguintes menus:
  - Configuração do sistema
  - Configurações de energia
  - Desativar inatividade/automático depois de
3. Selecione o tempo de espera do Desativar inatividade/automático.



**NOTA:** O valor padrão é 15 minutos.

---

4. O produto é ativado automaticamente quando recebe trabalhos ou quando você toca a tela no painel de controle do produto. Você pode alterar quais eventos causam a ativação do produto. Abra os seguintes menus:
  - Configuração do sistema
  - Configurações de energia
  - Wake/Auto em eventos

Para desativar um evento de ativação, selecione o evento e, em seguida, a opção **Não**.

# Uma mensagem Cartucho está baixo ou Cartucho está muito baixo é exibida no painel de controle do produto

Uma mensagem **Cartucho está baixo** ou **Cartucho está muito baixo** é exibida no painel de controle do produto, e o produto não imprime.

 **NOTA:** Os avisos e os indicadores do nível de toner fornecem estimativas apenas para planejamento. Se um indicador mostrar níveis baixos de toner, programe-se para adquirir um cartucho de substituição a fim de evitar possíveis atrasos nas impressões. Não é necessário substituir os cartuchos até que a qualidade da impressão se torne inaceitável.

Quando um cartucho de impressão HP atinge um nível “muito baixo”, a Garantia Premium Protection da HP para o cartucho de toner é encerrada.

Você pode alterar a maneira como o produto reage quando os suprimentos alcançam um estado Muito baixo. Não é necessário restabelecer essas configurações ao instalar um novo cartucho de toner.

## Ativar ou desativar as configurações Muito baixo

Você pode ativar ou desativar as configurações padrão a qualquer momento e não precisa reativá-las ao instalar um novo cartucho de toner.

### Painel de controle de LCD

1. No painel de controle do produto, pressione o botão Configuração .
2. Abra os seguintes menus:
  - **Configuração do sistema**
  - **Configurações de suprimento**
  - **Cartucho preto**
  - **Configuração muito baixa**
3. Selecione uma das seguintes opções e pressione o botão **OK**.
  - Selecione a opção **Parar** para configurar o produto para não imprimir até o cartucho de toner ser substituído.
  - Selecione a opção **Solicitar** para configurar o produto para interromper a impressão e solicitar que o cartucho de toner seja substituído. Você pode confirmar a solicitação e continuar imprimindo.
  - Selecione a opção **Continuar** para configurar o produto para avisar que o cartucho de toner está muito baixo, mas continuar imprimindo.

### Painel de controle com tela de toque

1. Na tela inicial no painel de controle do produto, toque no botão Configuração .
2. Abra os seguintes menus:
  - **Configuração do sistema**
  - **Configurações de suprimento**

- [Cartucho preto](#)
- [Configuração muito baixa](#)

**3.** Selecione uma destas opções:

- Selecione a opção [Parar](#) para configurar o produto para não imprimir até o cartucho de toner ser substituído.
- Selecione a opção [Solicitar](#) para configurar o produto para interromper a impressão e solicitar que o cartucho de toner seja substituído. Você pode confirmar a solicitação e continuar imprimindo.
- Selecione a opção [Continuar](#) para configurar o produto para avisar que o cartucho de toner está muito baixo, mas continuar imprimindo.

Para os modelos com fax, quando o produto está configurado com a opção [Parar](#), há o risco de que os fax não sejam impressos após a instalação de um novo cartucho, se o produto tiver recebido mais fax do que a memória podia suportar durante a interrupção.

Para os modelos com fax, quando o produto está configurado na opção [Solicitar](#), há o risco de que os fax não sejam impressos após a instalação de um novo cartucho, se o produto tiver recebido mais fax do que a memória podia suportar enquanto o produto estava aguardando o reconhecimento da solicitação.

Quando um cartucho de toner HP atinge um nível **Muito baixo**, a Garantia Premium Protection da HP para o cartucho de toner é encerrada. Todos os defeitos de impressão ou falhas nos cartuchos, incorridos quando um cartucho de toner HP é usado na opção [Continuar](#), no modo muito baixo, não serão considerados defeitos na matéria-prima ou de fabricação do cartucho de toner sob a Declaração de garantia do cartucho de impressão HP.

## Substitua o cartucho de toner

Quando a vida útil de um cartucho de toner chega ao fim, você é solicitado a encomendar um novo cartucho. É possível continuar imprimindo com o cartucho atual até que a redistribuição do toner não produza mais uma qualidade de impressão aceitável.

1. Levante o conjunto do scanner.



2. Abra a tampa superior.



3. Remova o cartucho de toner.

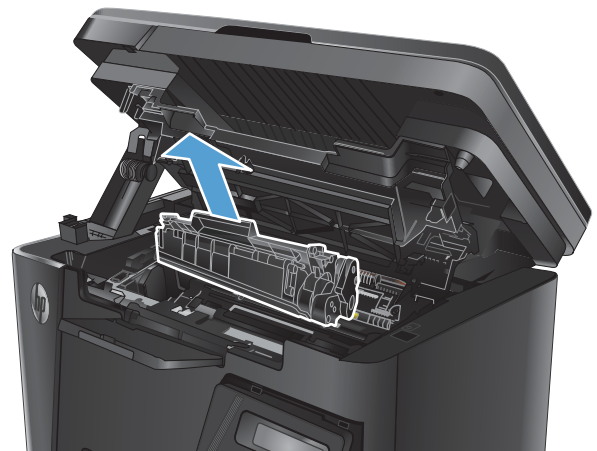



4. Remova o novo cartucho de toner da embalagem. Coloque o cartucho de toner usado na embalagem para reciclagem.

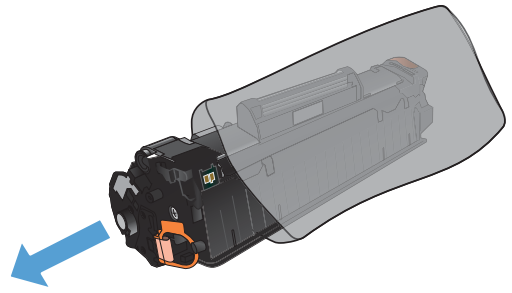

5. Segure nas laterais do cartucho de toner e agite-o suavemente para distribuir seu conteúdo.

**CUIDADO:** Não toque o obturador nem a superfície do cilindro.

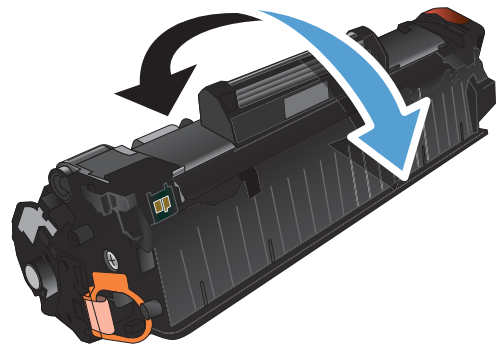

6. Incline a guia localizada no lado esquerdo do cartucho até soltá-la. Puxe a guia até que a fita seja removida do cartucho. Coloque a guia e a fita na caixa do cartucho de toner para devolvê-la para reciclagem.

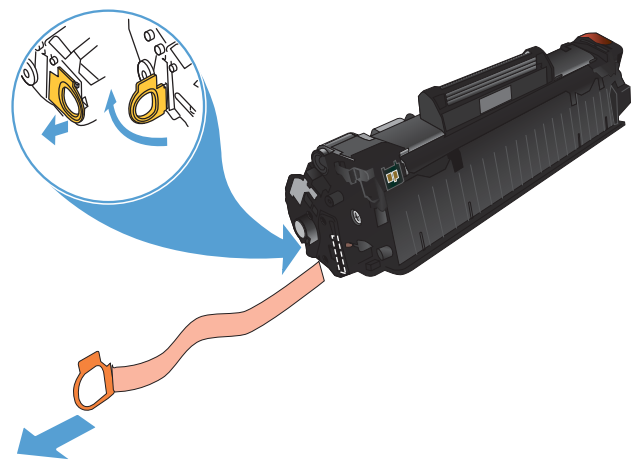

7. Alinhe o cartucho de toner com os trilhos no interior do produto e insira o cartucho de toner até encaixá-lo completamente.

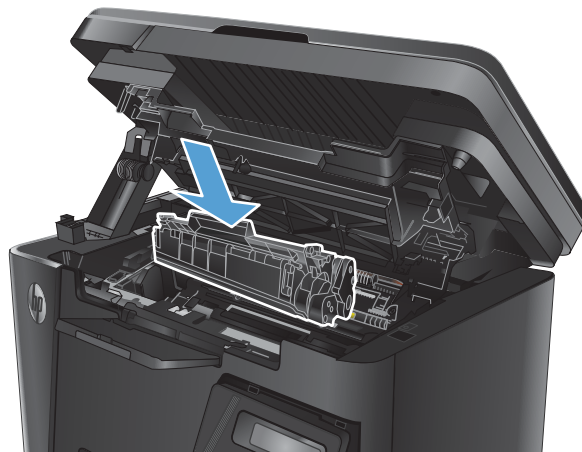

8. Feche a tampa superior.



9. Abaixar o conjunto do scanner.



---

## 8 Solução de problemas

- [Sistema de ajuda do painel de controle \(somente modelos com tela sensível ao toque\)](#)
- [Interpretar os padrões de luz do painel de controle \(somente modelo LED\)](#)
- [Imprimir páginas de informações](#)
- [Restaurar os padrões de fábrica](#)
- [Resolva os problemas de congestionamento e alimentação de papel](#)
- [Elimine congestionamentos da bandeja de entrada](#)
- [Remova congestionamentos na área do cartucho de toner](#)
- [Elimine atolamentos do compartimento de saída](#)
- [Remova obstruções no alimentador de documentos](#)
- [Melhore a qualidade da impressão](#)
- [Melhore a qualidade das cópias e digitalizações](#)
- [Melhorar a qualidade da imagem do fax](#)
- [Solucionar problemas de rede com fio](#)
- [Solucionar problemas de rede sem fio](#)
- [Resolver problemas com o fax](#)

Acesse [www.hp.com/support/ljMFPM125series](http://www.hp.com/support/ljMFPM125series), [www.hp.com/support/ljMFPM126series](http://www.hp.com/support/ljMFPM126series), [www.hp.com/support/ljMFPM127series](http://www.hp.com/support/ljMFPM127series) ou [www.hp.com/support/ljMFPM128series](http://www.hp.com/support/ljMFPM128series) para obter ajuda do tudo incluído da HP para o seu produto:

- Solução de problemas.
- Baixar atualizações de software.
- Participar de fóruns de suporte.
- Encontrar informações de garantia e regulamentares.

Você também pode acessar [www.hp.com/support](http://www.hp.com/support) para obter suporte mundial e outros produtos HP.

## Sistema de ajuda do painel de controle (somente modelos com tela sensível ao toque)

O produto tem um sistema de Ajuda incorporado que explica como usar cada tela. Para abrir o sistema de Ajuda, pressione o botão Ajuda  no canto superior direito da tela.

Em algumas telas, a Ajuda abre um menu global onde você pode procurar tópicos específicos. Você pode percorrer a estrutura de menus tocando nos botões no menu.

Algumas telas de Ajuda contêm animações para orientá-lo nos procedimentos, tais como eliminação de atolamentos.



Para telas que contêm configurações de trabalhos individuais, a Ajuda abre um tópico que explica as opções daquela tela.

Se o produto exibir um erro ou aviso, toque no botão Ajuda  para abrir uma mensagem descrevendo o problema. A mensagem também contém instruções para ajudar a resolver o problema.





# Interpretar os padrões de luz do painel de controle (somente modelo LED)

Se o produto precisar ser verificado, um código de erro é exibido no visor do painel de controle.





**Tabela 8-1** Legenda das luzes de status

	Símbolo para "luz apagada"
	Símbolo para "luz acesa"
	Símbolo para "luz piscando"

**Tabela 8-2** Padrões de luz do painel de controle

Status de luz	Código do erro	Estado do produto	Ação
Todas as luzes estão apagadas. 		O produto está desligado ou no modo de baixa energia.	Pressione o botão liga/desliga para ligar o produto.
As luzes de Pronto e Atenção piscam. 		As luzes de status entram em um ciclo no período de inicialização do formatador ou quando o produto está processando uma página de limpeza.	Nenhuma ação necessária. Aguarde o término do período de inicialização. O produto entrará no estado Pronto quando o período de inicialização estiver concluído.
A luz de Pronto está acesa. 		O produto está no estado Pronto.	Nenhuma ação necessária. O produto está pronto para receber um trabalho de impressão.
A luz de Pronto está piscando. 		O produto está processando ou recebendo dados.	Nenhuma ação necessária. O produto está processando ou recebendo um trabalho de impressão.

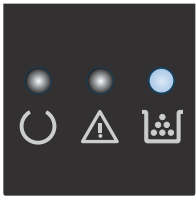
**Tabela 8-2 Padrões de luz do painel de controle (continuação)**

Status de luz	Código do erro	Estado do produto	Ação
<p>A luz Atenção está piscando.</p> 	<b>E0</b>	Há papel atolado no produto.	Elimine o atolamento.
	<b>E1</b>	A bandeja de entrada está vazia.	Carregue a bandeja.
	<b>E2</b>	Uma porta está aberta.	Verifique se a porta do cartucho de impressão está completamente fechada.
	<b>E4</b>	Um cartucho de toner está baixo.	Pressione o botão Iniciar cópia para continuar ou substituir o cartucho de toner.
	<b>E5</b>	Um cartucho de toner está baixo.	Substitua o cartucho de toner.
	<b>H0</b>	O produto está no modo de alimentação manual.	Carregue o tipo e o tamanho de papel corretos na bandeja de entrada. Pressione o botão Iniciar cópia para continuar.
	<b>H1</b>	O produto está processando um trabalho dúplice manual.	Coloque as páginas na bandeja de entrada para imprimir os versos. Pressione o botão Iniciar cópia para continuar.
<p>As luzes Atenção e de toner estão piscando.</p> 	<b>E3</b>	O cartucho de impressão está ausente ou não está instalado corretamente.	Instale o cartucho de impressão.
<p>A luz de toner está acesa.</p> 		O cartucho de impressão atingiu o fim de sua vida útil prevista. Quando o suprimento chega a essa condição, significa que a garantia de Proteção Premium da HP para esse suprimento terminou.	Não é necessário substituir o cartucho de impressão nesse momento, a menos que a qualidade de impressão não seja mais aceitável.
<p>As luzes Atenção e Pronto estão acesas.</p> 	<b>E6</b>	O produto encontrou um erro fatal do qual não pode se recuperar.	<ol style="list-style-type: none"> <li>1. Desligue o produto ou desconecte o cabo de alimentação.</li> <li>2. Aguarde 30 segundos e ligue o produto ou reconecte o cabo de alimentação.</li> <li>3. Aguarde a inicialização do produto.</li> </ol> <p>Se o problema persistir, entre em contato com o suporte ao cliente HP.</p>
	<b>E7</b>		
	<b>E8</b>		
	<b>E9</b>		



## Imprimir páginas de informações

As páginas de informações residem na memória do produto. Essas páginas ajudam a diagnosticar e solucionar problemas com o produto.

### Página de configuração

A página de configuração relaciona as configurações e as propriedades atuais do produto. Ela também contém um relatório de status. Para imprimir uma página de configuração, faça o seguinte:

#### Painel de controle LED

1. No painel de controle do produto, mantenha pressionado o botão  Cancelar por pouco mais de dez segundos.
2. Solte o botão  Cancelar.

#### Painel de controle de LCD



1. No painel de controle do produto, pressione o botão Configuração .
2. Abra o menu **Relatórios**.
3. Use as teclas de seta para selecionar **Relatório de configuração** e então pressione o botão **OK** para iniciar a impressão do relatório.

#### Painel de controle com tela de toque

1. Na tela inicial no painel de controle do produto, toque no botão Configuração .
2. Toque no menu **Relatórios**.
3. Toque no botão **Relatório de configuração**.

## Página de status dos suprimentos

#### Painel de controle LED

1. No painel de controle do produto, mantenha pressionado o botão  Cancelar por pouco mais de dez segundos.
2. Solte o botão  Cancelar.

A página de status de suprimentos é impressa após a página de configuração ser impressa.

#### Painel de controle de LCD

1. No painel de controle do produto, pressione o botão Configuração .
2. Abra os seguintes menus:
  - **Relatórios**
  - **Status de suprimentos**
3. Utilize as teclas de seta para selecionar **Imprimir página de status de suprimentos** e, em seguida, pressione o botão **OK**.

### Painel de controle com tela de toque

1. Na tela inicial no painel de controle do produto, toque no botão Suprimentos .
2. Toque no botão [Relatório](#) para imprimir a página de status dos suprimentos.



## Restaurar os padrões de fábrica

A restauração dos padrões de fábrica retorna todas as configurações de produto e rede para os padrões de fábrica. A contagem de páginas, o tamanho da bandeja e o idioma não serão redefinidos. Para restaurar as configurações padrão de fábrica do produto, siga estas etapas.

---

**⚠ CUIDADO:** A restauração nos padrões de fábrica retorna todas as configurações nos padrões de fábrica e também exclui todas as páginas armazenadas na memória.

---

### Painel de controle de LCD

1. No painel de controle do produto, pressione o botão Configuração .
  2. Abra o menu **Serviço**.
  3. Selecione a opção **Restaurar padrões** e, em seguida, toque no botão **OK**.
- O produto será reiniciado automaticamente.

### Painel de controle com tela de toque

1. Na tela inicial do painel de controle do produto, toque no botão Configuração .
  2. Toque no menu **Serviço**.
  3. Selecione a opção **Restaurar padrões** e, em seguida, toque no botão **OK**.
- O produto será reiniciado automaticamente.

# Resolva os problemas de congestionamento e alimentação de papel

Se o produto tiver problemas recorrentes com a alimentação de papel ou com congestionamentos, use as seguintes informações para reduzir o número de ocorrências.

## O produto não coleta papel

Se o produto não coletar papel da bandeja, experimente as soluções a seguir.

1. Abra o produto e remova as folhas congestionadas.
2. Coloque a bandeja com o tamanho de papel correto para seu trabalho.
3. Verifique se o tamanho do papel e o tipo estão definidos corretamente no painel de controle do produto.
4. Verifique se as guias de papel na bandeja estão ajustadas corretamente para o tamanho do papel. Ajuste as guias ao recuo apropriado na bandeja.
5. Verifique no painel de controle se o produto está aguardando você confirmar um aviso para colocar o papel manualmente. Coloque papel e continue.
6. O cilindro de coleta e a almofada de separação podem estar contaminados.

## O produto coleta várias folhas de papel

Se o produto coletar várias folhas de papel da bandeja, experimente as soluções a seguir.

1. Remova a pilha de papel da bandeja e dobre-a, gire-a 180° e vire-a ao contrário. *Não folheie os papéis.* Recoloque a pilha de papel na bandeja.
2. Use apenas papel que atenda às especificações da HP para esse produto.
3. Use um papel que não esteja enrugado, dobrado ou danificado. Se necessário, use papel de um pacote diferente.
4. Verifique se a bandeja não está cheia demais. Se estiver, remova toda a pilha de papel da bandeja, endireite a pilha e recoloque algumas folhas na bandeja.
5. Verifique se as guias de papel na bandeja estão ajustadas corretamente para o tamanho do papel. Ajuste as guias ao recuo apropriado na bandeja.
6. Verifique se o ambiente de impressão está dentro das especificações recomendadas.

## Congestionamentos de papel frequentes ou recorrentes

Siga essas etapas para resolver problemas com congestionamentos de papel frequentes. Se a primeira etapa não resolver o problema, continue com a próxima etapa até que o problema seja resolvido.

1. Se o papel atolou no produto, elimine o congestionamento e, em seguida, imprima uma página de configuração para testar o produto.
2. Verifique se a bandeja está configurada para o tamanho e tipo de papel corretos no painel de controle do produto. Ajuste as configurações do papel, se necessário.
3. Desligue o produto, aguarde 30 segundos e ligue-o novamente.

4. Imprima uma página de limpeza para remover o excesso de toner de dentro do produto.

#### Painel de controle LED

- a. Clique no botão **Iniciar** e no item **Programas**.
- b. Clique em seu grupo de produtos HP e depois no item **Caixa de ferramentas do dispositivo da HP**.
- c. Na guia **Sistemas**, clique em **Serviço**.

#### Painel de controle de LCD

- a. No painel de controle do produto, pressione o botão Configuração .
- b. Abra o menu **Serviço**.
- c. Use as teclas de seta para selecionar a opção **Modo de limpeza** e, em seguida, pressione o botão **OK**.

Para modelos que não têm um duplexador automático, o produto imprime o primeiro lado e pede que você remova a página da bandeja de saída e recarregue-a na Bandeja 1, mantendo a mesma orientação. Aguarde até o processo ser concluído. Descarte as páginas impressas.



#### Painel de controle com tela de toque

- a. Na tela inicial no painel de controle do produto, toque no botão Configuração .
- b. Toque no menu **Serviço**.
- c. Toque no botão **Página de limpeza**.
- d. Carregue papel carta comum ou A4 quando for solicitado.
- e. Toque no botão **OK** para começar o processo de limpeza.

Para modelos que não têm um duplexador automático, o produto imprime o primeiro lado e pede que você remova a página da bandeja de saída e recarregue-a na Bandeja 1, mantendo a mesma orientação. Aguarde até o processo ser concluído. Descarte as páginas impressas.

5. Imprima uma página de configuração para testar o produto.

#### Painel de controle LED

- a. Pressione e segure o botão  Cancelar até que a luz  Pronto comece a piscar.
- b. Solte o botão  Cancelar.

#### Painel de controle de LCD

- a. Na tela inicial no painel de controle do produto, toque no botão Configuração .
- b. Toque no menu **Relatórios**.
- c. Toque no botão **Relatório de configuração**.

### Painel de controle com tela de toque

- a. Na tela inicial no painel de controle do produto, toque no botão Configuração .
- b. Toque no menu [Relatórios](#).
- c. Toque no botão [Relatório de configuração](#).

Se nenhuma dessas etapas resolver o problema, o produto provavelmente precisa de manutenção. Entre em contato com o suporte ao cliente HP.

## Evite atolamentos de papel

Para reduzir o número de congestionamentos de papel, experimente as soluções a seguir.

1. Use apenas papel que atenda às especificações da HP para esse produto.
2. Use um papel que não esteja enrugado, dobrado ou danificado. Se necessário, use papel de um pacote diferente.
3. Não use papel que já foi empregado em cópia ou impressão.
4. Verifique se a bandeja não está cheia demais. Se estiver, remova toda a pilha de papel da bandeja, endireite a pilha e recoloque algumas folhas na bandeja.
5. Verifique se as guias de papel na bandeja estão ajustadas corretamente para o tamanho do papel. Ajuste as guias de forma que toquem a pilha de papel, sem dobrá-la.
6. Verifique se a bandeja está totalmente inserida no produto.
7. Se estiver imprimindo papel de alta gramatura, com relevo ou perfurado, use o recurso de alimentação manual e coloque uma folha de cada vez.
8. Verifique se a bandeja está configurada corretamente para o tipo e o tamanho do papel.
9. Verifique se o ambiente de impressão está dentro das especificações recomendadas.

## Elimine congestionamentos da bandeja de entrada

Uma mensagem **Congestionamento na bandeja 1. Elimine o congestionamento e pressione [OK]** é exibida no painel de controle do produto.

1. Remova todo o papel solto da bandeja de entrada.



2. Levante o conjunto do scanner.



3. Abra a tampa superior.



4. Remova o cartucho de toner.

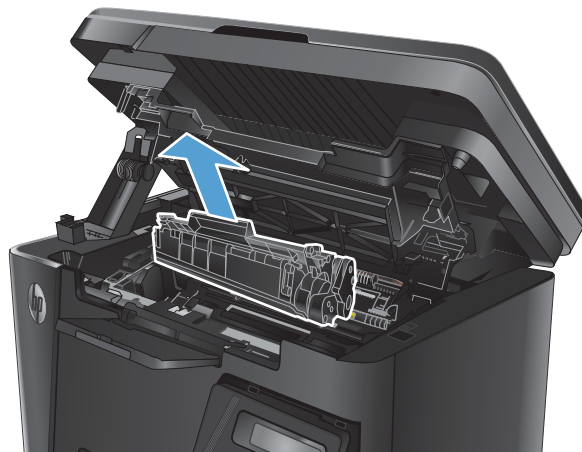

5. Remova todo o papel congestionado visível na área da bandeja de entrada. Use as duas mãos para remover o papel congestionado para evitar que o papel rasgue.



6. Remova todo o papel congestionado da área do cartucho de toner.



7. Remova o cartucho de toner.

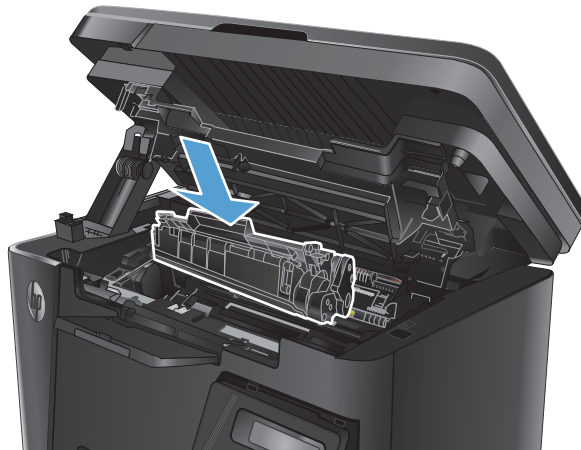

8. Feche a tampa superior.



9. Abaixe o conjunto do scanner.



## Remova congestionamentos na área do cartucho de toner

Uma mensagem **Congestionamento na área do cartucho** será exibida no painel de controle do produto.

1. Levante o conjunto do scanner.



2. Abra a tampa superior.



3. Remova o cartucho de toner.

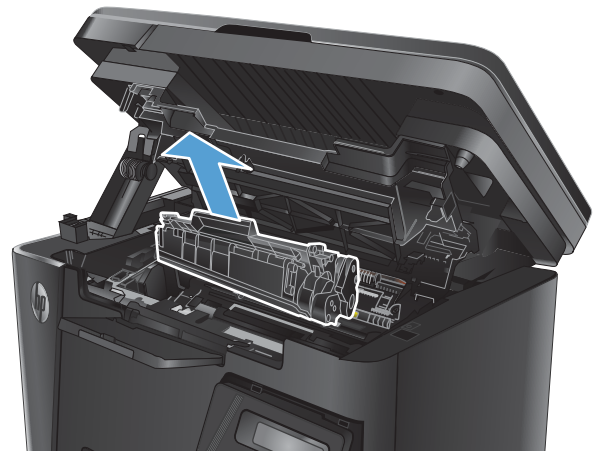



4. Remova todo o papel congestionado da área do cartucho de toner. Use as duas mãos para remover o papel congestionado para evitar que o papel rasgue.



5. Remova o cartucho de toner.

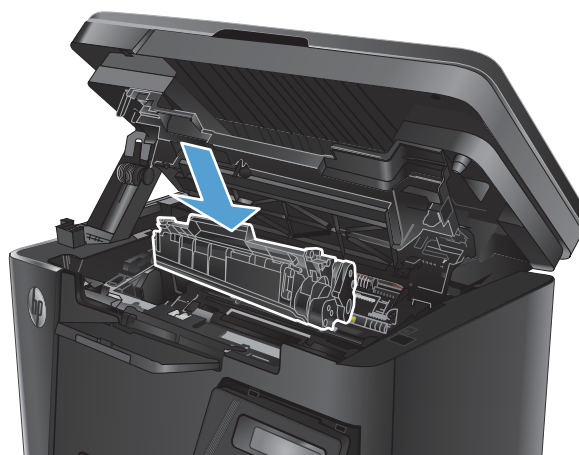

6. Feche a tampa superior.



7. Abaixar o conjunto do scanner.



## Elimine atolamentos do compartimento de saída

Uma mensagem **Congestionamento na bandeja de saída** será exibida no painel de controle do produto.

1. Levante o conjunto do scanner.



2. Abra a tampa superior.



3. Remova todo o papel congestionado da área da bandeja de saída. Use as duas mãos para remover o papel congestionado para evitar que o papel rasgue.



4. Remova o cartucho de toner.

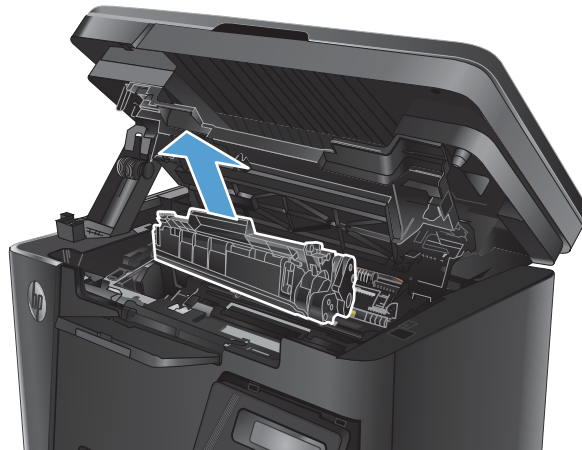

5. Remova todo o papel congestionado da área do cartucho de toner.



6. Remova o cartucho de toner.

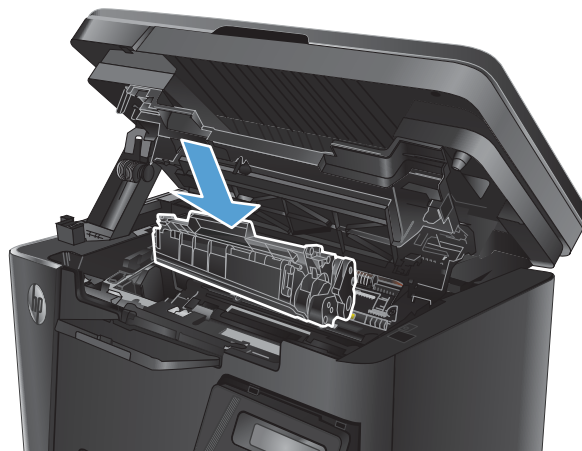

7. Feche a tampa superior.



8. Abaixe o conjunto do scanner.



## Remova obstruções no alimentador de documentos

Uma mensagem **Atolamento no alimentador de documentos** é exibida no painel de controle do produto.

1. Remova todo o papel solto da bandeja de entrada do alimentador de documentos.
2. Remova todo o papel congestionado visível na área da bandeja de entrada. Use as duas mãos para remover o papel congestionado para evitar que o papel rasgue.



3. Levante a bandeja de entrada do alimentador de documentos.

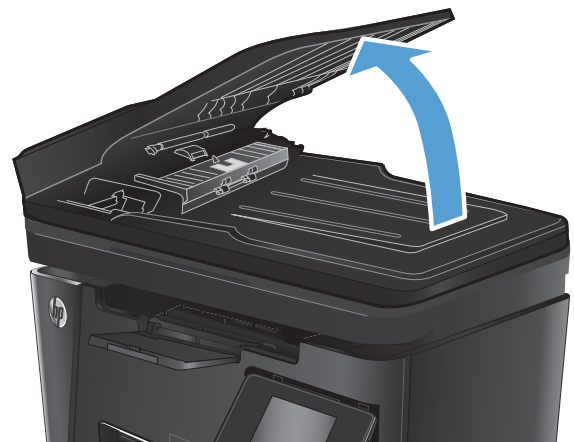

4. Levante a tampa de acesso ao atolamento no alimentador de documentos.



5. Remova o papel preso.



6. Feche a tampa de acesso ao congestionamento.



7. Feche a bandeja de entrada do alimentador de documentos.

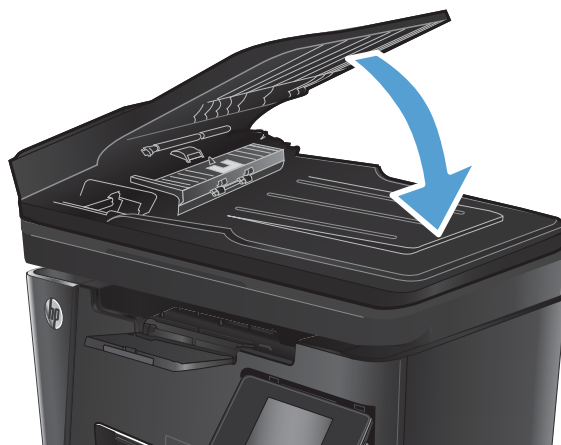

## Melhore a qualidade da impressão

- [Imprima a partir de outro programa de software](#)
- [Faça a configuração do tipo de papel para o trabalho de impressão](#)
- [Verifique o status do cartucho de toner](#)
- [Imprima uma página de limpeza](#)
- [Inspeccione se há algum dano no cartucho de toner](#)
- [Verifique o ambiente de impressão e o papel](#)
- [Verifique as configurações do EconoMode](#)

### Imprima a partir de outro programa de software

Tente imprimir a partir de outro programa. Se a página for impressa corretamente, o problema está no programa de software usado para imprimir.

### Faça a configuração do tipo de papel para o trabalho de impressão

Verifique a configuração do tipo de papel se você estiver imprimindo em um programa de software e as páginas apresentam algum destes problemas:

- impressão manchada
- impressão turva
- impressão escura
- papel enrolado
- pontos de toner dispersos
- toner solto
- pequenas áreas com falta de toner

### Verifique a configuração do tipo de papel (Windows)

1. No programa de software, selecione a opção **Imprimir**.
2. Selecione o produto e, em seguida, clique em **Propriedades** ou no botão **Preferências**.
3. Clique na guia **Papel/qualidade**.
4. Na lista suspensa **Mídia**, selecione o tipo de papel correto.
5. Clique no botão **OK** para fechar a caixa de diálogo **Propriedades do documento**. Na caixa de diálogo **Imprimir**, clique no botão **OK** para imprimir o trabalho.

### Verifique a configuração do tipo de papel (Mac OS X)

1. Clique no menu **Arquivo** e, em seguida, na opção **Imprimir**.
2. No menu **Impressora**, selecione o produto.



3. Por padrão, o driver de impressão exibe o menu **Cópias e páginas**. Abra a lista suspensa de menus e clique no menu **Acabamento**.
4. Selecione um tipo na lista suspensa **Tipo de mídia**.
5. Clique no botão **Imprimir**.

## Verifique o status do cartucho de toner

### Painel de controle LED

- ▲ A luz de status do nível de toner  indica o nível de toner no cartucho de impressão está baixo.

### Painel de controle de LCD

1. No painel de controle do produto, pressione o botão Configuração .
2. Abra os seguintes menus:
  - **Relatórios**
  - **Status de suprimentos**
3. Utilize as teclas de seta para selecionar **Imprimir página de status de suprimentos** e, em seguida, pressione o botão **OK**.

### Painel de controle com tela de toque

1. Na tela inicial no painel de controle do produto, toque no botão Suprimentos .
2. Toque no botão **Relatório** para imprimir a página de status dos suprimentos.

A página de status de suprimentos contém as seguintes informações:

- Porcentagem estimada da vida útil restante do cartucho
- Número aproximado de páginas restantes
- Números de peça dos cartuchos de toner HP
- Número de páginas impressas

## Imprima uma página de limpeza

### Painel de controle LED

1. Clique no botão **Iniciar** e no item **Programas**.
2. Clique em seu grupo de produtos HP e depois no item **Caixa de ferramentas do dispositivo da HP**.
3. Na guia **Sistemas**, clique em **Serviço**.

## Painel de controle de LCD

1. No painel de controle do produto, pressione o botão Configuração .
2. Abra o menu **Serviço**.
3. Use as teclas de seta para selecionar a opção **Modo de limpeza** e, em seguida, pressione o botão **OK**.

Para modelos que não têm um duplexador automático, o produto imprime o primeiro lado e pede que você remova a página da bandeja de saída e recarregue-a na Bandeja 1, mantendo a mesma orientação. Aguarde até o processo ser concluído. Descarte as páginas impressas.

## Painel de controle com tela de toque

1. Na tela inicial no painel de controle do produto, toque no botão Configuração .
2. Toque no menu **Serviço**.
3. Toque no botão **Página de limpeza**.
4. Carregue papel carta comum ou A4 quando for solicitado.
5. Toque no botão **OK** para começar o processo de limpeza.

Para modelos que não têm um duplexador automático, o produto imprime o primeiro lado e pede que você remova a página da bandeja de saída e recarregue-a na Bandeja 1, mantendo a mesma orientação. Aguarde até o processo ser concluído. Descarte as páginas impressas.

## Inspecione se há algum dano no cartucho de toner

1. Remova o cartucho de toner do produto e verifique se a fita de proteção foi retirada.
2. Segure nas laterais do cartucho de toner e agite-o suavemente para distribuir seu conteúdo.
3. Verifique se há danos no chip da memória.
4. Examine a superfície do tambor de imagem no cartucho de impressão.

---

 **CUIDADO:** Não toque no cilindro (tambor de imagem) do cartucho. Impressões digitais no tambor de imagem podem causar problemas na qualidade de impressão.

---

- Se houver algum arranhão, impressão digital ou outro dano no tambor de imagem, substitua o cartucho de impressão.
  - Se o tambor de imagem não estiver danificado, agite o cartucho de toner delicadamente várias vezes e reinstale-o.
5. Imprima algumas páginas para ver se essas etapas resolveram o problema.

## Verifique o ambiente de impressão e o papel

### Use papel que atenda às especificações da HP

Use papel diferente se estiver ocorrendo um destes problemas:

- A impressão está muito clara ou parece desbotada em algumas áreas.
- Manchas de toner presentes nas páginas impressas.

- O toner está borrando as páginas impressas.
- Os caracteres impressos não estão bem formados.
- As páginas impressas estão enroladas.

Sempre use um tipo e uma gramatura de papel aceitos pelo produto. Além disso, siga estas diretrizes ao selecionar o papel:

- Use papel de boa qualidade e sem cortes, rasgos, manchas, partículas soltas, poeira, rugas, lacunas e bordas enroladas ou curvas.
- Use papel que não tenha sido usado para impressão anteriormente.
- Use papel desenvolvido para impressoras a laser. Não use papel destinado somente a impressoras jato de tinta.
- Não use papel excessivamente áspero. Usar papel mais liso geralmente resulta em melhor qualidade de impressão.

## Verifique o ambiente da impressora

Verifique se o produto está funcionando de acordo com as especificações ambientais listadas no Guia Legal e na Garantia do produto.

## Verifique as configurações do EconoMode

A HP não recomenda o uso da opção EconoMode em tempo integral. Se o EconoMode for usado continuamente, o suprimento de toner pode durar mais do que as partes mecânicas do cartucho de toner. Se a qualidade da impressão começar a diminuir e não for mais satisfatória, avalie a possibilidade de substituir o cartucho de toner.

Siga estas etapas se a página inteira estiver muito escura ou muito clara.

1. No programa de software, selecione a opção **Imprimir**.
2. Selecione o produto e, em seguida, clique em **Propriedades** ou no botão **Preferências**.
3. Clique na guia **Papel/qualidade** e, em seguida, localize a área **Configurações de qualidade**.
  - Se a página inteira estiver muito escura, selecione a configuração **EconoMode**.
  - Se a página inteira estiver muito clara, selecione a configuração **FastRes 1200**.
4. Clique no botão **OK** para fechar a caixa de diálogo **Propriedades do documento**. Na caixa de diálogo **Imprimir**, clique no botão **OK** para imprimir o trabalho.

# Melhore a qualidade das cópias e digitalizações

## Verifique se o vidro do scanner está sujo e manchado

Com o tempo, partículas podem se acumular no vidro e na tampa plástica traseira do scanner e, como resultado, afetar o desempenho. Execute o seguinte procedimento para limpar o scanner.

1. Pressione o botão Liga/Desliga para desligar o scanner e depois desconecte o cabo de alimentação do aparelho.
2. Abra a tampa do scanner.
3. Limpe o vidro do scanner e a parte plástica branca debaixo da tampa do scanner com um pano macio ou uma esponja umedecida com limpador de vidro não abrasivo.

---

 **CUIDADO:** Não use abrasivos, acetona, benzeno, amônia, álcool etílico ou tetracloreto de carbono em nenhuma parte do produto, pois poderão danificá-lo. Não coloque líquidos diretamente no vidro ou no cilindro. Eles poderão vazar e danificar o produto.

---

4. Seque o vidro e as peças plásticas com uma camurça ou uma esponja de celulose para evitar manchas.
5. Conecte o cabo de alimentação e pressione o botão Liga/Desliga para ligar o produto.

## Verifique as configurações do papel

### Painel de controle LED

1. Clique no botão **Iniciar** e no item **Programas**.
2. Clique em seu grupo de produtos HP e depois no item **Caixa de ferramentas do dispositivo da HP**.
3. Na guia **Sistemas**, clique em **Configuração de papel**.

### Painel de controle de LCD

1. No painel de controle do produto, pressione o botão Configuração .
2. Abra os seguintes menus:
  - **Configuração do sistema**
  - **Configuração do papel**
3. Selecione **Tamanho de papel padrão**.
4. Selecione o nome do tamanho do papel que está na bandeja de entrada e, em seguida, pressione o botão **OK**.
5. Selecione **Tipo de papel padrão**.
6. Selecione o nome do tipo do papel que está na bandeja de entrada e, em seguida, pressione o botão **OK**.

### Painel de controle com tela de toque

1. Na tela inicial no painel de controle do produto, toque no botão Configuração .
2. Abra os seguintes menus:



- [Configuração do sistema](#)
  - [Configuração do papel](#)
3. Selecione a opção [Tamanho do papel](#) e, em seguida, toque no nome do tamanho do papel que está na bandeja de entrada.
  4. Selecione a opção [Tipo do papel](#) e, em seguida, toque no nome do tipo do papel que está na bandeja de entrada.

## Otimizar para texto ou imagens

As seguintes configurações de qualidade de cópia estão disponíveis:

- [Seleção autom.](#): Use essa configuração quando estiver preocupado com a qualidade da cópia.
- [Misto](#): Use essa configuração para documentos que contenham uma combinação de texto e imagens.
- [Texto](#): Use essa configuração para documentos que contenham principalmente texto. Esta é a configuração padrão para Otimizar cópias.
- [Imagem](#): Use essa configuração para documentos que contenham principalmente imagens.

### Painel de controle de LCD

1. Coloque o documento sobre o vidro do scanner de acordo com os indicadores no produto.
2. No painel de controle do produto, pressione o botão menu Copiar .
3. Selecione o menu **Otimizar**.
4. Use os botões de seta para rolar pelas opções e pressione o botão **OK** para selecionar uma opção.
5. Toque no botão Iniciar cópia  para iniciar a cópia.

### Painel de controle com tela de toque

1. Coloque o documento sobre o vidro do scanner de acordo com os indicadores no produto.
2. Na tela inicial no painel de controle do produto, toque no botão [Copiar](#).
3. Toque no botão [Configurações](#), navegue até o botão [Otimizar](#) e toque-o. Toque nos botões de seta para navegar pelas opções e toque em uma opção para selecioná-la.
4. Toque no botão [Iniciar cópia](#) para iniciar a cópia.

## Cópia margem a margem

O produto não consegue imprimir totalmente margem a margem. Há uma margem de 4 mm ao redor da página em que a impressão não é possível.

### Considerações para impressão ou digitalização de documentos com margens cortadas:

- Quando o original for menor que o tamanho de saída, mova-o a 4 mm do canto indicado pelo ícone no scanner. Copie novamente ou digitalize nessa posição.
- Quando o original for do tamanho do resultado desejado a imprimir, use o recurso [Reduzir/Ampliar](#) para reduzir a imagem de modo que a cópia não seja cortada.

## Limpe os cilindros e o bloco de separação no alimentador de documentos

Se o alimentador de documentos apresentar problemas de manipulação de papel, como atolamentos ou alimentações de várias páginas, limpe os cilindros do alimentador de documentos e a almofada de separação.

1. Levante a bandeja de entrada do alimentador de documentos.

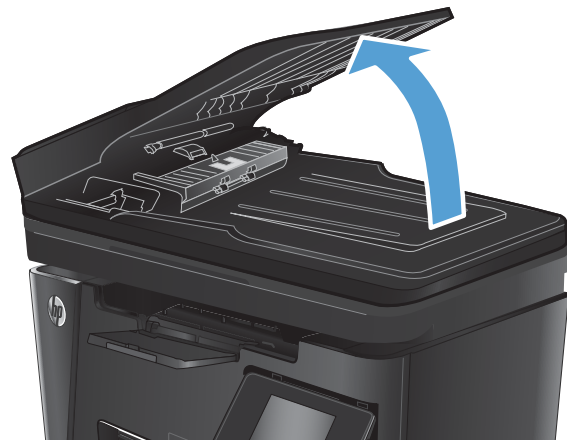

2. Use um pano úmido sem fiapos para limpar os cilindros e o bloco de separação, de modo a remover a poeira.

**CUIDADO:** Não use abrasivos, acetona, benzeno, amônia, álcool etílico ou tetracloreto de carbono em nenhuma parte do produto, pois poderão danificá-lo. Não coloque líquidos diretamente no vidro ou no cilindro. Eles poderão vazar e danificar o produto.

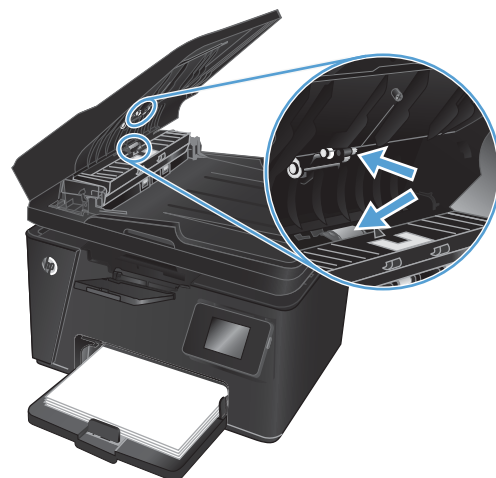

3. Feche a bandeja de entrada do alimentador de documentos.

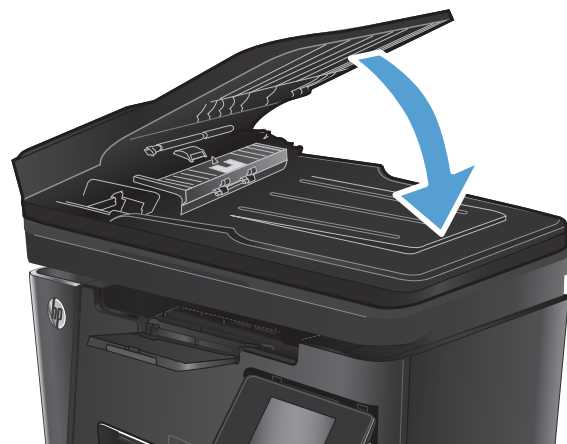

## Melhorar a qualidade da imagem do fax

- [Verifique se o vidro do scanner está sujo ou manchado](#)
- [Verifique a configuração de resolução de envio de fax](#)
- [Verifique a configuração de clareza/escurecimento](#)
- [Verifique a configuração de correção de erros](#)
- [Verifique a configuração de ajuste à página](#)
- [Limpe os cilindros e o bloco de separação no alimentador de documentos](#)
- [Envie para outro aparelho de fax](#)
- [Verifique o aparelho de fax do remetente](#)

### Verifique se o vidro do scanner está sujo ou manchado

Com o tempo, partículas podem se acumular no vidro e na tampa plástica traseira do scanner e, como resultado, afetar o desempenho. Execute o seguinte procedimento para limpar o scanner.

1. Pressione o botão Liga/Desliga para desligar o scanner e depois desconecte o cabo de alimentação do aparelho.
2. Abra a tampa do scanner.
3. Limpe o vidro do scanner, as fitas do alimentador de documentos e o suporte plástico branco com um pano macio ou esponja umedecidos com um limpavidros não abrasivo.

---

 **CUIDADO:** Não use abrasivos, acetona, benzeno, amônia, álcool etílico ou tetracloreto de carbono em nenhuma parte do produto, pois poderão danificá-lo. Não coloque líquidos diretamente no vidro ou no cilindro. Eles poderão vazar e danificar o produto.

---

4. Seque o vidro e as peças plásticas com uma camurça ou uma esponja de celulose para evitar manchas.
5. Feche a tampa do scanner.
6. Conecte o cabo de alimentação e pressione o botão Liga/Desliga para ligar o produto.

### Verifique a configuração de resolução de envio de fax

#### Painel de controle de LCD

1. No painel de controle do produto, pressione o botão Configuração .
2. Selecione **Configuração de fax**.
3. Selecione **Configuração de envio de fax** e, em seguida, selecione **Resolução padrão**.
4. Selecione a configuração de resolução desejada e pressione o botão **OK**.

#### Painel de controle com tela de toque

1. Na tela inicial no painel de controle do produto, toque no botão Configuração .
2. Selecione **Configuração de fax**.

3. Selecione [Configuração avançada](#) e, em seguida, selecione [Resolução do fax](#).
4. Selecione a configuração de resolução desejada e, em seguida, toque em **OK**.

## Verifique a configuração de claridade/escurecimento

Se a saída de fax estiver muito clara ou muito escura, verifique a configuração de claridade/escurecimento para certificar-se de que esteja apropriado para o trabalho de fax.

### Painel de controle de LCD

1. No painel de controle do produto, pressione o botão **Configuração** .
2. Selecione **Configuração de fax**.
3. Selecione **Configuração de envio de fax** e, em seguida, selecione **Claro/escuro padrão**.
4. Ajuste a configuração para o trabalho de fax e pressione o botão **OK**.

### Painel de controle com tela de toque

1. Na tela inicial no painel de controle do produto, toque no botão **Configuração** .
2. Selecione [Configuração de fax](#) e, em seguida, selecione [Configuração avançada](#).
3. Selecione [Mais claro/Mais escuro](#) e ajuste a configuração para o trabalho de fax.

## Verifique a configuração de correção de erros

Geralmente, o dispositivo monitora os sinais da linha telefônica enquanto está enviando ou recebendo um fax. Se o produto detectar um erro durante a transmissão e a configuração de correção de erros estiver **Ativa**, ele poderá solicitar que parte do fax seja reenviada. O padrão definido de fábrica para correção de erros é **Ativa**.

Você deverá desativar a correção de erros somente se estiver com problemas para enviar ou receber um fax e se quiser aceitar os erros na transmissão. A desativação da configuração poderá ser útil ao tentar enviar um fax para o exterior, recebê-lo do exterior ou se você estiver utilizando uma conexão telefônica via satélite.

### Painel de controle de LCD

1. No painel de controle do produto, pressione o botão **Configuração** .
2. Selecione **Configuração de fax** e, em seguida, selecione **Todos os faxes**.
3. Selecione **Correção de erros** e, em seguida, selecione **Ativa**.

### Painel de controle com tela de toque

1. Na tela inicial no painel de controle do produto, toque no botão **Configuração** .
2. Selecione [Serviço](#) e, em seguida, selecione [Serviço de fax](#).
3. Selecione [Correção de erros](#) e, em seguida, selecione **Ativa**.



## Verifique a configuração de ajuste à página

Se o produto imprimiu um trabalho de fax fora da página, ligue o recurso "Ajustar à página" a partir do painel de controle do produto.

 **NOTA:** Certifique-se de que a configuração de tamanho do papel corresponde ao tamanho do papel na bandeja.

### Painel de controle de LCD

1. No painel de controle do produto, pressione o botão Configuração .
2. Selecione **Configuração de fax** e, em seguida, selecione **Configuração de recebimento de fax**.
3. Selecione **Ajustar à página** e **Ativo**.

### Painel de controle com tela de toque

1. Na tela inicial no painel de controle do produto, toque no botão Configuração .
2. Selecione **Configuração de fax** e, em seguida, selecione **Configuração avançada**.
3. Selecione **Ajustar à página** e **Ativo**.

## Limpe os cilindros e o bloco de separação no alimentador de documentos

Se o alimentador de documentos apresentar problemas de manipulação de papel, como atolamentos ou alimentações de várias páginas, limpe os cilindros do alimentador de documentos e a almofada de separação.

1. Levante a bandeja de entrada do alimentador de documentos.

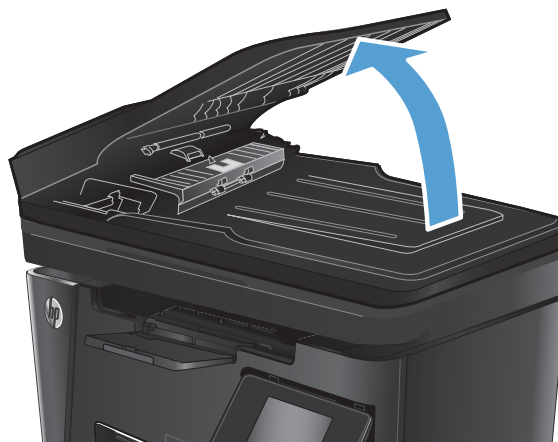

2. Use um pano úmido sem fiapos para limpar os cilindros e o bloco de separação, de modo a remover a poeira.

**CUIDADO:** Não use abrasivos, acetona, benzeno, amônia, álcool etílico ou tetracloreto de carbono em nenhuma parte do produto, pois poderão danificá-lo. Não coloque líquidos diretamente no vidro ou no cilindro. Eles poderão vazar e danificar o produto.

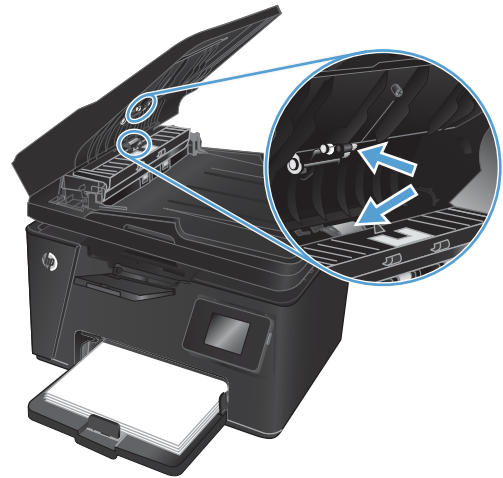

3. Feche a bandeja de entrada do alimentador de documentos.

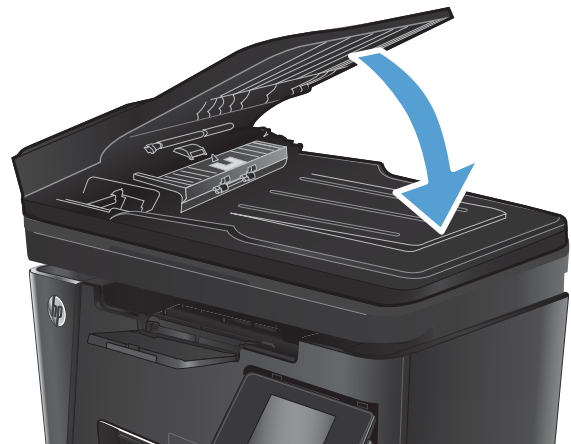

## Envie para outro aparelho de fax

Envie o trabalho de fax para outro aparelho para verificar se ele receberá o trabalho de fax.

- Se outra máquina de fax recebe o fax com êxito, verifique a conexão e as configurações na máquina de fax receptora original.
- Se outra máquina de fax não receber o fax com êxito, verifique as configurações de fax no seu produto. Se o fax ainda não tiver êxito, pode existir uma interferência na linha telefônica. Tente reenviar o fax mais tarde.

## Verifique o aparelho de fax do remetente

Peça ao remetente para aumentar a configuração de contraste no aparelho de envio de fax e reenviar o fax.

Se a qualidade do fax recebido ainda estiver ruim, verifique as configurações de fax no seu produto.

## Solucionar problemas de rede com fio

Verifique os itens a seguir para saber se o produto está se comunicando com a rede. Antes de começar, imprima uma página de configuração no painel de controle do produto e localize o endereço IP do produto que está listado nessa página.

- [Conexão física incorreta](#)
- [O computador está usando o endereço IP incorreto para o produto](#)
- [O computador não consegue estabelecer comunicação com o produto](#)
- [O produto está usando o link e as configurações dúplex incorretos para a rede](#)
- [Novos programas de software podem estar causando problemas de compatibilidade](#)
- [O computador ou a estação de trabalho talvez esteja configurado incorretamente](#)
- [O produto foi desabilitado ou outras configurações de rede estão incorretas](#)



**NOTA:** A HP não suporta rede ponto a ponto, já que o recurso é uma função dos sistemas operacionais da Microsoft e não dos drivers de impressão da HP. Para obter mais informações, visite o site da Microsoft em [www.microsoft.com](http://www.microsoft.com).

### Conexão física incorreta

1. Verifique se o produto está conectado à porta de rede correta por um cabo de comprimento correto.
2. Verifique se os cabos estão conectados firmemente.
3. Observe a conexão da porta de rede na parte de trás do produto e verifique se a luz de atividade âmbar e a luz de status do link estão acesas.
4. Se o problema continuar, tente um cabo ou portas diferentes do hub.

### O computador está usando o endereço IP incorreto para o produto

1. Abra as propriedades da impressora e clique na guia **Portas**. Verifique se endereço de IP atual do produto está selecionado. O endereço IP do produto está relacionado na página de configuração do produto.
2. Se você instalou o produto usando a porta TCP/IP padrão da HP, selecione a caixa **Sempre imprimir nesta impressora, mesmo que seu endereço IP seja alterado**.
3. Se você instalou o produto usando uma porta TCP/IP padrão da Microsoft, use o nome do host em vez do endereço IP.
4. Se o endereço de IP estiver correto, exclua o produto e adicione-o novamente.

### O computador não consegue estabelecer comunicação com o produto

1. Teste a comunicação de rede executando o ping da rede.

- a. Abra um prompt de linha de comando no seu computador. Para o Windows, clique em **Iniciar**, **Executar** e digite `cmd`, em seguida, pressione **Enter**.
  - b. Digite `ping` seguido pelo endereço IP do produto.  
Para o Mac OS X, abra o utilitário de rede e forneça o endereço IP no campo correto no painel **Ping**.
  - c. Se a janela exibir tempos de trajeto, a rede está funcionando.
2. Se o comando de ping falhar, verifique se os hubs de rede estão ligados e, em seguida, verifique se as configurações de rede, o produto e o computador estão todos configurados para a mesma rede.

## O produto está usando o link e as configurações dúplex incorretos para a rede

A Hewlett-Packard recomenda deixar essas configurações no modo automático (a configuração padrão). Se essas configurações forem alteradas, você também deverá alterá-las para a rede.

## Novos programas de software podem estar causando problemas de compatibilidade

Verifique se os novos programas de software foram instalados corretamente e se estão utilizando o driver de impressão correto.

## O computador ou a estação de trabalho talvez esteja configurado incorretamente

1. Verifique as configurações dos drivers da rede, dos drivers de impressão e do redirecionamento da rede.
2. Verifique se o sistema operacional está configurado corretamente.

## O produto foi desabilitado ou outras configurações de rede estão incorretas

1. Analise a página de configuração para verificar o status do protocolo de rede. Habilite-o se necessário.
2. Reconfigure as configurações de rede, se necessário.

## Solucionar problemas de rede sem fio

- [Lista de verificação de conectividade sem fio](#)
- [O produto não imprime depois da conclusão da configuração sem fio](#)
- [O produto não imprime e o computador tem um firewall de terceiros instalado](#)
- [A conexão sem fio não funciona depois que o roteador sem fio ou o produto foi movido](#)
- [Não é possível conectar mais computadores ao produto sem fio](#)
- [O produto sem fio perde a comunicação quando conectado a uma VPN](#)
- [A rede não aparece na lista de redes sem fio](#)
- [A rede sem fio não está funcionando](#)
- [Executar um teste de diagnóstico de rede sem fio](#)
- [Reduza a interferência em uma rede sem fio](#)

### Lista de verificação de conectividade sem fio

- Verifique se o cabo de rede não está conectado.
- Verifique se o produto e o roteador sem fio estão ligados e estão recebendo energia. Certifique-se também de que o rádio sem fio no produto está ligado.
- Verifique se o identificador de conjunto de serviços (SSID) está correto. Imprima uma página de configuração para determinar o SSID. Se não souber ao certo se o SSID está correto, realize a configuração sem fio novamente.
- Nas redes protegidas, verifique se as informações de segurança estão corretas. Se estiverem incorretas, realize a configuração sem fio novamente.
- Se a rede sem fio estiver funcionando corretamente, tente acessar outros computadores na rede sem fio. Se a rede tiver acesso à Internet, tente conectar a Internet através de uma conexão sem fio.
- Verifique se o método de criptografia (AES ou TKIP) é o mesmo para o produto e para o ponto de acesso sem fio (nas redes que usam a segurança WPA).
- Verifique se o produto está dentro do alcance da rede sem fio. Na maioria das redes, o produto deve estar a 30 m do ponto de acesso sem fio (roteador sem fio).
- Verifique se não há obstáculos bloqueando o sinal sem fio. Retire grandes objetos de metal entre o ponto de acesso e o produto. Verifique se postes, paredes ou colunas de suporte que contêm metal ou concreto não separam o produto e o ponto de acesso sem fio.
- Verifique se o produto está posicionado longe de dispositivos eletrônicos que podem interferir no sinal sem fio. Muitos dispositivos podem interferir no sinal sem fio, incluindo motores, telefones sem fio, câmeras de sistema de segurança, outras redes sem fio e alguns dispositivos Bluetooth.
- Verifique se o driver de impressão está instalado no computador.
- Verifique se foi selecionada a porta correta de impressora.

- Verifique se o computador e o produto estão conectados à mesma rede sem fio.
- Para Mac OS X, verifique se o roteador de conexão sem fio suporta Bonjour.

## **O produto não imprime depois da conclusão da configuração sem fio**

1. Verifique se o produto está ligado e no estado de Pronto.
2. Desligue os firewalls de terceiros do computador.
3. Verifique se a rede sem fio está funcionando corretamente.
4. Verifique se o computador está funcionando corretamente. Se necessário, reinicie o computador.
5. Verifique se é possível abrir o produto HP Embedded Web Server em um computador na rede.

## **O produto não imprime e o computador tem um firewall de terceiros instalado**

1. Atualize o firewall com a atualização mais recente disponível do fabricante.
2. Se os programas solicitarem acesso ao firewall quando você instalar o produto ou tentar imprimir, não se esqueça de permitir a execução dos programas.
3. Desative o firewall temporariamente e instale o produto sem fio no computador. Ative o firewall quando você tiver terminado a instalação sem fio.

## **A conexão sem fio não funciona depois que o roteador sem fio ou o produto foi movido**

1. Verifique se o roteador ou o produto está conectado à mesma rede que o computador.
2. Imprima uma página de configuração.
3. Compare o identificador de conjunto de serviços (SSID) na página de configuração com o SSID na configuração da impressora do computador.
4. Se os números não forem iguais, os dispositivos não estão conectados na mesma rede. Reconfigure a instalação sem fio do produto.

## **Não é possível conectar mais computadores ao produto sem fio**

1. Verifique se outros computadores estão no intervalo sem fio e se algum obstáculo está bloqueando o sinal. Para a maioria das redes, o intervalo sem fio está a 30 m do ponto de acesso sem fio.
2. Verifique se o produto está ligado e no estado de Pronto.
3. Desligue os firewalls de terceiros do computador.
4. Verifique se a rede sem fio está funcionando corretamente.
5. Verifique se o computador está funcionando corretamente. Se necessário, reinicie o computador.

## **O produto sem fio perde a comunicação quando conectado a uma VPN**

- Geralmente, você não pode se conectar a uma VPN e outras redes ao mesmo tempo.

## A rede não aparece na lista de redes sem fio

- Verifique se o roteador sem fio está ligado e se tem energia.
- Talvez a rede esteja oculta. No entanto, você ainda pode se conectar a uma rede oculta.

## A rede sem fio não está funcionando

1. Verifique se o cabo de rede não está conectado.
2. Para verificar se a rede perdeu a comunicação, tente conectar outros dispositivos à rede.
3. Teste a comunicação de rede executando o ping da rede.
  - a. Abra um prompt de linha de comando no seu computador. No Windows, clique em **Iniciar**, **Executar**, digite `cmd` e pressione **Enter**.
  - b. Digite `ping` seguido pelo endereço IP do roteador.  
  
Para o Mac OS X, abra o utilitário de rede e forneça o endereço IP no campo correto no painel **Ping**.
  - c. Se a janela exibir tempos de trajeto, a rede está funcionando.
4. Verifique se o roteador ou o produto está conectado à mesma rede que o computador.
  - a. Imprima uma página de configuração.
  - b. Compare o identificador de conjunto de serviços (SSID) no relatório de configuração com o SSID na configuração da impressora do computador.
  - c. Se os números não forem iguais, os dispositivos não estão conectados na mesma rede. Reconfigure a instalação sem fio do produto.

## Executar um teste de diagnóstico de rede sem fio

No painel de controle do produto, você pode executar um teste diagnóstico que fornece informações sobre as configurações de rede sem fio.

### Painel de controle de LCD

1. No painel de controle do produto, pressione o botão Configuração .
2. Selecione **Configuração de rede** e, em seguida, selecione **Menu Sem fio**.
3. Selecione **Teste de rede** e pressione o botão **OK**. O produto imprime uma página de teste que mostra os resultados de teste.

### Painel de controle com tela de toque

1. Na tela inicial no painel de controle do produto, toque no botão Configuração .
2. Selecione **Configuração de rede** e, em seguida, selecione **Menu Sem fio**.
3. Selecione **Executar teste de rede**. O produto imprime uma página de teste que mostra os resultados de teste.

## Reduza a interferência em uma rede sem fio

As seguintes dicas podem reduzir a interferência em uma rede sem fio:

- Mantenha os dispositivos sem fio distantes de grandes objetos de metal, como arquivos e outros dispositivos magnéticos, como micro-ondas e telefones sem fio. Esses objetos podem interromper sinais de rádio.
- Mantenha os dispositivos sem fio distantes de estruturas de alvenaria e de outras estruturas de construção. Esses objetos podem absorver ondas de rádio e intensidade mais baixa de sinal.
- Posicione o roteador sem fio em um local central na linha de visão com os produtos sem fio na rede.





## Resolver problemas com o fax

- [Verifique a configuração de hardware](#)
- [O envio de fax está lento](#)
- [A qualidade do fax está baixa](#)
- [O fax é cortado ou impresso em duas páginas](#)

### Verifique a configuração de hardware

- Há várias correções possíveis disponíveis. Depois de cada ação recomendada, tente enviar o fax novamente para verificar se o problema foi solucionado.
  - Para obter os melhores resultados ao solucionar problemas de fax, verifique se a linha do produto está conectada diretamente na entrada de telefone na parede. Desconecte todos os outros dispositivos conectados ao produto.
1. Verifique se o cabo do telefone está conectado na entrada correta da parte traseira do produto.
  2. Verifique a linha telefônica usando o teste de fax:

Painel de controle de LCD	Painel de controle com tela de toque
<ol style="list-style-type: none"><li>1. No painel de controle do produto, pressione o botão Configuração .</li><li>2. Selecione <b>Serviço</b> e <b>Executar teste de fax</b>. O produto imprime um relatório de teste de fax.</li></ol>	<ol style="list-style-type: none"><li>1. Na tela inicial no painel de controle do produto, toque no botão Configuração .</li><li>2. Selecione <b>Serviço</b> e, em seguida, selecione <b>Serviço de fax</b>.</li><li>3. Selecione <b>Executar teste de fax</b>. O produto imprime um relatório de teste de fax.</li></ol>

O relatório contém os possíveis seguintes resultados:

- **Aprovado:** O relatório contém todas as configurações atuais de fax para análise.
  - **Falha:** O relatório indica a natureza do erro e contém sugestões sobre como resolver o problema.
3. Verifique se o firmware do produto está atualizado:
    - a. Acesse [www.hp.com/support](http://www.hp.com/support).
    - b. Clique em **Drivers e software**, digite o número do seu produto na janela e clique em **Pesquisar**. Se necessário, clique no modelo em uma lista de produtos similares.  
  
A página **Download de software e drivers** será aberta.
    - c. Selecione seu sistema operacional no menu suspenso e clique em **Avançar**.
    - d. Clique no sinal de adição ao lado do **Firmware** e, em seguida, clique em **Utilitário de atualização de firmware da HP LaserJet**.
    - e. Clique em **Download**.

f. Ao concluir o download, siga as instruções exibidas na tela para instalar e executar o utilitário.  
O utilitário verifica se há atualizações de firmware para o seu produto HP. Se atualizações forem encontradas, o utilitário instala a atualização disponível.

g. Após terminar as atualizações de firmware, tente enviar o fax novamente.

4. Verifique se o fax foi configurado quando o software do produto foi instalado.

No computador, na pasta de programas HP, execute o Utilitário de configuração de fax.

5. Verifique se o serviço telefônico oferece suporte a fax analógico.

 **NOTA:** Os produtos da HP são projetados especificamente para uso com serviços telefônicos analógicos.



- Se estiver usando ISDN ou PBX digital, entre em contato com o provedor de serviços para obter informações sobre como configurar para uma linha de fax analógico.
- Se estiver usando um serviço VoIP, altere a **Velocidade do fax** para **Lenta (V.29)** no painel de controle. Verifique se seu provedor de serviços oferece suporte a fax e à velocidade recomendada do modem de fax. Algumas empresas podem precisar de um adaptador.
- Se estiver usando um serviço DSL, verifique se há um filtro incluído na conexão da linha telefônica ao produto. Entre em contato com o provedor de serviços DSL ou compre um filtro DSL, se não tiver tal filtro. Se houver um filtro DSL instalado, experimente usar outro, pois esses filtros podem apresentar defeito.

6. Se o erro persistir, encontre soluções de problemas mais detalhadas nas seções seguintes a esta.

## O envio de fax está lento



O produto está apresentando uma qualidade de linha telefônica baixa.

- Repita o envio do fax quando as condições da linha melhorarem.
- Consulte o provedor de serviços telefônicos para saber se a linha tem suporte para fax.
- Use papel branco para o original. Não use cores como cinza, amarelo ou rosa.
- Divida trabalhos de fax grandes em seções menores e envie-as individualmente.
- Desative a configuração de **Correção de erros**.

Painel de controle de LCD	Painel de controle com tela de toque
1. No painel de controle do produto, pressione o botão Configuração  .	1. Na tela inicial no painel de controle do produto, toque no botão Configuração  .
2. Selecione <b>Configuração de fax</b> e, em seguida, selecione <b>Todos os faxes</b> .	2. Selecione <b>Serviço</b> e, em seguida, selecione <b>Serviço de fax</b> .
3. Selecione <b>Correção de erros</b> e, em seguida, selecione <b>Desativar</b> .	3. Selecione <b>Correção de erros</b> e, em seguida, selecione <b>Desativar</b> .



 **NOTA:** Desativar a **Correção de erros** pode reduzir a qualidade da imagem.

- Aumente a configuração **Velocidade do fax**.

Painel de controle de LCD	Painel de controle com tela de toque
1. No painel de controle do produto, pressione o botão Configuração  .	1. Na tela inicial no painel de controle do produto, toque no botão Configuração  .
2. Selecione <b>Configuração de fax</b> e, em seguida, selecione <b>Todos os faxes</b> .	2. Selecione <b>Configuração de fax</b> e, em seguida, selecione <b>Configuração avançada</b> .
3. Selecione <b>Velocidade do fax</b> e, em seguida, selecione a configuração correta.	3. Selecione <b>Velocidade do fax</b> e, em seguida, selecione a configuração correta.

- Altere as configurações de fax no painel de controle para uma resolução mais baixa.



 **NOTA:** Os faxes de resolução mais alta podem levar mais tempo para serem enviados dos que os de resolução mais baixa.

Painel de controle de LCD	Painel de controle com tela de toque
1. No painel de controle do produto, pressione o botão Configuração  .	1. Na tela inicial no painel de controle do produto, toque no botão Configuração  .
2. Selecione <b>Configuração de fax</b> e, em seguida, selecione <b>Configuração de envio de fax</b> .	2. Selecione <b>Configuração de fax</b> e, em seguida, selecione <b>Configuração avançada</b> .
3. Selecione <b>Resolução padrão</b> e, em seguida, selecione a configuração correta.	3. Selecione <b>Resolução do fax</b> e, em seguida, selecione a configuração correta.

## A qualidade do fax está baixa



O fax está manchado ou muito claro.

- Aumente a resolução do fax durante o envio. A resolução não afeta o recebimento de fax.

Painel de controle de LCD	Painel de controle com tela de toque
1. No painel de controle do produto, pressione o botão Configuração  .	1. Na tela inicial no painel de controle do produto, toque no botão Configuração  .
2. Selecione <b>Configuração de fax</b> e, em seguida, selecione <b>Configuração de envio de fax</b> .	2. Selecione <b>Configuração de fax</b> e, em seguida, selecione <b>Configuração avançada</b> .
3. Selecione <b>Resolução padrão</b> e, em seguida, selecione a configuração correta.	3. Selecione <b>Resolução do fax</b> e, em seguida, selecione a configuração correta.

 **NOTA:** O aumento da resolução reduz a velocidade de transmissão.



- Ative a configuração **Correção de erro** no painel de controle.

Painel de controle de LCD	Painel de controle com tela de toque
1. No painel de controle do produto, pressione o botão <b>Configuração</b>  .	1. Na tela inicial no painel de controle do produto, toque no botão <b>Configuração</b>  .
2. Selecione <b>Configuração de fax</b> e, em seguida, selecione <b>Todos os faxes</b> .	2. Selecione <b>Serviço</b> e, em seguida, selecione <b>Serviço de fax</b> .
3. Selecione <b>Correção de erros</b> e, em seguida, selecione <b>Ativa</b> .	3. Selecione <b>Correção de erros</b> e, em seguida, selecione <b>Ativa</b> .



- Verifique os cartuchos de toner e substitua-os, se necessário.
- Peça ao remetente para aumentar a configuração de contraste no aparelho de envio de fax e reenviar o fax.

## O fax é cortado ou impresso em duas páginas

- Defina a configuração **Tamanho de papel padrão**. O fax é impresso em um tamanho único de papel com base nas configurações de **Tamanho de papel padrão**.

Painel de controle de LCD	Painel de controle com tela de toque
1. No painel de controle do produto, pressione o botão <b>Configuração</b>  .	1. Na tela inicial no painel de controle do produto, toque no botão <b>Configuração</b>  .
2. Selecione <b>Configuração do sistema</b> e, em seguida, selecione <b>Configuração do papel</b> .	2. Selecione <b>Configuração do sistema</b> e, em seguida, selecione <b>Configuração do papel</b> .
3. Selecione <b>Tamanho de papel padrão</b> e, em seguida, selecione a configuração correta.	3. Selecione <b>Tamanho do papel</b> e, em seguida, selecione a configuração correta.

- Defina o tipo de papel e o tamanho da bandeja usada para fax.
- Ative a configuração **Ajustar à página** para imprimir um fax de comprimento maior em papel carta ou A4.

Painel de controle de LCD	Painel de controle com tela de toque
1. No painel de controle do produto, pressione o botão <b>Configuração</b>  .	1. Na tela inicial no painel de controle do produto, toque no botão <b>Configuração</b>  .
2. Selecione <b>Configuração de fax</b> e, em seguida, selecione <b>Configuração de recebimento de fax</b> .	2. Selecione <b>Configuração de fax</b> e, em seguida, selecione <b>Configuração avançada</b> .
3. Selecione <b>Ajustar à página</b> e <b>Ativo</b> .	3. Selecione <b>Ajustar à página</b> e <b>Ativo</b> .

 **NOTA:** Se a configuração **Ajustar à página** estiver desativada e a configuração **Tamanho de papel padrão** estiver definida como Carta, um documento original em tamanho Ofício será impresso em duas páginas.

---

## 9 Peças, suprimentos e acessórios

- [Solicitar peças, acessórios e suprimentos](#)
- [Peças para reparos e reposição por parte do cliente](#)
- [Acessórios](#)

Acesse [www.hp.com/support/ljMFPM125series](http://www.hp.com/support/ljMFPM125series), [www.hp.com/support/ljMFPM126series](http://www.hp.com/support/ljMFPM126series), [www.hp.com/support/ljMFPM127series](http://www.hp.com/support/ljMFPM127series) ou [www.hp.com/support/ljMFPM128series](http://www.hp.com/support/ljMFPM128series) para obter ajuda do tudo incluído da HP para o seu produto:

- Solução de problemas.
- Baixar atualizações de software.
- Participar de fóruns de suporte.
- Encontrar informações de garantia e regulamentares.

Você também pode acessar [www.hp.com/support](http://www.hp.com/support) para obter suporte mundial e outros produtos HP.

## Solicitar peças, acessórios e suprimentos

Cartuchos de toner e papel original HP	<a href="http://www.hp.com/go/suresupply">www.hp.com/go/suresupply</a>
Solicite sempre peças ou acessórios HP originais	<a href="http://www.hp.com/buy/parts">www.hp.com/buy/parts</a>
Peça por meio de provedores de serviço ou suporte	Entre em contato com um fornecedor autorizado de assistência técnica ou suporte HP.

## Peças para reparos e reposição por parte do cliente

As seguintes peças de auto-reparo do cliente estão disponíveis para o produto.

- As peças listadas como de auto-substituição **Obrigatória** devem ser instaladas pelo cliente, a menos que o cliente queira pagar uma equipe de serviço da HP para executar o serviço. Para essas peças, o suporte no local ou o retorno para o armazém não é fornecido, de acordo com sua garantia de produto da HP.
- As peças listadas como de auto-substituição **Opcional** poderão ser instaladas pela equipe de serviço da HP mediante solicitação, sem custo adicional, durante o período de garantia do produto.

Item	Descrição	Opções de auto-substituição	Número de peça
Cartucho de toner HP 83A	Substitua o cartucho de toner	Obrigatória	CF283A
Cartucho de toner HP 88A	Substituição de cartucho de toner somente para China e Índia	Obrigatória	CC388A
Kit de cilindro de coleta	Substituição do cilindro de coleta para a bandeja de entrada	Obrigatória	CZ172-65001
Kit de almofada de separação	Substituição da almofada de separação para a bandeja de entrada	Obrigatória	CZ172-65010
Kit de bandeja de coleta de papel	Substituição da bandeja de entrada	Obrigatória	CZ172-65011
Kit de extensor de mídia pequena	Substituição da ferramenta extensor de mídia pequena para a bandeja de entrada	Obrigatória	CZ172-65012
Kit de telefone para China	Substituição de telefone para modelos de fax da China	Obrigatória	CZ185-65001
Kit de telefone para Rússia	Substituição de telefone para modelos de fax da Rússia	Obrigatória	CZ185-65010

## Acessórios

Item	Descrição	Número de peça
Cabo USB	Conector de dispositivo compatível com USB padrão de 2 metros	C6518A

# Índice

## A

- acessórios
  - encomendar 116
  - números de peças 116
- AirPrint 34
- ajuda, painel de controle 74
- ajuda do
  - painel de controle 74
- ajuda on-line, painel de controle 74
- alimentador de documentos 39
  - copiar documentos de frente e verso 39
- aplicativos
  - download 59
- auto-reparo pelo cliente
  - números de peça 116

## B

- Bandeja 1
  - carregamento 16
- Bandeja de entrada
  - orientação 17
- bandejas
  - incluídas 2
  - localização 4
- bloquear
  - produto 65
- botão liga/desliga, localização 4

## C

- cartucho
  - substituição 70
- cartucho de toner
  - substituição 70
  - verificação de danos 96
- cartuchos de toner
  - configurações de limite baixo 68
  - uso quando baixos 68

- compartimento de saída
    - localização 4
  - compartimentos, saída
    - localização 4
  - conexão da alimentação
    - localização 5
  - configuração de hardware
    - solução de problemas de fax 111
  - configuração do EconoMode 66, 97
  - configurações
    - padrões de fábrica, restauração 79
  - configurações de economia 66
  - congestionamentos
    - causas 82
  - cópia
    - bordas dos documentos 99
    - configuração tamanho e tipo de papel 98
    - documentos em frente e verso 39
    - otimizar para texto ou imagens 99
    - qualidade, ajuste 39
    - várias cópias 38
  - copiar
    - cópias únicas 38
    - copiar dois lados 39
    - copiar frente e verso 39
- ## D
- digitalização
    - no software HP Scan (Mac) 44
    - no software HP Scan (Windows) 43
  - drivers
    - tipos de papel 15
  - dúplex 39

## E

- encomendar
  - suprimentos e acessórios 116
- espera de inatividade
  - configuração 66
- etiquetas
  - impressão (Windows) 27

## H

- HP ePrint 33
- HP Toolbox do dispositivo, uso 60
- HP Utility, Mac 62
- HP Utility para Mac
  - Bonjour 62
  - recursos 62
- HP Web Services
  - aplicativos 59
- HP Wireless Direct Printing 35

## I

- impressão dúplex
  - Mac 30
- impressão dúplex (nos dois lados)
  - configurações (Windows) 22
- impressão nos dois lados
  - configurações (Windows) 22
- imprimir em ambos os lados
  - Mac 30
- imprimir nos dois lados
  - configurações (Windows) 22
- Instalação em rede 58
- interferência em rede sem fio 110
- interruptor de alimentação,
  - localização 4

## K

- kits de manutenção
  - números de peça 116

- L**
- LED de
    - status, luzes de painel de controle 75
  - limpeza
    - passagem do papel 95
    - vidro 98
  - lista de verificação
    - conectividade sem fio 107
- M**
- Macintosh
    - Utilitário da HP 62
  - memória
    - incluída 2
  - Menu Aplicativos 59
  - mídia
    - tamanhos compatíveis 14
  - mídia compatível 14
  - múltiplas páginas por folha
    - impressão (Mac) 31
    - impressão (Windows) 25
- N**
- número de cópias, alteração 38
  - números de peça
    - auto-reparo pelo cliente 116
    - kits de manutenção 116
  - números de peças
    - suprimentos 116
- P**
- padrões, restauração 79
  - padrões das luzes LED
    - do painel de controle 75
  - padrões de fábrica, restauração 79
  - página de configuração
    - impressão 77
  - página de status de suprimentos
    - impressão 77, 95
  - páginas por folha
    - selecionar (Mac) 31
    - selecionar (Windows) 25
  - páginas por minuto 2
  - painel de controle
    - botões e luzes 6
    - localização 4
    - tela inicial 10
  - papel
    - congestionamentos 82
    - encomendar 116
    - seleção 96
    - tamanhos compatíveis 14
    - tipos suportados 15
  - papel especial
    - impressão (Windows) 27
  - portas de interface
    - localização 5
  - problemas de coleta de papel
    - solução 80
- Q**
- qualidade da cópia
    - melhorar 98
  - qualidade da digitalização
    - melhorar 98
  - qualidade de impressão
    - melhorar 94
- R**
- rede 2
    - senha, alteração 64
    - senha, definição 64
  - redes
    - instalar o produto 58
  - rede sem fio
    - solucionar problemas 107
  - resolver problemas
    - problemas de rede 105
  - restauração dos padrões de fábrica 79
- S**
- scanner
    - limpeza do vidro 98
  - Serviços da Web da HP
    - ativação 59
  - Servidor da Web incorporado
    - abertura 64
    - alteração de senha 64
  - Servidor da Web incorporado da HP
    - abrir 64
    - alteração de senha 64
  - sistemas operacionais compatíveis 2
  - software
    - Utilitário da HP 62
  - Software HP ePrint 34
  - Software HP Scan (Mac) 44
  - Software HP Scan (Windows) 43
  - solução de problemas
    - congestionamentos 82
    - faxes 111
    - LED, códigos de erro 75
    - LED, padrões de luz 75
    - página de configuração 77
    - página de status dos suprimentos 77
    - problemas de alimentação de papel 80
    - rede sem fio 107
    - solução de problemas de fax
      - configuração de hardware 111
    - solucionar problemas
      - rede com fio 105
    - status
      - HP Utility, Mac 62
      - tela inicial, painel de controle 10
    - status de suprimentos
      - verificação 95
    - substituição do cartucho de toner 70
    - suprimentos
      - como encomendar 116
      - configurações de limite baixo 68
      - números de peça 116
      - status, visualização com o HP Utility para Mac 62
      - substituição do cartucho de toner 70
      - uso quando baixos 68
- T**
- tampas, localização 4
  - tela inicial, painel de controle 10
  - tipo de papel
    - selecionando (Windows) 27
  - tipos de papel
    - selecionar (Mac) 31
  - toner
    - quantidade restante 95
  - transparências
    - impressão (Windows) 27
- U**
- Utilitário da HP 62
- V**
- vidro, limpeza 98



## W

### Web Services

aplicativos 59

ativação 59







CZ172-90985

